



Services SA

GARNITURES ET ACCESSOIRES POUR PORTES EN VERRE

OBJEKT OLIS / ALEA / F/R



2018

Contenu

Généralités	Page 3
Remarques générales.....	Page 3
Matériaux et surfaces	Page 4
Remarques relatives à l'utilisation de verre feuilleté.....	Page 5
Classes de protection anti-corrosion selon DIN EN 1670.....	Page 5
Fonctions de fermeture sur des serrures anti-panique selon DIN EN 179 et 1125.....	Page 5



OBJEKT OLIS (90 x 175 mm) Page 6



OBJEKT ALEA (90 x 175 mm) Page 10



ATELIER F/R (87 x 159 mm) Page 14



Produits complémentaires..... Page 18

Remarques générales

Garantie



Nous vous octroyons pour les produits des séries OBJEKT, OLIS, OBJEKT ALEA et ATELIER F/R une garantie de 5 ans qui est valable à partir de la date de livraison.

Prix

Les prix s'entendent en CHF, taxe à la valeur ajoutée et participation aux frais de transport non comprises.

Temps de mise à disposition

Les prix sont imprimés sur chaque page sur fond coloré. Les couleurs indiquent le temps de mise à disposition départ usine en jours de travail. Les temps de mise à disposition se rapportent à la quantité commandée, à savoir à jusqu'à 30 pièces ou à jusqu'à 60 mètres.

Temps de mise à disposition en jours :

10 15 20 30 35

Coûts pour changement de couleur

Pour les articles thermolaqués RAL (---.295), nous vous facturons des coûts nets de 112.-CHF par couleur spéciale et par ordre.



Matériaux et surfaces

Acier

010 = galvanisé
035 = laqué argent « peinture liquide »
037 = aspect inox « peinture liquide »
038 = aspect inox

Aluminium

Anodisation selon le nuancier standard EURAS
et couleurs standard (coloration par immersion) :

112 = anodisé E4/C-0 argent
114 = anodisé E6/C-0 argent
137 = anodisé E4/C-31 inox
139 = anodisé E6/C-31 inox
174 = chromé brillant
198 = effet inox
199 = anodisé finition spéciale

Thermolaquage (degré de brillant de 30 %) :

250 = laqué RAL 9010 blanc pur « peinture poudre »
295 = laqué RAL « peinture poudre »

Laiton

325 = nickelé mat

Inox

405 = V2A brut
416 = V2A poli
426 = V2A brossé mat

PVC

505 = brut
550 = blanc
565 = noir

Prétraitement

E4 = poncé et brossé
E6 = avec traitement chimique

Remarque

Les matériaux et surfaces des produits livrés peuvent différer.

Les échantillons de couleur servent uniquement d'orientation.
Les différences chromatiques sont dues à la technique d'impression.

Les différents matériaux et types de traitement peuvent donner lieu à des différences chromatiques minimales.

Si les articles sont fabriqués à partir de différents matériaux, les cotes réelles peuvent différer des illustrations.

D'autres surfaces sont possibles. Si nécessaire, veuillez contacter notre entreprise pour que nous discutons de votre projet.

Aluminium



anodisé E4/C-0 argent
(---.112)



anodisé E4/C 31 inox
(---.137)



chromé brillant (---.174)



effet inox (---.198)

Inox



V2A poli (---.416)



V2A brossé mat (---.426)



anodisé
E4/C-0
argent
(---.112)



anodisé
E4/C 31
inox
(---.137)

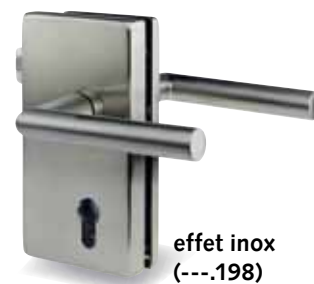

effet inox
(---.198)

Remarques relatives à l'utilisation de verre feuilleté

Les serrures et les garnitures figurant dans ce tarif peuvent également être utilisées sur du verre feuilleté (8,76 et 10,76mm) en 2x verre trempé, outre quelques exceptions. Au besoin, n'hésitez pas à nous contacter pour clarifier les détails techniques.

Du fait des caractéristiques particulières du verre feuilleté, nous recommandons de coller en plus les serrures et les garnitures sur le verre.

En cas d'utilisation de verre feuilleté avec film neutre à la pression, ce sont nos consignes techniques pour le verre trempé qui s'appliquent.

L'utilisation d'autres types de verre feuilleté se fait aux propres risques et périls.

Classes de protection anti-corrosion selon DIN EN 1670

La plupart des serrures et des garnitures standard de la série OBJEKT, par analogie à la norme DIN EN 1670, correspond à la classe de protection anti-corrosion 3 (domaine d'utilisation : administrations publiques et centres commerciaux).

Pour les portes dans des locaux humides, nous recommandons d'utiliser des serrures et des garnitures de la classe de protection anti-corrosion 4. Les portes peuvent être exposées à des projections d'eau ou à une humidité ambiante élevée pendant une courte durée (domaine d'utilisation : zones sanitaires et locaux thérapeutiques).

Nous déconseillons une utilisation des serrures et des garnitures dans les piscines et les bains salins en présence de fortes concentrations de chlorure et/ou de dioxyde de soufre.

Protection anti-corrosion	Résistance à la corrosion
Classe 0	pas de résistance définie
Classe 1	faible résistance
Classe 2	moyenne résistance
Classe 3	haute résistance
Classe 4	très haute résistance

Fonctions de fermeture des serrures anti-panique selon DIN EN 179 et 1125

Fonction B (fonction de commutation)

Pour des portes qui doivent parfois donner libre accès de l'intérieur et de l'extérieur. Après une ouverture de l'intérieur due à la panique, la béquille extérieure continue à rester sur un fonctionnement à vide.

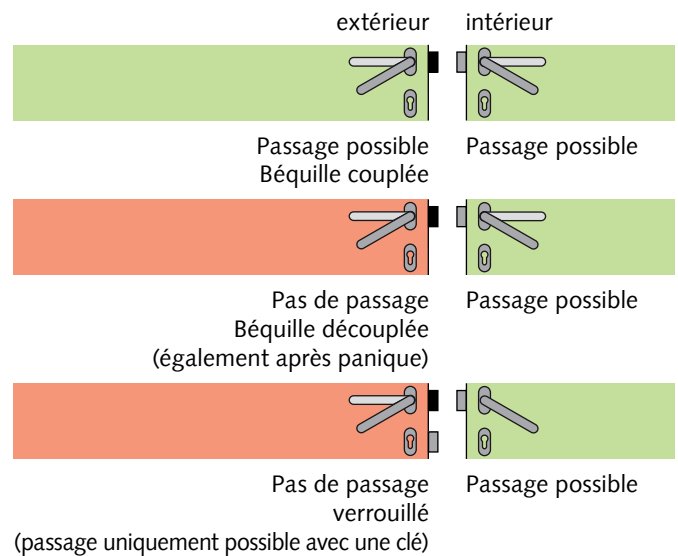

Fonction D (fonction de passage)

Pour des portes qui doivent parfois donner libre accès de l'intérieur et de l'extérieur. Après une ouverture de l'intérieur due à la panique, la porte peut de nouveau être ouverte de l'extérieur, par exemple pour permettre un accès facile aux équipes de secours.

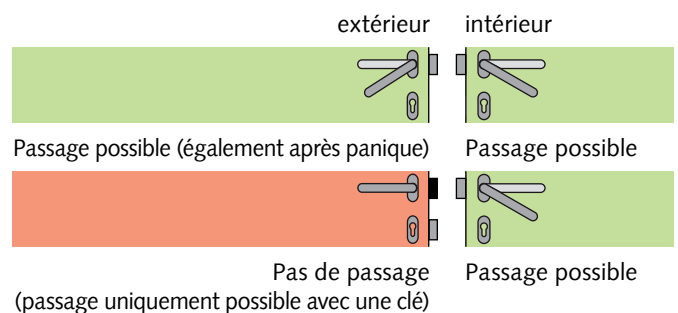

Fonction E (fonction alternative du transformateur)

Pour portes dont l'accès non autorisé de l'extérieur doit fondamentalement être impossible. La porte ne peut pas rester déverrouillée par mégarde étant donné qu'après sa fermeture accidentelle, une ouverture de l'extérieur n'est possible qu'avec la clé.

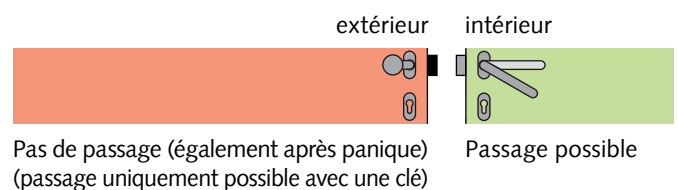

OBJEKT OLIS

Qualité et design.
Solutions pour des immeubles publics.

Caractéristiques techniques :

- Verre :** Verre trempé de 8 et de 10 mm (12 mm si nécessaire)
verre feuilleté de 8,76 et de 10,76 mm en 2x verre trempé
- Poids de la porte :** ...80 kg max.
- Largeur de la porte :** ...max. 1 000 mm
- Profondeur de feuillure :**24 jusqu'à 45 mm possibles
- Serrure :** par analogie avec la norme DIN EN 12209
Test d'endurance du pêne demi-tour : 500 000 cycles (consigne : 200 000 max.)
Test de fermeture du pêne dormant : 100 000 cycles (consigne : 50 000 max.)
- Protection anti-corrosion :** par analogie avec DIN EN 1670 / classe 3 ou 4
- Sortie du pêne dormant :**20 mm (à 2 tours)
- Cylindre profilé :**63 mm (affleurant selon DIN 18257)
- Paumelle :** par analogie avec la norme DIN EN 1935
Cycles de fermeture : 500 000 (consigne : 200 000)
- Mode d'utilisation :** Montage dans des chambranles selon DIN 18101/18111



Caractéristiques :

- Application dans les immeubles publics avec des portes très fréquentées
- Serrure et paumelle avec un design arrondi
- Serrure avec pêne demi-tour silencieux
- pour des béquilles du commerce avec guidage d'embout de 18 mm, au choix aussi avec des rosettes de béquille
- pour verre trempé de 10 mm avec profondeur de feuillure de 24 mm, les pènes demi-tour et les pènes dormants peuvent être livrés en version fraisée (**supplément brut : 40.-CHF/pièce**)
- Serrures anti-panique contrôlées selon DIN EN 179/1125



Serrure PZ
avec guide-béquille

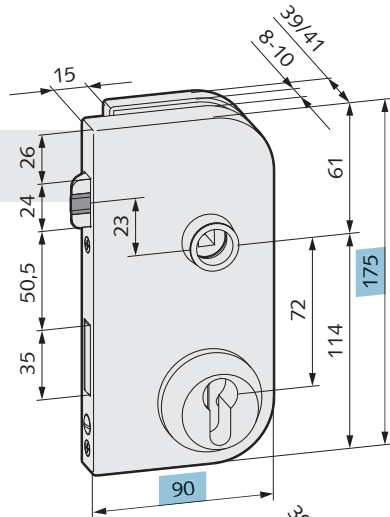

Serrure PZ
préparée aux béquilles
avec rosettes

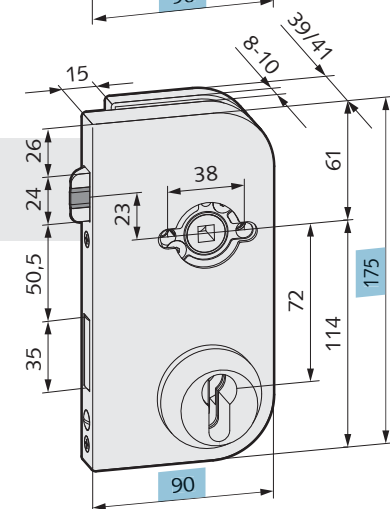

Paumelle avec douille
pour une profondeur de
feuillure de 24 mm

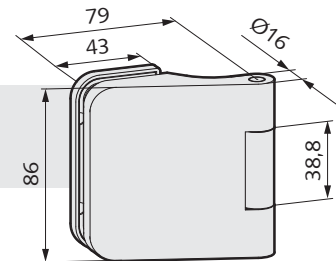

Paumelle avec douille
pour une profondeur de
feuillure jusqu'à 45 mm

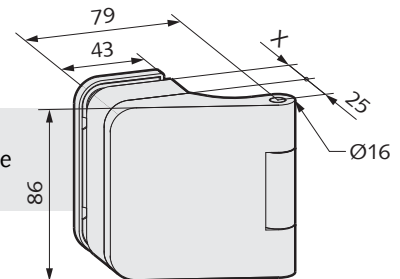

Paumelle avec plaque à visser
pour portes sans chambranle

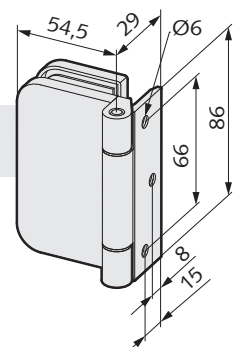

Serrures







Ill./description	Réf.	DIN	Verre	Fonction	Classe ¹	Alu	Alu	Alu	Alu	Alu	Alu	Alu
						anodisé E4/C-0 argent ---.112	anodisé E4/C-31 inox ---.137	chromé brillant ---.174	effet inox ---.198	anod. finition spéciale ---.199	laqué RAL 9010 ---.250	laqué RAL ---.295
						CHF/pièce	CHF/pièce	CHF/pièce	CHF/pièce	CHF/pièce	CHF/pièce	CHF/pièce
Serrure UV												
avec guide-béquille												
	21.101.0510.---	DIN gauche	8(10)		3	95.55	129.25	254.45	133.30	133.30	95.55	133.30
	21.101.0520.---	DIN droite	8(10)		3							
	21.601.0510.---	DIN gauche	8(10)		4	255.45	289.10	414.35	329.50	329.50	255.45	329.50
	21.601.0520.---	DIN droite	8(10)		4							
pour béquilles avec rosettes												
	21.117.0510.---	DIN gauche	8(10)		3	95.55	129.25	254.45	133.30	133.30	95.55	133.30
	21.117.0520.---	DIN droite	8(10)		3							
Serrure BB												
avec guide-béquille												
	21.103.0510.---	DIN gauche	8(10)		3	95.55	129.25	254.45	133.30	133.30	95.55	133.30
	21.103.0520.---	DIN droite	8(10)		3							
	21.603.0510.---	DIN gauche	8(10)		4	255.45	289.10	414.35	329.50	329.50	255.45	329.50
	21.603.0520.---	DIN droite	8(10)		4							
pour béquilles avec rosettes												
	21.127.0510.---	DIN gauche	8(10)		3	95.55	129.25	254.45	133.30	133.30	95.55	133.30
	21.127.0520.---	DIN droite	8(10)		3							
Serrure PZ avec rosette PZ												
avec guide-béquille												
	21.105.0510.---	DIN gauche	8(10)		3	117.90	150.25	316.90	211.25	211.25	117.90	211.25
	21.105.0520.---	DIN droite	8(10)		3							
	21.605.0510.---	DIN gauche	8(10)		4	277.80	310.10	476.75	371.10	371.10	277.80	371.10
	21.605.0520.---	DIN droite	8(10)		4							
pour béquilles avec rosettes												
	21.137.0510.---	DIN gauche	8(10)		3	117.90	150.25	316.90	211.25	211.25	117.90	211.25
	21.137.0520.---	DIN droite	8(10)		3							
Serrure PZ sans rosette PZ												
avec guide-béquille												
	21.105.5510.---	DIN gauche	8(10)		3	117.90	150.25	316.90	211.25	211.25	117.90	211.25
	21.105.5520.---	DIN droite	8(10)		3							
	21.605.5510.---	DIN gauche	8(10)		4	277.80	310.10	476.75	371.10	371.10	277.80	371.10
	21.605.5520.---	DIN droite	8(10)		4							
pour béquilles avec rosettes												
	21.137.5510.---	DIN gauche	8(10)		3	117.90	150.25	316.90	211.25	211.25	117.90	211.25
	21.137.5520.---	DIN droite	8(10)		3							

¹ Classe de protection anti-corrosion par analogie avec la norme DIN EN 1670

Temps de mise à disposition en jours :

10	15	20	30	35
----	----	----	----	----

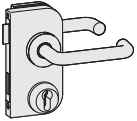
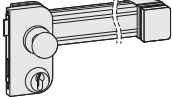
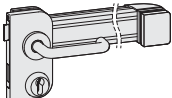
Serrures, serrures anti-panique

Ill./description	Réf.	DIN	Verre	Fonction	Classe ¹	Alu	Alu	Alu	Alu	Alu	Alu	Alu
						anodisé E4/C-0 argent ---.112	anodisé E4/C-31 inox ---.137	chromé brillant ---.174	effet inox ---.198	anod. finition spéciale ---.199	laqué RAL 9010 ---.250	laqué RAL ---.295
						CHF/pièce	CHF/pièce	CHF/pièce	CHF/pièce	CHF/pièce	CHF/pièce	CHF/pièce
Serrure WC												
avec guide-béquille												
	21.109.0510.---	DIN gauche	8(10)		3							
	21.109.0520.---	DIN droite	8(10)		3	140.95	192.85	384.70	256.45	256.45	140.95	256.45
	21.609.0510.---	DIN gauche	8(10)		4							
	21.609.0520.---	DIN droite	8(10)		4	338.60	352.75	544.55	416.35	416.35	338.60	416.35
pour béquilles avec rosettes												
	21.147.0510.---	DIN gauche	8(10)		3							
	21.147.0520.---	DIN droite	8(10)		3	140.95	192.85	384.70	256.45	256.45	140.95	256.45
Contre-boîtier GK												
	21.115.0510.---	DIN gauche	8(10)		3							
	21.115.0520.---	DIN droite	8(10)		3	101.10	146.80	255.75	170.50	170.50	101.10	170.50
	21.613.0510.---	DIN gauche	8(10)		4							
	21.613.0520.---	DIN droite	8(10)		4	260.95	306.65	415.65	330.35	330.35	260.95	330.35
Serrure anti-panique avec bouton fixe et béquille												
	21.201.0612.---	DIN gauche	8(10/12)	E	3							
	21.201.0622.---	DIN droite	8(10/12)	E	3	444.50	510.85		584.10	584.10		584.10
Serrure anti-panique avec des béquilles sur les deux faces												
	21.203.0612.---	DIN gauche extérieur	8(10/12)	B	3							
	21.203.0622.---	DIN droite extérieur	8(10/12)	B	3	622.30	715.25		817.75	817.75		817.75
	21.205.0612.---	DIN gauche extérieur	8(10/12)	D	3							
	21.205.0622.---	DIN droite extérieur	8(10/12)	D	3	488.95	561.95		642.50	642.50		642.50
Serrure anti-panique avec barre anti-panique et bouton fixe²												
	21.207.0612.---	DIN gauche extérieur	8(10/12)	E	3							
	21.207.0622.---	DIN droite extérieur	8(10/12)	E	3	1532.45	1703.45			2013.65		2013.65
Serrure anti-panique avec barre anti-panique et bouton fixe²												
	21.209.0612.---	DIN gauche extérieur	8(10/12)	B	3							
	21.209.0622.---	DIN droite extérieur	8(10/12)	B	3	2145.45	2384.85			2819.15		2819.15
	21.211.0612.---	DIN gauche extérieur	8(10/12)	D	3							
	21.211.0622.---	DIN droite extérieur	8(10/12)	D	3	1685.70	1873.85			2215.00		2215.00
Contre-boîtier pour serrure anti-panique												
	21.213.0610.---	DIN gauche	8(10/12)		3							
	21.213.0620.---	DIN droite	8(10/12)		3	214.50	248.40		309.75	309.75		309.75









¹ Classe de protection anti-corrosion par analogie avec la norme DIN EN 1670

² Indiquer la largeur de vantail exacte s.v.p.

Temps de mise à disposition en jours :

10	15	20	30	35
----	----	----	----	----

Paumelles pour portes

Ill./description	Réf.	DIN	Verre	Feuillure	Classe ¹	Alu	Alu	Alu	Alu	Alu	Alu	Alu
						anodisé E4/C-0 argent ---.112	anodisé E4/C-31 inox ---.137	chromé brillant ---.174	effet inox ---.198	anod. finition spéciale ---.199	laqué RAL 9010 ---.250	laqué RAL ---.295
						CHF/pièce	CHF/pièce	CHF/pièce	CHF/pièce	CHF/pièce	CHF/pièce	CHF/pièce
Paumelle avec douille												
	21.300.0500.---		8(10)	24 (26)	3	30.25	38.70	90.75	53.30	53.30	30.25	53.30
	21.618.0500.---		8(10)	24 (26)	4	33.85	42.30	94.35	56.90	56.90	33.85	56.90
Paumelle avec douille, profondeur de feuillure jusqu'à 45 mm³												
	21.302.0401.---		8	40	3	43.85	52.25	131.55	66.85	66.85	43.85	66.85
	21.304.0402.---		8	26-45	3	64.85	73.25	152.55	87.85	87.85	64.85	87.85
	21.306.0901.---		10	40	3	43.85	52.25	131.55	66.85	66.85	43.85	66.85
	21.308.0902.---		10	26-45	3	64.85	73.25	152.55	87.85	87.85	64.85	87.85
Paumelle avec roulement à billes et douille												
	21.310.0510.---	DIN gauche	8(10)	24 (26)	3	37.30	45.75	97.80	60.35	60.35	37.30	60.35
	21.310.0520.---	DIN droite	8(10)	24 (26)	3							
Paumelle avec plaque à visser												
	21.320.0500.---		8-10		3	55.85	74.60	167.60	91.45	91.45	55.85	91.45
Paumelle avec douille, poids de porte jusqu'à 80 kg³, avec pièce zinguée pour dormant, pour chambranles en acier pour l'élément de réception VN 7608/120 3D												
	21.500.0900.---		10	26	3	149.55	203.85	448.65	262.80	262.80	149.55	262.80
	21.502.0902.---		10	28-45	3	191.55	245.85	490.65	304.80	304.80	191.55	304.80
Paumelle avec douille, poids de porte jusqu'à 80 kg³, avec pièce zinguée pour dormant, pour chambranles en acier pour l'élément de réception VN 7608/160 3D												
	21.506.0900.---		10	26	3	149.55	203.85	448.65	262.80	262.80	149.55	262.80
	21.508.0902.---		10	28-45	3	191.55	245.85	490.65	304.80	304.80	191.55	304.80
Paumelle avec douille, poids de porte jusqu'à 80 kg³, avec pièce zinguée pour dormant en bois, à visser												
	21.512.0900.---		10	26	3	149.55	203.85	448.65	262.80	262.80	149.55	262.80
	21.514.0902.---		10	28-45	3	191.55	245.85	490.65	304.80	304.80	191.55	304.80
Paumelle avec douille, poids de porte jusqu'à 80 kg³, avec pièce zinguée pour dormant pour chambranles en bois, en acier et en aluminium, pour l'élément de réception VX												
	21.518.0900.---		10	26	3	149.55	203.85	448.65	262.80	262.80	149.55	262.80
	21.520.0902.---		10	28-45	3	191.55	245.85	490.65	304.80	304.80	191.55	304.80

¹ Classe de protection anti-corrosion par analogie avec la norme DIN EN 1670

³ Indiquer la profondeur de feuillure exacte s.v.p.

Temps de mise à disposition en jours :

10	15	20	30	35
----	----	----	----	----

OBJEKT ALEA

Une combinaison classique –
élégante et intemporelle.

Caractéristiques techniques :

- Verre :** Verre trempé de 8 et de 10 mm (12 mm si nécessaire)
verre feuilleté de 8,76 et de 10,76 mm en 2x verre trempé
- Poids de la porte :** ...80kg max.
- Largeur de la porte :** 1 000 mm max.
- Profondeur de feuillure :**24 jusqu'à 45 mm possibles
- Serrure :** par analogie avec la norme DIN EN 12209
Test d'endurance du pêne demi-tour : 500 000 cycles (consigne : 200 000 max.)
Test de fermeture du pêne dormant : 100 000 cycles (consigne : 50 000 max.)
- Protection anti-corrosion :** par analogie avec DIN EN 1670 / classe 3 ou 4
- Sortie du pêne dormant :**20 mm (à 2 tours)
- Cylindre profilé :**63 mm (affleurant selon DIN 18257)
- Paumelle :** par analogie avec la norme DIN EN 1935
Cycles de fermeture : 500 000 (consigne : 200 000)
- Mode d'utilisation :** Montage dans des chambranles selon DIN 18101/18111



Caractéristiques :

- Application dans les immeubles publics avec des portes très fréquentées
- Serrure et paumelle avec un design angulaire
- Serrure avec pêne demi-tour silencieux
- pour des béquilles du commerce avec guidage d'embout de 18 mm, au choix aussi avec des rosettes de béquille
- pour verre trempé de 10 mm avec profondeur de feuillure de 24 mm, les pénés demi-tour et les pénés dormants peuvent être livrés en version fraisée (**supplément brut : 28 €/pièce**)
- Serrures anti-panique contrôlées selon DIN EN 179/1125

Serrure PZ
avec guide-béquille

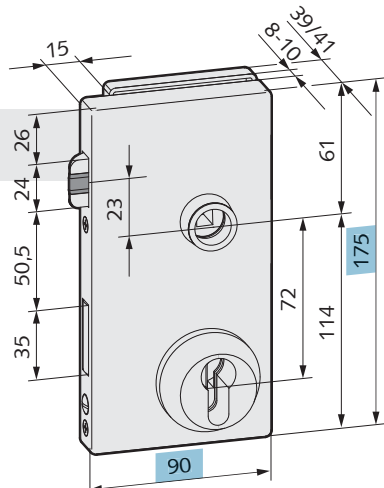

Serrure PZ
préparée aux béquilles
avec rosettes

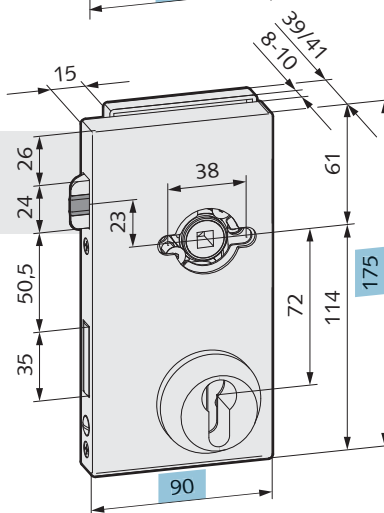

Paumelle avec douille
pour une profondeur de
feuillure de 24 mm

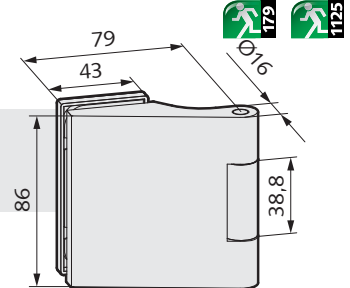



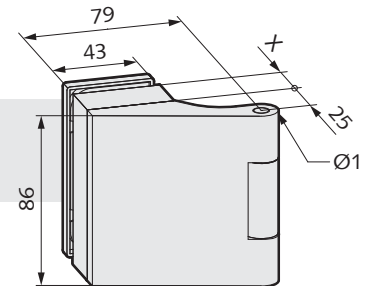

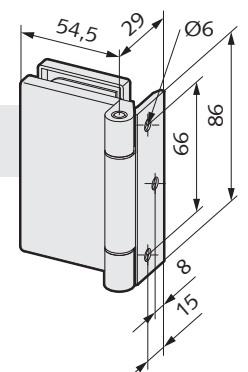

Paumelle avec douille
pour une profondeur de
feuillure jusqu'à 45 mm



Paumelle avec plaque à visser
pour portes sans chambranle

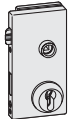

Serrures

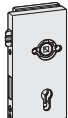





Ill./description	Réf.	DIN	Verre	Fonction	Classe ¹	Alu	Alu	Alu	Alu	Alu	Alu	Alu
						anodisé E4/C-0 argent ---.112	anodisé E4/C-31 inox ---.137	chromé brillant ---.174	effet inox ---.198	anod. finition spéciale ---.199	laqué RAL 9010 ---.250	laqué RAL ---.295
						CHF/pièce	CHF/pièce	CHF/pièce	CHF/pièce	CHF/pièce	CHF/pièce	CHF/pièce
Serrure UV												
avec guide-béquille												
	21.701.0510.---	DIN gauche	8(10)		3	95.55	129.25	254.45	169.65	169.65	95.55	169.65
	21.701.0520.---	DIN droite	8(10)		3							
	21.970.0510.---	DIN gauche	8(10)		4	255.45	289.10	414.35	329.50	329.50	255.45	239.50
	21.970.0520.---	DIN droite	8(10)		4							
pour béquilles avec rosettes												
	21.717.0510.---	DIN gauche	8(10)		3	95.55	129.25	254.45	169.65	169.65	95.55	169.65
	21.717.0520.---	DIN droite	8(10)		3							
Serrure BB												
avec guide-béquille												
	21.703.0510.---	DIN gauche	8(10)		3	95.55	129.25	254.45	169.65	169.65	95.55	169.65
	21.703.0520.---	DIN droite	8(10)		3							
	21.972.0510.---	DIN gauche	8(10)		4	255.45	289.10	414.35	329.50	329.50	255.45	239.50
	21.972.0520.---	DIN droite	8(10)		4							
pour béquilles avec rosettes												
	21.727.0510.---	DIN gauche	8(10)		3	95.55	129.25	254.45	169.65	169.65	95.55	169.65
	21.727.0520.---	DIN droite	8(10)		3							
Serrure PZ avec rosette PZ												
avec guide-béquille												
	21.705.0510.---	DIN gauche	8(10)		3	117.90	150.25	316.90	211.25	211.25	117.90	211.25
	21.705.0520.---	DIN droite	8(10)		3							
	21.974.0510.---	DIN gauche	8(10)		4	277.80	310.10	476.75	371.15	371.15	277.80	371.15
	21.974.0520.---	DIN droite	8(10)		4							
pour béquilles avec rosettes												
	21.737.0510.---	DIN gauche	8(10)		3	117.90	150.25	316.90	211.25	211.25	117.90	211.25
	21.737.0520.---	DIN droite	8(10)		3							
Serrure PZ sans rosette PZ												
avec guide-béquille												
	21.705.5510.---	DIN gauche	8(10)		3	117.90	150.25	316.90	211.25	211.25	117.90	211.25
	21.705.5520.---	DIN droite	8(10)		3							
	21.974.5510.---	DIN gauche	8(10)		4	277.80	310.10	476.75	371.15	371.15	277.80	371.15
	21.974.5520.---	DIN droite	8(10)		4							
pour béquilles avec rosettes												
	21.737.5510.---	DIN gauche	8(10)		3	117.90	150.25	316.90	211.25	211.25	117.90	211.25
	21.737.5520.---	DIN droite	8(10)		3							

¹ Classe de protection anti-corrosion par analogie avec la norme DIN EN 1670

Temps de mise à disposition en jours :

10	15	20	30	35
----	----	----	----	----

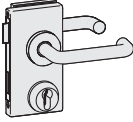
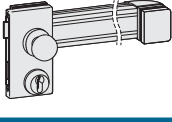
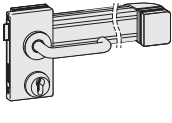
Serrures, serrures anti-panique

Ill./description	Réf.	DIN	Verre	Fonction	Classe ¹	Alu	Alu	Alu	Alu	Alu	Alu	Alu
						anodisé E4/C-0 argent ---.112	anodisé E4/C-31 inox ---.137	chromé brillant ---.174	effet inox ---.198	anod. finition spéciale ---.199	laqué RAL 9010 ---.250	laqué RAL ---.295
						CHF/pièce	CHF/pièce	CHF/pièce	CHF/pièce	CHF/pièce	CHF/pièce	CHF/pièce
Serrure WC												
avec guide-béquille												
	21.709.0510.---	DIN gauche	8(10)		3	140.95	192.85	384.70	256.45	256.45	140.95	256.45
	21.709.0520.---	DIN droite	8(10)		3							
	21.978.0510.---	DIN gauche	8(10)		4	300.80	352.75	544.55	416.35	416.35	300.80	416.35
	21.978.0520.---	DIN droite	8(10)		4							
pour béquilles avec rosettes												
	21.747.0510.---	DIN gauche	8(10)		3	140.95	192.85	384.70	256.45	256.45	140.95	256.45
	21.747.0520.---	DIN droite	8(10)		3							
Contre-boîtier GK												
	21.715.0510.---	DIN gauche	8(10)		3	101.10	146.80	255.75	170.50	170.50	101.10	170.50
	21.715.0520.---	DIN droite	8(10)		3							
	21.982.0510.---	DIN gauche	8(10)		4	260.95	306.65	415.65	330.35	330.35	260.95	330.35
	21.982.0520.---	DIN droite	8(10)		4							
Serrure anti-panique avec bouton fixe et béquille												
	21.801.0612.---	DIN gauche	8(10/12)	E	3	444.50	510.85		584.10	584.10		584.10
	21.801.0622.---	DIN droite	8(10/12)	E	3							
Serrure anti-panique avec des béquilles sur les deux faces												
	21.803.0612.---	DIN gauche extérieur	8(10/12)	B	3	622.30	715.25		817.75	817.75		817.75
	21.803.0622.---	DIN droite extérieur	8(10/12)	B	3							
	21.805.0612.---	DIN gauche extérieur	8(10/12)	D	3	488.95	561.95		642.50	642.50		642.50
	21.805.0622.---	DIN droite extérieur	8(10/12)	D	3							
Serrure anti-panique avec barre anti-panique et bouton fixe ²												
	21.807.0612.---	DIN gauche extérieur	8(10/12)	E	3	1532.45	1703.45			2013.65		2013.65
	21.807.0622.---	DIN droite extérieur	8(10/12)	E	3							
Serrure anti-panique avec barre anti-panique et bouton fixe ²												
	21.809.0612.---	DIN gauche extérieur	8(10/12)	B	3	2145.45	2384.85			2819.15		2819.15
	21.809.0622.---	DIN droite extérieur	8(10/12)	B	3							
	21.811.0612.---	DIN gauche extérieur	8(10/12)	D	3	1685.70	1873.85			2215.00		2215.00
	21.811.0622.---	DIN droite extérieur	8(10/12)	D	3							
Contre-boîtier pour serrure anti-panique												
	21.813.0610.---	DIN gauche	8(10/12)		3	214.50	248.40		309.75	309.75		309.75
	21.813.0620.---	DIN droite	8(10/12)		3							









¹ Classe de protection anti-corrosion par analogie avec la norme DIN EN 1670

² Indiquer la largeur de vantail exacte s.v.p.

Temps de mise à disposition en jours :

10	15	20	30	35
----	----	----	----	----

Paumelles pour portes

Ill./description	Réf.	DIN	Verre	Feuillure	Classe ¹	Alu	Alu	Alu	Alu	Alu	Alu	Alu
						anodisé E4/C-0 argent ---.112	anodisé E4/C-31 inox ---.137	chromé brillant ---.174	effet inox ---.198	anod. finition spéciale ---.199	laqué RAL 9010 ---.250	laqué RAL ---.295
						CHF/pièce	CHF/pièce	CHF/pièce	CHF/pièce	CHF/pièce	CHF/pièce	CHF/pièce
Paumelle avec douille												
	21.900.0500.---		8 (10)	24 (26)	3	30.25	38.70	90.75	53.30	53.30	30.25	53.30
	21.988.0500.---		8 (10)	24 (26)	4	33.85	42.30	94.35	56.90	56.90	33.85	56.90
Paumelle avec douille, profondeur de feuillure jusqu'à 45 mm												
	21.902.0401.---		8	40	3	43.85	52.25	131.55	66.85	66.85	43.85	66.85
	21.904.0402.---		8	26-45	3	64.85	73.25	152.55	87.85	87.85	64.85	87.85
	21.906.0901.---		10	40	3	43.85	52.25	131.55	66.85	66.85	43.85	66.85
	21.908.0902.---		10	26-45	3	64.85	73.25	152.55	87.85	87.85	64.85	87.85
Paumelle avec roulement à billes et douille												
	21.910.0510.---	DIN gauche	8 (10)	24 (26)	3	37.30	45.75	97.80	60.35	60.35	37.30	60.35
	21.910.0520.---	DIN droite	8 (10)	24 (26)	3							
Paumelle avec plaque à visser pour portes sans chambranle, pour des poids de porte jusqu'à 50 kg												
	21.920.0500.---		8-10		3	55.85	74.60	167.60	91.45	91.45	55.85	91.45
Paumelle avec douille, poids de porte jusqu'à 80 kg³, avec pièce zinguée pour dormant pour chambranles en acier, pour l'élément de réception VN 7608/120 3D												
	21.930.0900.---		10	26	3	149.55	203.85	448.65	262.80	262.80	149.55	262.80
	21.932.0902.---		10	28-45	3	191.55	245.85	490.65	304.80	304.80	191.55	304.80
Paumelle avec douille, poids de porte jusqu'à 80 kg³, avec pièce zinguée pour dormant pour chambranles en acier, pour l'élément de réception VN 7608/160 3D												
	21.936.0900.---		10	26	3	149.55	203.85	448.65	262.80	262.80	149.55	262.80
	21.938.0902.---		10	28-45	3	191.55	245.85	490.65	304.80	304.80	191.55	304.80
Paumelle avec douille, poids de porte jusqu'à 80 kg³, avec pièce zinguée pour dormant pour chambranle en bois, à visser												
	21.942.0900.---		10	26	3	149.55	203.85	448.65	262.80	262.80	149.55	262.80
	21.944.0902.---		10	28-45	3	191.55	245.85	490.65	304.80	304.80	191.55	304.80
Paumelle avec douille, poids de porte jusqu'à 80 kg³, avec pièce zinguée pour dormant pour chambranles en bois, en acier et en aluminium pour l'élément de réception VX												
	21.948.0900.---		10	26	3	149.55	203.85	448.65	262.80	262.80	149.55	262.80
	21.950.0902.---		10	28-45	3	191.55	245.85	490.65	304.80	304.80	191.55	304.80

¹ Classe de protection anti-corrosion par analogie avec la norme DIN EN 1670

³ Indiquer la profondeur de feuillure exacte s.v.p.

Temps de mise à disposition en jours :

10	15	20	30	35
----	----	----	----	----

ATELIER F/R

Technique éprouvée pour des exigences maximales.

Caractéristiques techniques :

- Verre :** Verre trempé de 8 et de 10 mm (12 mm si nécessaire)
verre feuilleté de 8,76 et de 10,76 mm en 2x verre trempé
- Poids de la porte :** ...80kg max.
- Largeur de la porte :** 1 000mm max.
- Profondeur de feuillure :**24 jusqu'à 45 mm possibles
- Serrure :** par analogie avec la norme DIN EN 12209
Test d'endurance du pêne demi-tour : 500 000 cycles (consigne : 200 000 max.)
Test de fermeture du pêne dormant : 100 000 cycles (consigne : 50 000 max.)
- Protection anti-corrosion :** par analogie avec la norme DIN EN 1670 / classe 3 ou 4
- Sortie du pêne dormant :**20mm (à 2 tours)
- Cylindre profilé :**63mm (affleurant selon DIN 18257)
- Paumelle :** par analogie avec la norme DIN EN 1935
Cycles de fermeture : 500 000 (consigne : 200 000)
- Mode d'utilisation :** Montage dans des chambranles selon DIN 18101/18111







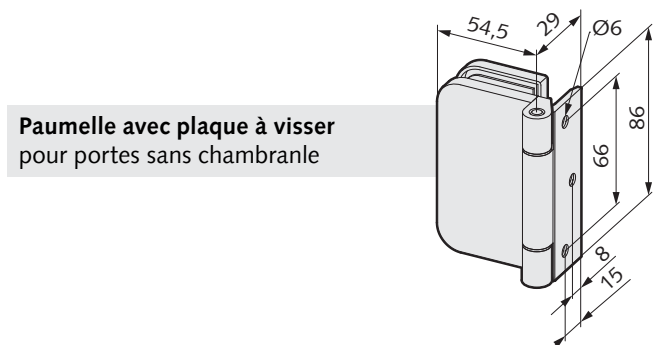
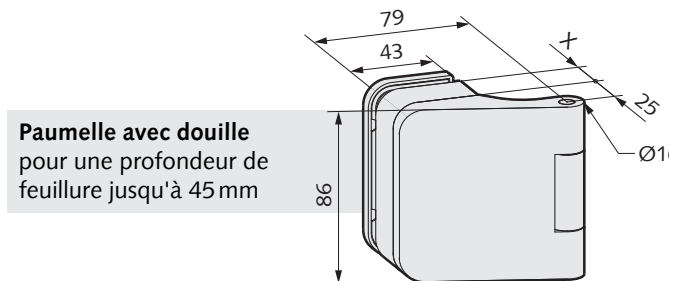
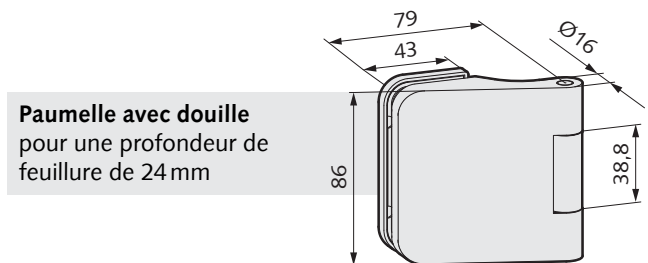
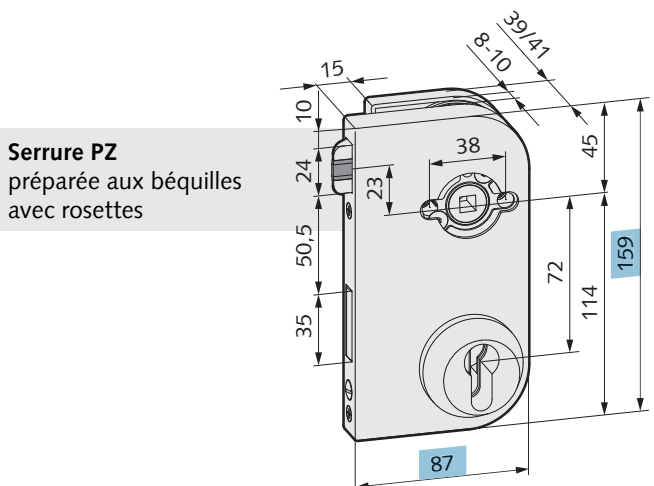
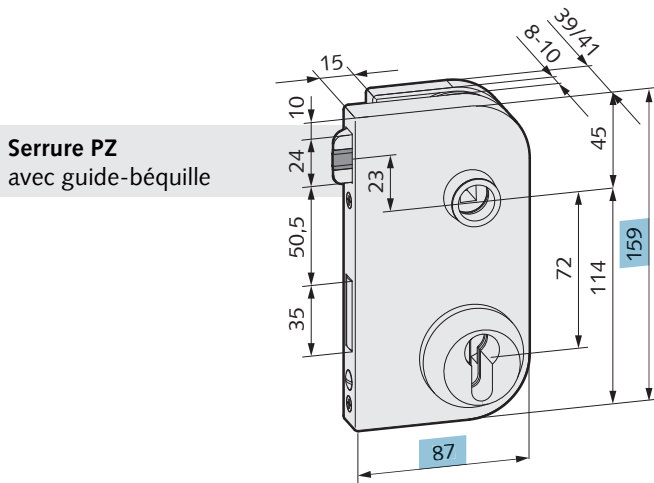



Caractéristiques :

- Application dans les immeubles publics avec des portes très fréquentées
- Serrure et paumelle avec un design arrondi
- Serrure avec pêne demi-tour silencieux
- pour des béquilles du commerce avec guidage d'embout de 18 mm, au choix aussi avec des rosettes de béquille
- pour verre trempé de 10mm avec profondeur de feuillure de 24 mm, les pénés demi-tour et les pénés dormants peuvent être livrés en version fraisée (**supplément brut : 28 €/pièce**)



Serrures



Ill./description	Réf.	DIN	Verre	Fonction	Classe ¹	Alu	Alu	Alu	Alu	Alu	V2A	V2A
						anodisé E4/C-0 argent ---.112	anodisé E4/C-31 inox ---.137	anodisé finition spéciale ---.199	laqué RAL 9010 ---.250	laqué RAL ---.295	brossé mat ---.426	poli ---.416
						CHF/pièce	CHF/pièce	CHF/pièce	CHF/pièce	CHF/pièce	CHF/pièce	CHF/pièce
Serrure UV												
avec guide-béquille												
	21.100.0510.---	DIN gauche	8(10)		3	95.55	129.25	169.65	95.55	169.65	202.50	263.50
	21.100.0520.---	DIN droite	8(10)		3							
	21.600.0510.---	DIN gauche	8(10)		4	255.45	289.10	329.50	255.45	329.50	362.50	423.35
	21.600.0520.---	DIN droite	8(10)		4							
pour béquilles avec rosettes												
	21.116.0510.---	DIN gauche	8(10)		3	95.55	129.25	169.65	95.55	169.65	202.50	263.50
	21.116.0520.---	DIN droite	8(10)		3							
Serrure BB												
avec guide-béquille												
	21.102.0510.---	DIN gauche	8(10)		3	95.55	129.25	169.65	95.55	169.65	202.50	263.50
	21.102.0520.---	DIN droite	8(10)		3							
	21.602.0510.---	DIN gauche	8(10)		4	255.45	289.10	329.50	255.45	329.50	362.50	423.35
	21.602.0520.---	DIN droite	8(10)		4							
pour béquilles avec rosettes												
	21.126.0510.---	DIN gauche	8(10)		3	95.55	129.25	169.65	95.55	169.65	202.50	263.50
	21.126.0520.---	DIN droite	8(10)		3							
Serrure PZ avec rosette PZ												
avec guide-béquille												
	21.104.0510.---	DIN gauche	8(10)		3	117.90	150.25	211.25	117.90	211.25		
	21.104.0520.---	DIN droite	8(10)		3							
	21.604.0510.---	DIN gauche	8(10)		4	277.80	310.10	371.15	277.80	371.15		
	21.604.0520.---	DIN droite	8(10)		4							
pour béquilles avec rosettes												
	21.136.0510.---	DIN gauche	8(10)		3	117.90	150.25	211.25	117.90	211.25		
	21.136.0520.---	DIN droite	8(10)		3							
Serrure PZ sans rosette PZ												
avec guide-béquille												
	21.104.5510.---	DIN gauche	8(10)		3	117.90	150.25	211.25	117.90	211.25	224.65	284.15
	21.104.5520.---	DIN droite	8(10)		3							
	21.604.5510.---	DIN gauche	8(10)		4	277.80	310.10	371.15	277.80	371.15	384.50	444.00
	21.604.5520.---	DIN droite	8(10)		4							
pour béquilles avec rosettes												
	21.136.5510.---	DIN gauche	8(10)		3	117.90	150.25	211.25	117.90	211.25	224.65	284.15
	21.136.5520.---	DIN droite	8(10)		3							

¹ Classe de protection anti-corrosion par analogie avec la norme DIN EN 1670

Temps de mise à disposition en jours :

10	15	20	30	35
----	----	----	----	----

Serrures









Ill./description	Réf.	DIN	Verre	Fonction	Classe ¹	Alu	Alu	Alu	Alu	Alu	V2A	V2A
						anodisé E4/C-0 argent ---.112	anodisé E4/C-31 inox ---.137	anodisé finition spéciale ---.199	laqué RAL 9010 ---.250	laqué RAL ---.295	brossé mat ---.426	poli ---.416
						CHF/pièce	CHF/pièce	CHF/pièce	CHF/pièce	CHF/pièce	CHF/pièce	CHF/pièce
Serrure WC												
avec guide-béquille												
	21.108.0510.---	DIN gauche	8(10)		3	140.95	192.85	256.45	140.95	256.45		
	21.108.0520.---	DIN droite	8(10)		3							
	21.608.0510.---	DIN gauche	8(10)		4	300.80	352.70	416.35	300.80	416.35		
	21.608.0520.---	DIN droite	8(10)		4							
pour béquilles avec rosettes												
	21.146.0510.---	DIN gauche	8(10)		3	140.95	192.85	256.45	140.95	256.45		
	21.146.0520.---	DIN droite	8(10)		3							
Contre-boîtier GK												
	21.114.0510.---	DIN gauche	8(10)		3	101.10	146.80	170.50	101.10	170.50	293.10	322.30
	21.114.0520.---	DIN droite	8(10)		3							
	21.612.0510.---	DIN gauche	8(10)		4	260.95	306.65	330.35	260.95	330.35	453.00	482.15
	21.612.0520.---	DIN droite	8(10)		4							

¹ Classe de protection anti-corrosion par analogie avec la norme DIN EN 1670

Temps de mise à disposition en jours :

10	15	20	30	35
----	----	----	----	----

Paumelles pour portes

Ill./description	Réf.	DIN	Verre	Feuillure	Classe ¹	Alu	Alu	Alu	Alu	Alu	Alu	Alu
						anodisé E4/C-0 argent ---.112	anodisé E4/C-31 inox ---.137	chromé brillant ---.174	effet inox ---.198	anodisé finition spéciale ---.199	laqué RAL 9010 ---.250	laqué RAL ---.295
						CHF/pièce	CHF/pièce	CHF/pièce	CHF/pièce	CHF/pièce	CHF/pièce	CHF/pièce
Paumelle avec douille												
	21.300.0500.---		8(10)	24 (26)	3	30.25	38.70	90.75	53.30	53.30	30.25	53.30
	21.618.0500.---		8(10)	24 (26)	4	33.85	42.30	94.35	56.90	56.90	33.85	56.90
Paumelle avec douille, profondeur de feuillure jusqu'à 45 mm³												
	21.302.0401.---		8	40	3	43.85	52.25	131.55	66.85	66.85	43.85	66.85
	21.304.0402.---		8	26-45	3	64.85	73.25	152.55	87.85	87.85	64.85	87.85
	21.306.0901.---		10	40	3	43.85	52.25	131.55	66.85	66.85	43.85	66.85
	21.308.0902.---		10	26-45	3	64.85	73.25	152.55	87.85	87.85	64.85	87.85
Paumelle avec roulement à billes et douille												
	21.310.0510.---	DIN gauche	8(10)	24 (26)	3	37.30	45.75	97.80	60.35	60.35	37.30	60.35
	21.310.0520.---	DIN droite	8(10)	24 (26)	3							
Paumelle avec plaque à visser												
	21.320.0500.---		8-10		3	55.85	74.60	167.60	91.45	91.45	55.85	91.45
Paumelle avec douille, poids de porte jusqu'à 80 kg³, avec pièce zinguée pour dormant pour chambranles en acier, pour l'élément de réception VN 7608/120 3D												
	21.500.0900.---		10	26	3	149.55	203.85	448.65	262.80	262.80	149.55	262.80
	21.502.0902.---		10	28-45	3	191.55	245.85	490.65	304.80	304.80	191.55	304.80
Paumelle avec douille, poids de porte jusqu'à 80 kg³, avec pièce zinguée pour dormant pour chambranles en acier, pour l'élément de réception VN 7608/160 3D												
	21.506.0900.---		10	26	3	149.55	203.85	448.65	262.80	262.80	149.55	262.80
	21.508.0902.---		10	28-45	3	191.55	245.85	490.65	304.80	304.80	191.55	304.80
Paumelle avec douille, poids de porte jusqu'à 80 kg³, avec pièce zinguée pour dormant pour chambranles en bois, à visser												
	21.512.0900.---		10	26	3	149.55	203.85	448.65	262.80	262.80	149.55	262.80
	21.514.0902.---		10	28-45	3	191.55	245.85	490.65	304.80	304.80	191.55	304.80
Paumelle avec douille, poids de porte jusqu'à 80 kg³, avec pièce zinguée pour dormant pour chambranles en bois, en acier et en aluminium, pour l'élément de réception VX												
	21.518.0900.---		10	26	3	149.55	203.85	448.65	262.80	262.80	149.55	262.80
	21.520.0902.---		10	28-45	3	191.55	245.85	490.65	304.80	304.80	191.55	304.80

Les paumelles sont livrables en aluminium. Les paumelles en aluminium avec effet inox (---.198) et chromé brillant (---.174) peuvent être combinées aux serrures en inox V2A brossé mat (---.426) et V2A poli (---.416).

¹ Classe de protection anti-corrosion par analogie avec la norme DIN EN 1670

³ Indiquer la profondeur de feuillure exacte s.v.p.

Temps de mise à disposition en jours :

10	15	20	30	35
----	----	----	----	----

Produits complémentaires

Vaste choix d'accessoires – des possibilités multiples, un confort accru.

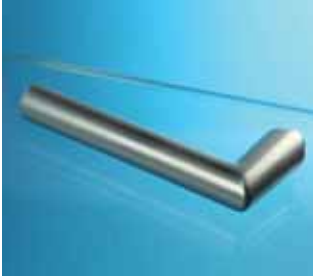

Béquilles

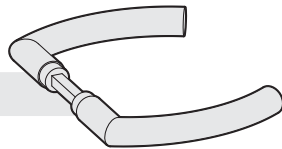

Des possibilités multiples grâce aux différentes formes. Le vaste assortiment livrable a encore été complété par des modèles supplémentaires. Béquille et serrure – une unité qui unifie.

Ferme-porte

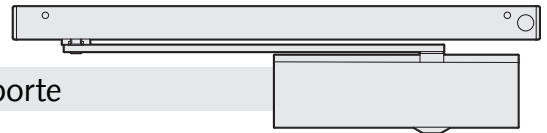

Les ferme-porte assurent la fermeture sécurisée et autonome d'une porte et sont adaptées à des portes de butée à 1 vantail de 1 100 mm de largeur au maximum. Les ferme-porte disposent d'un cran d'arrêt réglable en continu entre 80° et 130°. La force de fermeture est réglable en continu et correspond à la norme DIN EN 1154.

Pièces pour dormant

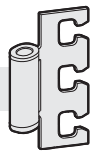

Chez nous, vous trouverez une solution à tout cas d'application. Pièces pour dormant pour une utilisation dans les immeubles privés et publics. Nous avons compilé des valeurs de résistance contrôlées et confirmées dans la pratique dans le catalogue.

Paumelles d'angle pour portes

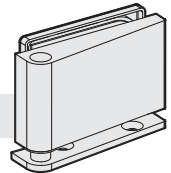

Les paumelles d'angle avec palier au sol et au plafond à visser sont adaptées aux portes en verre de 8 à 12 mm d'épaisseur et présentent un poids maximal de 80kg. Les paumelles d'angle pour portes peuvent être utilisées à gauche et à droite.

Joints pour portes

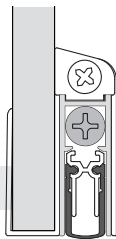





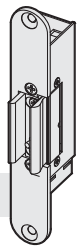



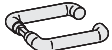

Confort accru grâce à l'utilisation de joints de porte. Un joint de porte « SCHALL-EX® » se soulève et s'abaisse lors de la fermeture ou de l'ouverture de la porte et assure ainsi une protection contre le bruit, le froid et les courants d'air.

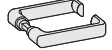
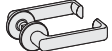
Ouvre-porte électrique



Les ouvre-porte électriques fonctionnant avec du courant de travail ne permettent une ouverture de la porte que lorsqu'un contact est appliqué. Par contre, les ouvre-porte électriques fonctionnant avec du courant de repos laissent la porte fermée tant que l'ouvre-porte est alimenté en courant. Ce n'est qu'après avoir coupé le courant ou en cas de panne de courant que l'ouvre-porte se met en marche et que la porte se laisse ouvrir. Les ouvre-porte électriques sont également livrables avec contact de réponse.

Béquilles

Ill./description	Réf.	Classe ¹	Alu	Alu	Alu	Alu	Alu	V2A	V2A
			anodisé E4/C-0 argent ---.112	anodisé E4/C-31 inox ---.137	anodisé finition spéciale ---.199	laqué RAL 9010 ---.250	laqué RAL ---.295	brossé mat ---.426	poli ---.416
			CHF/app	CHF/app	CHF/app	CHF/app	CHF/app	CHF/app	CHF/app
Béquille, forme ronde									
avec guidage d'embout									
	22.100.0000.---	3	44.45	52.10	81.65	44.45	81.65	52.10	161.75
	22.101.0000.---	4	75.95	83.60	113.15	75.95	113.15	83.60	193.25
avec rosettes de béquille									
	22.200.0000.---	3	79.45	97.60	151.65	79.45	151.65	87.10	220.55
Béquille, forme ovale plate									
avec guidage d'embout									
	22.104.0000.---	3	23.20	31.95	39.05	23.20	39.05		
	22.105.0000.---	4	54.75	63.45	70.55	54.75	70.55		
avec rosettes de béquille									
	22.204.0000.---	3	58.25	77.45	109.05	58.25	109.05		
Béquille, forme en onglet									
avec guidage d'embout									
	22.108.0000.---	3	44.45	52.10	81.65	44.45	81.65	52.10	161.75
	22.109.0000.---	4	75.95	83.60	113.15	75.95	113.15	83.60	193.25
avec rosettes de béquille									
	22.208.0000.---	3	79.45	97.60	151.65	79.45	151.65	87.10	220.55
Béquille, forme bombée									
avec guidage d'embout									
	22.112.0000.---	3	44.45	52.10	81.65	44.45	81.65		
avec rosettes de béquille									
	22.212.0000.---	3	79.45	97.60	151.65	79.45	151.65		
Béquille, forme coudée									
avec guidage d'embout									
	22.130.0000.426	3						44.55	
avec rosettes de béquille									
	22.230.0000.426	3						58.90	
Béquille, forme carrée									
avec guidage d'embout									
	22.134.0000.426	3						88.05	
avec rosettes de béquille									
	22.234.0000.426	3						102.40	







Les béquilles en inox V2A brossé mat (---.426) et en inox V2A poli (---.416) peuvent être combinées avec les serrures en aluminium effet inox (---.198) et chromé mat (---.174)

¹ Classe de protection anti-corrosion par analogie avec la norme DIN EN 1670

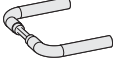
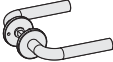
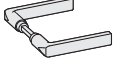
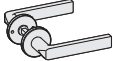
Temps de mise à disposition en jours :

10	15	20	30	35
----	----	----	----	----

Béquilles

Ill./description	Réf.	Classe ¹	Alu	Alu	Alu	Alu	Alu	V2A	V2A
			anodisé E4/C-0 argent ---.112	anodisé E4/C-31 inox ---.137	anodisé finition spéciale ---.199	laqué RAL 9010 ---.250	laqué RAL ---.295	brossé mat ---.426	poli ---.416
			CHF/app	CHF/app	CHF/app	CHF/app	CHF/app	CHF/app	CHF/app
Béquille, forme de tige									
avec guidage d'embout									
	22.138.0000.426	3						44.55	
avec rosettes de béquille									
	22.238.0000.426	3						58.90	
Béquille, forme angulaire									
avec guidage d'embout									
	22.142.0000.426	3						64.70	
avec rosettes de béquille									
	22.242.0000.426	3						79.05	
Bouton rotatif									
avec guidage d'embout									
	22.150.0000.---	3	54.00	63.30	81.65	54.00	81.65		
avec rosettes de béquille									
	22.250.0000.---	3	80.80	97.65	121.85	80.80	121.85		
Béquille, forme ronde et bouton fixe									
avec rosettes de béquille									
	22.254.0000.---	3	76.85	85.95	118.05	76.85	118.05	123.80	
Béquille, forme ovale plate et bouton fixe									
avec rosettes de béquille									
	22.256.0000.---	3	66.15	80.35	107.95	66.15	107.95		
Béquille, forme en onglet et bouton fixe									
avec rosettes de béquille									
	22.258.0000.---	3	76.85	85.95	118.05	76.85	118.05	123.80	









Les béquilles en inox V2A brossé mat (---.426) et en inox V2A poli (---.416) peuvent être combinées avec les serrures en aluminium effet inox (---.198) et chromé mat (---.174)

¹ Classe de protection anti-corrosion par analogie avec la norme DIN EN 1670

Temps de mise à disposition en jours :

10	15	20	30	35
----	----	----	----	----

Pièces pour dormant





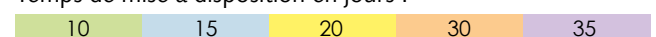

Ill./description	Réf.	Classe ¹	Acier galvanisé	V2A brut					
			---	---	CHF/pièce	CHF/pièce			
Pièce pour dormant pour chambranles en bois, pour pochette à visser V 3614									
	21.400.0000.010	0	6.00						
Pièce pour dormant, pour chambranles en bois, en acier et en aluminium, à visser									
	21.402.0000.010	0	20.60						
Pièce pour dormant pour chambranles en bois, à visser, pour pochette à visser V 3614									
	21.404.0000.010	0	27.65						
Pièce pour dormant pour chambranles en acier, pour pochette à souder à l'arrière V 8600									
	21.420.0000.010	0	4.15						
	21.620.0000.405	4	17.15						
Pièce pour dormant pour chambranles en acier, à visser, pour pochette à souder à l'arrière V 8600									
	21.422.0000.010	0	27.65						
Pièce pour dormant pour chambranles en acier, pour l'élément de réception VN 7608/120 3D									
	21.424.0000.010	0	19.60						
Pièce pour dormant pour chambranles en acier, pour l'élément de réception VN 7608/160 3D									
	21.426.0000.010	0	19.60						
Pièce pour dormant pour chambranles en bois, en acier et en aluminium, pour l'élément de réception VX									
	21.440.0000.010	0	19.60						

¹ Classe de protection anti-corrosion par analogie avec la norme DIN EN 1670

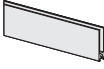
Temps de mise à disposition en jours :



Rails de porte, joints de porte

Ill./description	Réf.	Verre	Lar. vantail	Classe ¹	Alu	Alu	Alu	Alu	Alu	Alu	Alu	PVC
					anodisé E4/C-0 argent ---.112	anodisé E6/C-0 argent ---.114	anodisé E4/C-31 inox ---.137	E6/C-31 anodisé inox ---.139	anodisé finition spéciale ---.199	Alu laqué RAL 9010 ---.250	Alu laqué RAL ---.295	brut ---.505
CHF/pièce	CHF/pièce	CHF/pièce	CHF/pièce	CHF/pièce	CHF/pièce	CHF/pièce	CHF/pièce	CHF/pièce	CHF/pièce	CHF/pièce	CHF/pièce	CHF/pièce
Rail de porte ²												
	26.102.0400.---	8	834 mm	4	46.40		64.40			73.50	46.40	73.50
	26.104.0400.---	8	959 mm	4	51.75		72.45			82.80	51.75	82.80
	26.106.0400.---	8	sur mesure	4	58.90		77.65			97.25	58.90	97.25
Rail de porte avec joint de compression automatique ²												
	26.132.0400.---	8	834 mm	0	170.45		209.30			234.65	170.45	234.65
	26.134.0400.---	8	959 mm	0	179.35		209.30			243.55	179.35	243.55
	26.136.0400.---	8	sur mesure	0	188.25		227.15			252.50	188.25	252.50
Brosse d'étanchéité ²												
	26.162.0000.505		834 mm	0								19.30
	26.164.0000.505		959 mm	0								20.50
	26.166.0000.505		sur mesure	0								26.60
Joint d'étanchéité de porte « SCHALL-EX® » GS-8 / GS-10												
	26.170.0400.---	8	834 mm	0			163.65			196.35		
	26.172.0400.---	8	959 mm	0			172.70			207.25		
	26.174.0400.---	8	1.084 mm	0			180.25			216.30		
	26.176.0900.---	10	834 mm	0			163.65			196.35		
	26.178.0900.---	10	959 mm	0			172.70			207.25		
	26.180.0900.---	10	1.084 mm	0			180.25			216.30		
Joint d'étanchéité de porte « SCHALL-EX® » GS-H8 / GS-H10												
	26.182.0400.---	8	834 mm	0			158.75			190.50		
	26.184.0400.---	8	959 mm	0			167.20			200.65		
	26.186.0400.---	8	1.084 mm	0			174.80			209.80		
	26.188.0900.---	10	834 mm	0			158.75			190.50		
	26.190.0900.---	10	959 mm	0			167.20			200.65		
	26.192.0900.---	10	1.084 mm	0			174.80			209.80		
Joint d'étanchéité de porte « SCHALL-EX® » GS-A												
	26.194.0000.---	≥6	834 mm	0			163.65			196.35		
	26.196.0000.---	≥6	959 mm	0			172.70			207.25		
	26.198.0000.---	≥6	1.084 mm	0			180.25			216.30		







¹ Classe de protection anti-corrosion par analogie avec la norme DIN EN 1670

² Indiquer la largeur de vantail exacte s.v.p.

Temps de mise à disposition en jours :

10	15	20	30	35
----	----	----	----	----

Ferme-porte, ferme-porte automatique

Ill./description	Réf.	Verre	Classe ¹	Acier laqué argent	Acier aspect inox	Acier aspect inox	Alu anodisé E6/C-0 argent	PVC blanc			
				---.035	---.037	---.038	---.114	---.550	CHF/pièce	CHF/pièce	CHF/pièce
Ferme-porte GEZE TS 3000 V avec sabot de serrage pour verre											
	26.700.0500.---	8-10	4	sur demande	sur demande						
Ferme-porte GEZE TS 3000 RF avec sabot de serrage pour verre											
	26.702.0500.---	8-10	4	sur demande	sur demande						
Ferme-porte DORMA TS 92 avec sabot pour porte en verre											
	26.710.0500.---	8-10	3	sur demande		sur demande					
Ferme-porte DORMA TS 92 RF avec sabot pour porte en verre											
	26.712.0500.---	8-10	3	sur demande		sur demande					
Ferme-porte automatique											
	26.200.0000.114		3				16.25				
Ferme-porte automatique avec pêne à rouleau											
	26.201.0000.550		0				31.95				

¹ Classe de protection anti-corrosion par analogie avec la norme DIN EN 1670

Temps de mise à disposition en jours :

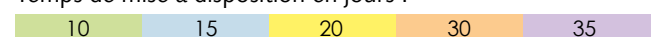

Accessoires











Ill./description	Réf.	Verre	Classe ¹	Acier galvanisé	Alu anodisé E4/C-0 argent	Alu anodisé E4/C-31 inox	Alu chromé brillant	Alu effet inox	Alu anod. finition spéciale	Alu laqué RAL 9010	Alu laqué RAL	
				---.010	---.112	---.137	---.174	---.198	---.199	---.250	---.295	
				CHF/pièce	CHF/pièce	CHF/pièce	CHF/pièce	CHF/pièce	CHF/pièce	CHF/pièce	CHF/pièce	
Dispositif de blocage chevauchant												
	26.202.0400.---	8	2	73.00	87.60	167.00	96.35	96.35	73.00	96.35		
	26.202.0900.---	10	2	74.75	89.40	168.80	98.15	98.15	74.75	98.15		
Contre-boîtier chevauchant												
	26.204.0400.---	8	3	73.00	87.60	167.00	96.35	96.35	73.00	96.35		
	26.204.0900.---	10	3	74.75	89.40	168.80	98.15	98.15	74.75	98.15		
Douille de sol avec fermeture de protection anti-poussières montée sur ressort												
	26.206.0000.010		2									
Paumelles d'angle												
	26.300.0600.---	8-12	2	88.70	117.40	202.35	134.90	134.90	88.70	134.90		

¹ Classe de protection anti-corrosion par analogie avec la norme DIN EN 1670

Temps de mise à disposition en jours :

10	15	20	30	35
----	----	----	----	----

Accessoires

Ill./description	Réf.	Verre	Fonction	Classe ¹	Alu	Laiton	V2A	PVC	divers			
					anodisé E4/C-0 argent ---.112	nickelé mat ---.325	brossé mat ---.426	noir ---.565	---.999	CHF/pièce	CHF/pièce	CHF/pièce
Angle de fixation au mur pour paumelles d'angle												
	26.301.0000.426			4								13.05
Guide-béquille pour le montage de béquilles avec guidage d'embout de 16 mm												
	26.310.0000.565			4								1.80
Dispositif de blocage au sol												
	26.400.0500.426	8-10		2								58.90
Tampon de porte												
	06.400.0000.---			2		28.35						40.65
Gâche												
	26.406.0000.426			4								
Cylindre profilé												
	01.901.3131.325		avec fermeture différente	3								26.40
	01.903.3131.325		avec fermeture identique	3								28.05
Cylindre à bouton profilé												
	01.913.3131.325		avec fermeture différente	3								70.65
	01.914.3131.325		avec fermeture identique	3								74.25
Ouvre-porte électrique												
sans contact de réponse												
	26.800.1000.426	10-12	Courant de fonctionne- ment	0								624.95
	26.801.1000.426	10-12	Courant de repos	0								721.85
avec contact de réponse												
	26.802.1000.426	10-12	Courant de fonctionne- ment	0								840.40
	26.803.1000.426	10-12	Courant de repos	0								994.70
Nuancier												
	99.110.0000.999											96.35

¹ Classe de protection anti-corrosion par analogie avec la norme DIN EN 1670

Temps de mise à disposition en jours :

10	15	20	30	35
----	----	----	----	----

CONDITIONS GÉNÉRALES DE VENTE

1. GÉNÉRALITÉS

Les présentes « Conditions générales de vente » s'appliquent à l'ensemble des contrats de vente conclus avec la société 3C Services SA (le « vendeur »). D'autres conditions, telles que celles de l'acheteur ne s'appliquent que lorsque celles-ci ont été expressément convenues par écrit entre les parties.

2. PRIX

Les prix indiqués dans nos documents correspondent aux tarifs en vigueur lors de la mise sous presse ou de la publication du catalogue ou des documents. Les ajustements de prix consécutifs à l'évolution du marché, au renchérissement ou à des ajustement de cours demeurent réservés en tout temps et ne supposent pas d'avis préalable. Les offres ne contenant pas de limitation particulière sont valables pendant 30 jours à compter de la date de leur émission.

- Nos prix de vente s'entendent HT + TVA.
- Les prix ne sont valables que pour les quantités indiquées dans l'offre

3. NORMES

• Les mesures, autres indications sous forme de textes et images figurant dans nos documents n'ont qu'une valeur indicative. Les normes DIN, ISO et VSM/SN sont déterminantes. Les acheteurs étrangers sont tenus de nous informer des normes juridiques et décisions des pouvoirs publics concernant la livraison des marchandises commandées, leur conditionnement ou leur utilisation.

4. CONFECTIONS SPÉCIALES

L'acheteur répond seul de l'exactitude des dessins, ébauches, modèles, échantillons et indications mis à disposition du vendeur pour des pièces spéciales. De plus, l'acheteur garantit l'absence d'atteintes à des droits de propriété industrielle de tiers consécutives à la fabrication et à la livraison des pièces spéciales et s'engage à pleinement indemniser le vendeur contre toute responsabilité envers des tiers pour d'éventuelles atteintes à leurs droits de propriété industrielle. Les offres et confirmations portant sur des pièces spéciales sont toujours établies sur la base d'une estimation des charges de production et les prix ne sont donc que des estimations. Nous nous réservons le droit de résilier un contrat de fourniture dans le cas où nous ne serions pas en mesure de résoudre, moyennant des frais acceptables, des difficultés imprévisibles affectant la production dans le cas où l'acheteur n'acceptera pas l'ajustement nécessaire des prix.

5. DÉLAI DE LIVRAISON ET OBLIGATIONS DE LIVRER

En règle générale, les produits figurant dans nos documents sont livrables départ entrepôt, mais sans pour autant que leurs disponibilités ne soient garantis. Pour les produits qui ne figurent pas dans nos documents, nous remettons des offres sur demande. Les délais de livraison sont fixés après appréciation soignée du cas d'espèce, mais sans engagement. Toute indemnisation pour cause de livraison tardive est exclue. Sauf stipulation contraire, l'acheteur est tenu d'accepter la marchandise même en cas de livraison tardive. L'obligation de livrer ne peut reposer que sur notre confirmation de la commande. Les événements imprévus constitutifs d'un cas de force majeure, p. ex guerre, tensions internationales, émeutes, pénurie de matière premières, perturbations dans l'entreprise, épidémies, grève, etc., ainsi que d'autres événements indépendants de notre volonté ou de celle de nos fournisseurs ont pour conséquence de nous libérer de l'obligation de livrer tout ou une partie de la marchandise. Les livraisons sur appel ne sont possibles qu'à condition d'avoir été expressément convenues par écrit.

6. EMBALLAGE

L'emballage est facturé au prix coûtant et n'est pas repris. En l'absence d'instructions particulières, nous choisissons le type d'emballage qui nous paraissent le plus avantageux.

7. EXPÉDITIONS

La marchandise est expédiée pour le compte de l'acheteur et à ses risques. En l'absence d'instructions particulières, nous choisissons le mode d'expédition nous paraissant le plus avantageux. En cas d'envoi express, nous facturons les frais supplémentaires de transports. Les retours de marchandises non imputables à 3C Services SA ne sont acceptés que sur entente préalable. Le retour ne peut pas être accepté lorsque la valeur de la marchandise retournée est inférieure à CHF 50.-.

8. CONDITIONS DE PAIEMENT

Les marchandises livrées sont payables à la commande.

9. RÉSERVE DE PROPRIÉTÉ

La marchandise que nous livrons reste notre propriété jusqu'au paiement complet. Si, d'après le régime juridique applicable, l'existence légale de la réserve de propriété est subordonnée à son inscription dans un registre particulier, nous sommes habilités à procéder à cet enregistrement. Toute marchandise n'étant pas entièrement payée ne peut être ni aliénée, ni mise en gage, ni grevée d'autres droits de tiers. Demeure réservée une aliénation opérée dans le cadre de l'activité commerciale courante de l'acquéreur. Dans ce cas, l'acquéreur nous cède sa créance au prix d'achat.

10. RÉCLAMATIONS POUR VICES

L'acheteur doit immédiatement contrôler la marchandise livrée; tout vice constaté doit nous être signalé par écrit dans un délai de 8 jours ouvrables à compter de la réception de la livraison; dans le cas d'un vice caché, le délai de 8 jours débute à la date de la découverte du vice.

En cas de réclamation justifiée ou d'erreur de livraison, l'acheteur doit accorder au vendeur un délai convenable pour livrer une marchandise conforme au contrat. Nous nous réservons toutefois le droit d'établir un avoir au lieu de livrer une marchandise de remplacement, ceci pour autant que les marchandises n'aient pas été transformées. L'acheteur n'est pas en droit d'obtenir un dédommagement ni de résilier le contrat.

11. RESPONSABILITÉ DU VENDEUR

Comme il ressort de l'article 10 ci-avant, la responsabilité du vendeur est limitée au remplacement du produit vicié à l'exclusion de toute autre remède. Ainsi nous ne sommes tenus de réparer un dommage que si celui-ci résulte d'une faute lourde de notre part ou de nos employés ou sous-traitants. La responsabilité pour les dommages consécutifs à un vice de quelque nature que ce soit est exclue, dans les limites fixées par la loi. C'est le cas notamment pour les dommages indirects et le manque à gagner.

12. ANNULATION

L'annulation d'une commande est soumise à notre acceptation écrite et expresse. Les réclamations concernant une livraison n'autorisent pas l'acheteur à annuler la livraison des marchandises déjà commandées mais pas encore livrées. Nous sommes en droit de dénoncer nos obligations de livrer si nous estimons que la situation financière ne lui permet plus d'honorer ses obligations notamment en cas de faillite de l'acheteur.

13. LIEU D'EXÉCUTION

Le lieu d'exécution des livraisons est le lieu de distribution de 3C Services SA. Le lieu d'exécution des paiements est CH – 1470 Estavayer-le-Lac.

14. PROPRIÉTÉ DU CATALOGUE, COPYRIGHT

La conception graphique et le système appliqué pour le référencement des articles dans nos catalogues et autres documents sont protégés au titre du droit d'auteur. Les reproductions et les duplications de toutes sortes, même partielles, supposent l'autorisation écrite de 3C Services SA, CH – 1470 Estavayer-le-Lac

15. FOR JUDICIAIRE

Le for est à 1470 Estavayer-le-Lac. Nos partenaires contractuels renoncent expressément au for de leur domicile.

16. DROIT APPLICABLE

Seul le droit suisse est applicable, en particulier le Code suisse des obligations. L'application de la Convention des Nations Unies sur les contrats de vente internationale de marchandises (Convention de Vienne) est exclue.



Services SA

**Z.I. Champ de la Vigne 2, CP
CH 1470 Estavayer-le-Lac**

T +41 (0)26 663 99 40

F +41 (0)26 663 99 49

info@3cservices.ch

www.3cservices.ch