



Services SA



**Grilles de ventilation
Bardages
Programme MLL**



MLL-HAMBURG



2020

Présentation de l'entreprise

3C Services SA est une entreprise spécialisée dans la distribution de ferrements pour la construction métallique, les éléments normalisés et le mobilier urbain.

Elle est associée à de nombreuses réalisations prestigieuses. Qu'il s'agisse du siège mondial de Rolex ou de Vacheron Constantin, de Montevetro à Londres, de l'Aéroport de Genève ou du Centre Coop à Aclens, elle exerce autant dans le « sur-mesure » que dans le « prêt-à-porter ».

Lancée avec six employés en 1998, la société s'est forgée une belle place dans ce secteur et se compose actuellement de plus de 20 collaborateurs.

3C Services SA a développé un savoir-faire qui fait sa réputation et sa prospérité. Elle intervient déjà au stade de la conception du bâtiment et elle est consultée par les architectes, les ingénieurs en façades, les entreprises générales ou spécialisées, les constructeurs métalliques et les façadiers pour résoudre des problèmes techniques particulièrement pointus.

3C Services SA, c'est une entière vocation d'assistance à la construction, une fois que celle-ci se concrétise. Quelle que soit l'ampleur d'un projet, 3C Services SA, maîtrise la planification des travaux. La pertinence de ses conseils est précieuse aussi au moment de la mise en place des accessoires qu'elle a conçus ou proposés, puis fait fabriquer, livrer et reste concernée par les équipements qu'elle a fournis.



Sommaire

<u>Types de grilles / options</u>		4-5
<u>Grilles de ventilation</u>		
A encastrer		
	512	6
	562	6
	622	7
	742.4	7
En applique		
	511	8
	741.4	8
Dans châssis		
	513	9
	563	9
Garde-corps		
	621AS	10
RC3		
	781D-RC3	10
<u>Bardages</u>		
	624og	11
	516	11
<u>Accessoires</u>		
	622 Porte simple	12
	622 Porte double	12
	Lame d'angle	12
<u>Capots de toiture</u>		
	515L	13
	625	13
<u>Protections solaires</u>		
	HS-H-040 SLC	14
	HS-H-100	14
<u>Liste des lames</u>		15
<u>Liste des profils porteurs / cadres</u>		16-17



P-P = Pare-pluie

A-I = Anti-infraction

EN APPLIQUE 001	N° article	Pas de lame (mm)	Passage d'air (%)	Forme Lame	Propriétés
511	10.5200.99.10	33,3	39	Z	P-P
511ge		33,3	0	Z	P-P
511L	10.5201.99.10	33,3	52	Z	-
621	10.5730.99.10	50	50	Z	P-P
621L	10.5731.99.10	50	62	Z	-
621LL	10.5732.99.10	50	58	Z	P-P
621V		33	47	V	A-I
741,4	10.5750.99.10	66	53	Z	P-P
741.4L	10.5751.99.10	66	76	Z	-
741.4SLC		66	53	S	-
741.4S		66	50	S	-
741.4RR		40	57	R	-
751,5		100	69	Z	-
561	10.5720.99.10	20	35	V	A-I
691		87,5	39	Z	-

A ENCASTRER 002	N° article	Pas de lame (mm)	Passage d'air (%)	Forme Lame	Propriétés
512	10.5000.99.10	33,3	39	Z	P-P
512ge		33,3	0	Z	P-P
512L	10.5001.99.10	33,3	52	Z	-
622	10.5020.99.10	50	50	Z	P-P
622L	10.5021.99.10	50	62	Z	-
622LL	10.5022.99.10	50	58	Z	P-P
622V		33	47	V	A-I
732		100	43	Z	-
742,4	10.5140.99.10	66	53	Z	P-P
742.4L	10.5141.99.10	66	76	Z	-
742.4SLC		66	53	S	-
742.4S		66	50	S	-
742.4RR		40	57	R	-
752,5		100	69	Z	-
562	10.5010.99.10	20	35	V	A-I
782		50	54	V	A-I
695		87,5	39	Z	-

EN CHASSIS 003	N° article	Pas de lame (mm)	Passage d'air (%)	Forme Lame	Propriétés
513	10.5240.99.10	33,3	39	Z	P-P
513ge		33,3	0	Z	P-P
513L	10.5241.99.10	33,3	52	Z	-
623	10.5740.99.10	50	50	Z	P-P
623L	10.5741.99.10	50	62	Z	-
623LL	10.5742.99.10	50	58	Z	P-P
623V		33	47	V	A-I
743,4	10.5310.99.10	66	53	Z	P-P
743.4L	10.5311.99.10	66	76	Z	-
743.4SLC		66	53	S	-
743.4S		66	50	S	-
743.4RR		40	57	R	-
753,5		100	69	Z	-
563	10.5270.99.10	20	35	V	A-I
693		87,5	39	Z	-

Types de grille

Grille en applique

Grille à encastrer

Grille dans châssis



Options

Récupérateur d'eau

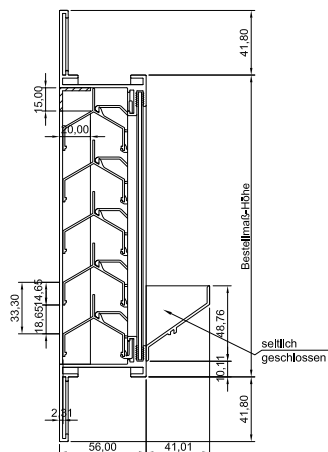

Variante "L"

Permet un plus grand passage d'air

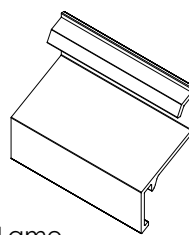

Lame 010

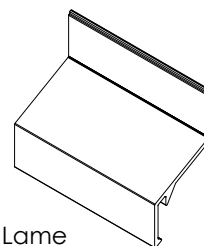

Lame 010L

Raccord de grille

Permet de grandes dimensions de grilles

Horizontal

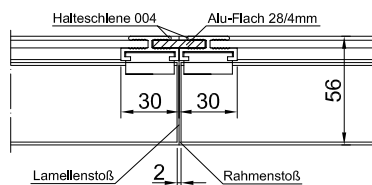

Vertical

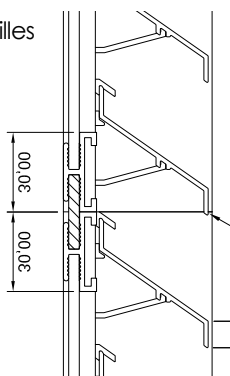

Moustiquaires / treillis

Fibre de verre:

1,4 x 1,4 mm

Inox V2A:

1,4 x 1,4 mm

2,8 x 2,8 mm

8 x 8 mm

10 x 10 mm

Acier zingué:

10 x 10 mm

512 Grille à encastrer

10.5000.99.10 / L: 10.5001.99.10

Fabriquée: en profils Alu AlMgSi 0,5 (selon EN 12020-2)
 Finition: brut, anodisé naturel ou thermolaqué
 Pas de lame: 33,3 mm
 Profondeur à encastrer: 34,5 mm
 Recouvrement du cadre: 20,4 mm
 Surface physique libre (L): 39% (L:52%)

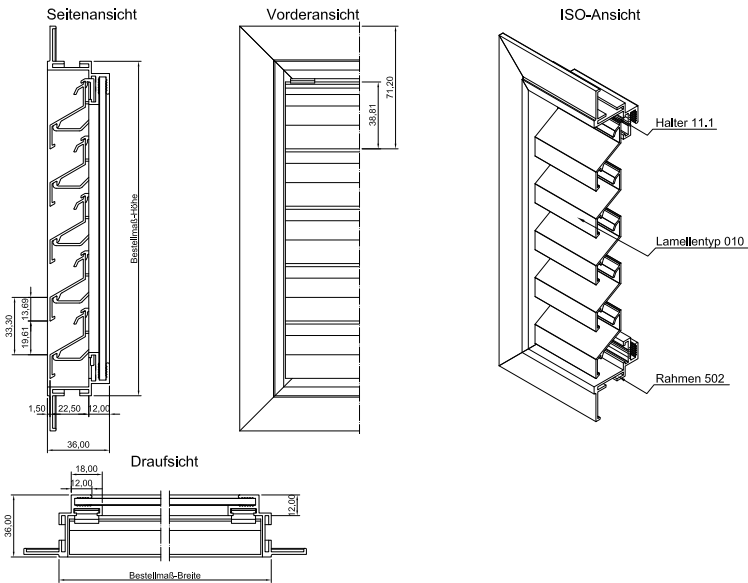

562 Grille à encastrer

10.5010.99.10

Fabriquée: en profils Alu AlMgSi 0,5 (selon EN 12020-2)
 Finition: brut, anodisé naturel ou thermolaqué
 Pas de lame: 20 mm (lame V)
 Profondeur à encastrer: 35,4 mm
 Recouvrement du cadre: 20,4 mm
 Surface physique libre: 35%

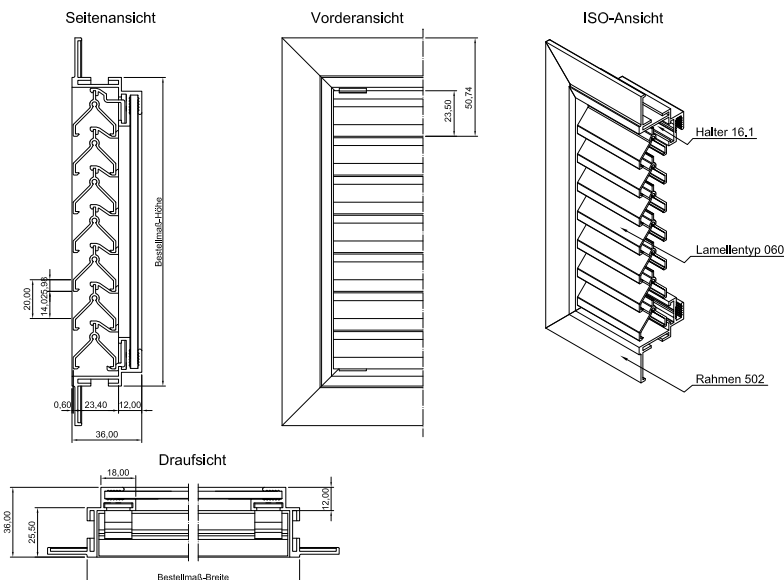

622 Grille à encastrer

10.5020.99.10 / L: 10.5021.99.10 / LL: 10.5022.99.10

Fabriquée: en profils Alu AlMgSi 0,5 (selon EN 12020-2)
 Finition: brut, anodisé naturel ou thermolaqué
 Pas de lame: 50 mm
 Profondeur à encastrer: 54,5 mm
 Recouvrement du cadre: 41,8 mm
 Surface physique libre (L/LL): 50% (L:62% / LL:58%)

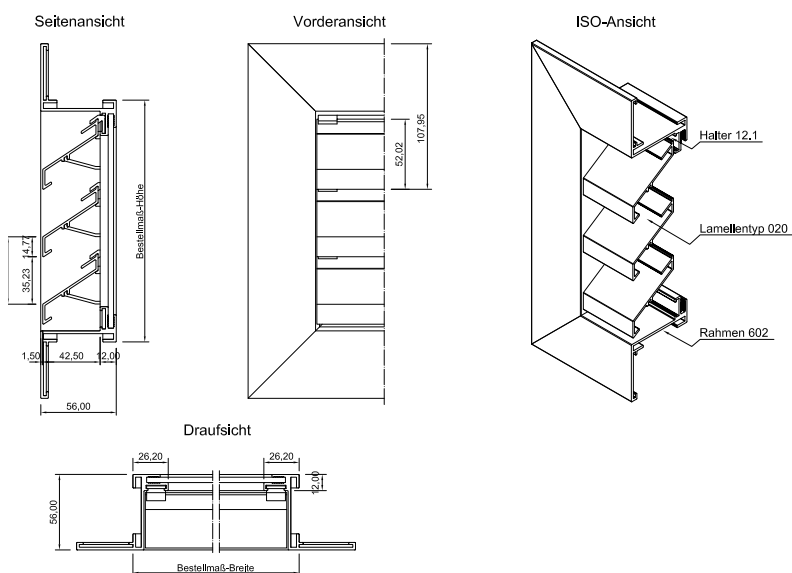

742.4 Grille à encastrer

10.5140.99.10 / L: 10.5141.99.10

Fabriquée: en profils Alu AlMgSi 0,5 (selon EN 12020-2)
 Finition: brut, anodisé naturel ou thermolaqué
 Pas de lame: 66 mm
 Profondeur à encastrer: 70 mm
 Recouvrement du cadre: 41,8 mm
 Surface physique libre (L): 53% (L: 76%)

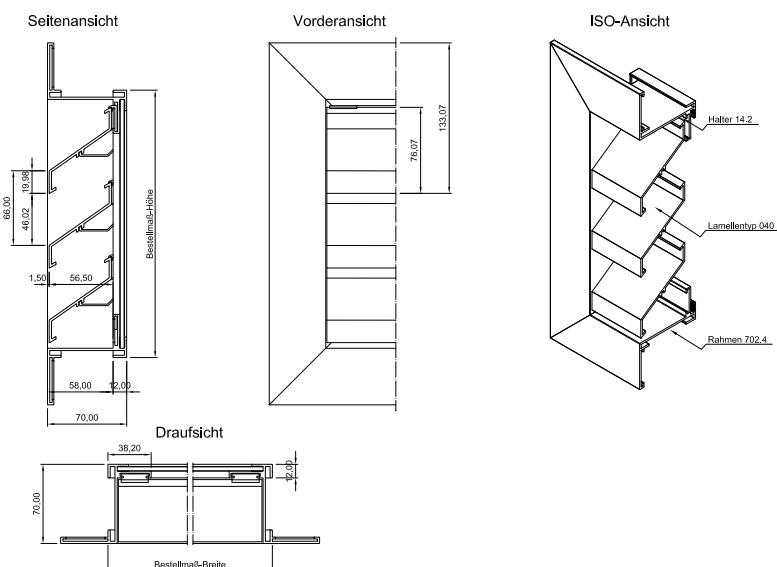

511 Grille en applique

10.5200.99.10 / L: 10.5201.99.10

Fabriquée: en profils Alu AlMgSi 0,5 (selon EN 12020-2)
 Finition: brut, anodisé naturel ou thermolaqué
 Pas de lame: 33,3 mm
 Epaisseur: 34,5 mm
 Surface physique libre (L): 39% (52%)

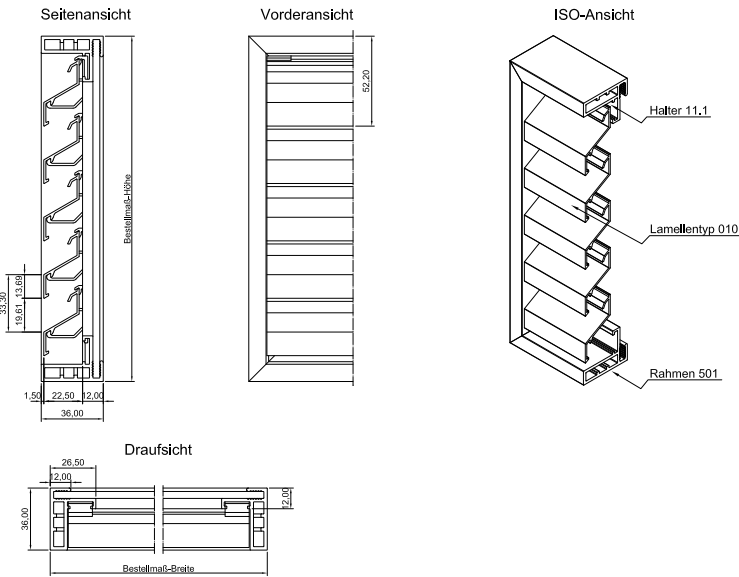

741.4 Grille en applique

Fabriquée: en profils Alu AlMgSi 0,5 (selon EN 12020-2)
 Finition: brut, anodisé naturel ou thermolaqué
 Pas de lame: 66 mm
 Epaisseur: 70 mm
 Surface physique libre (L): 53% (L: 76%)

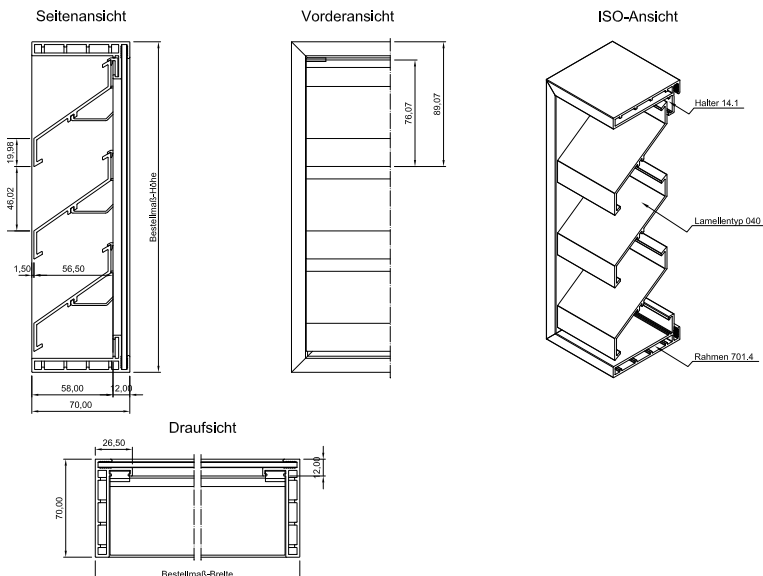

513 Grille dans châssis

10.5240.99.10 / L: 10.5241.99.10

Fabriquée: en profils Alu AlMgSi 0,5 (selon EN 12020-2)
 Finition: brut, anodisé naturel ou thermolaqué
 Pas de lame: 33,3 mm
 Epaisseur de cadre: 24,0 mm
 Surface physique libre (L): 39% (L: 52%)

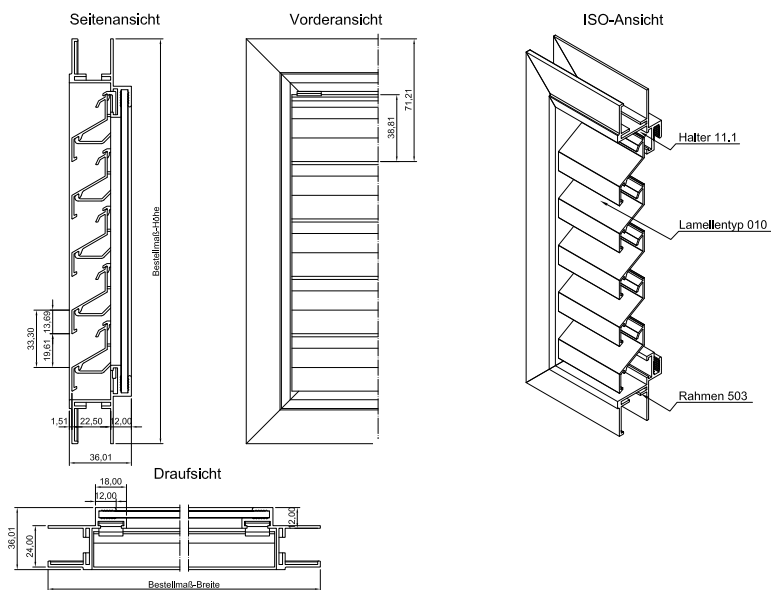

563 Grille dans châssis

10.5270.99.10

Fabriquée: en profils Alu AlMgSi 0,5 (selon EN 12020-2)
 Finition: brut, anodisé naturel ou thermolaqué
 Pas de lame: 20 mm (lame V)
 Epaisseur du cadre: 24,0 mm
 Surface physique libre: 35%

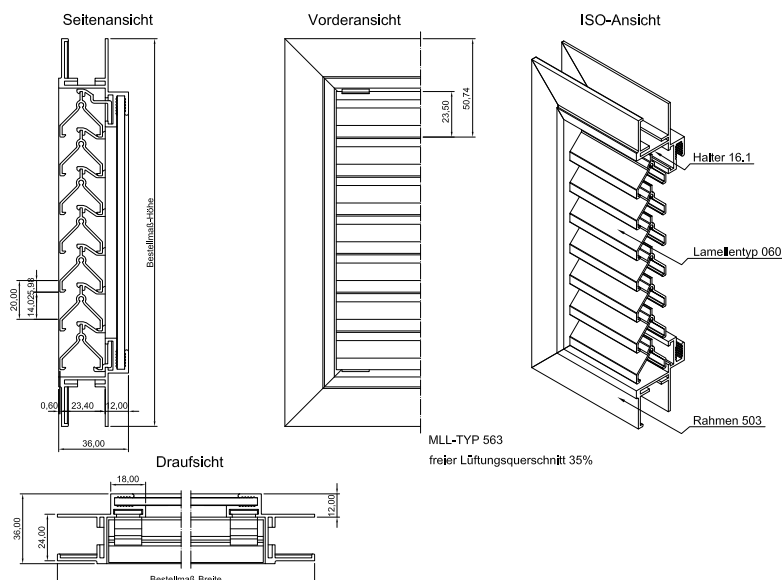

621AS Grille en applique

Fabriquée: en profils Alu AlMgSi 0,5 (selon EN 12020-2)
 Finition: brut, anodisé naturel ou thermolaqué
 Pas de lame: 50 mm
 Epaisseur: 56 mm
 Surface physique libre: 50%



Certifiée anti-chute.
 Peut-être utilisée comme garde-corps

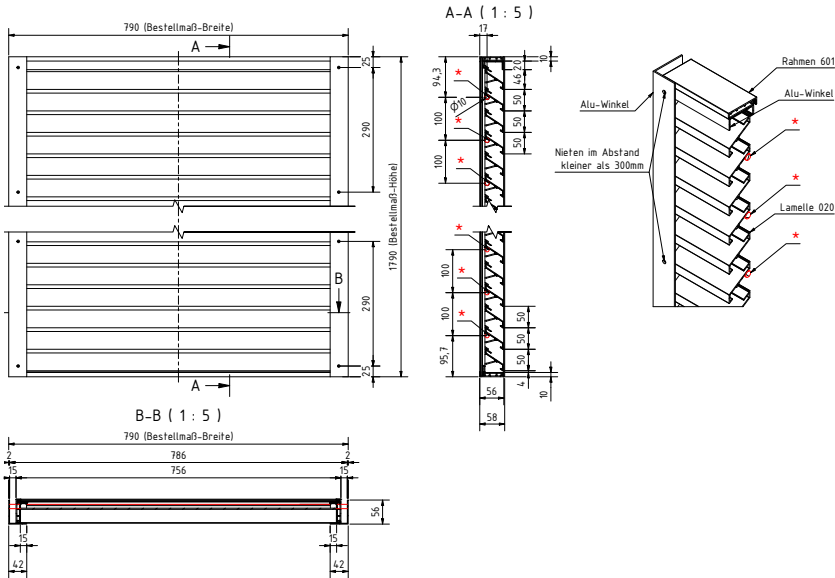

781D-RC3 Grille à encastrer

Fabriquée: en profils Alu AlMgSi 0,5 (selon EN 12020-2)
 Finition: brut, anodisé naturel ou thermolaqué
 Pas de lame: 79 mm
 Epaisseur: 100 mm + 70 mm pattes de fixation
 Surface physique libre: 36%

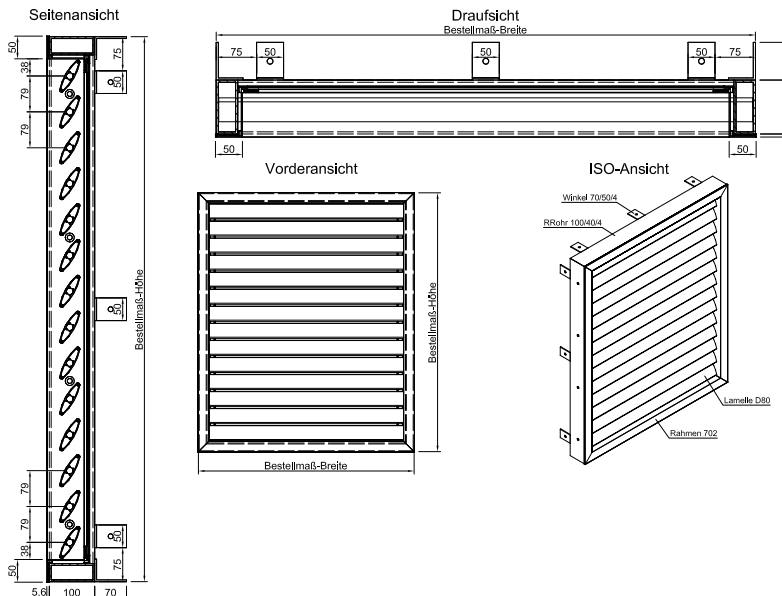

624Log Bardage

Fabriquée: en profils Alu AlMgSi 0,5 (selon EN 12020-2)
 Finition: brut, anodisé naturel ou thermolaqué
 Pas de lame: 50 mm
 Epaisseur: 48,51 mm
 Surface physique libre: 62%

D'autres profils porteurs sont possibles sur demande

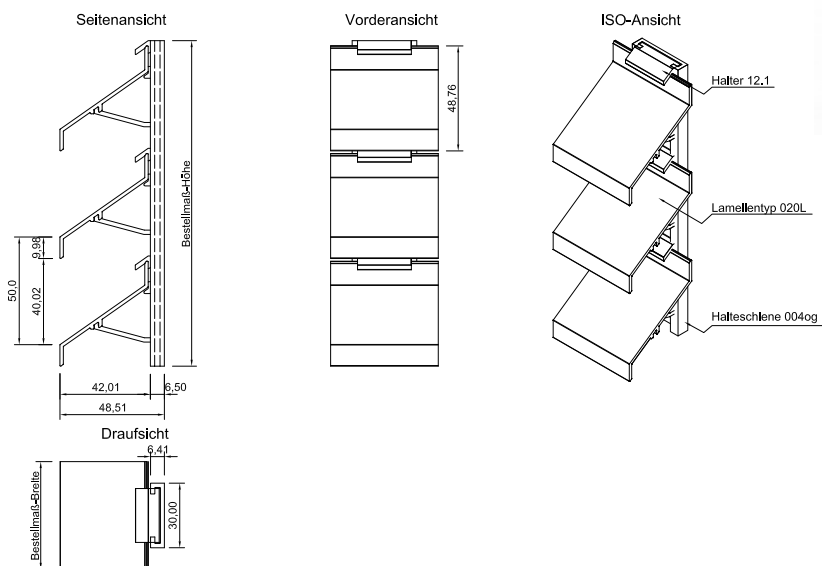

516 Bardage

Fabriquée: en profils Alu AlMgSi 0,5 (selon EN 12020-2)
 Finition: brut, anodisé naturel ou thermolaqué
 Pas de lame: 33,3 mm
 Epaisseur: 58 mm
 Surface physique libre: 39%

D'autres profils porteurs sont possibles sur demande

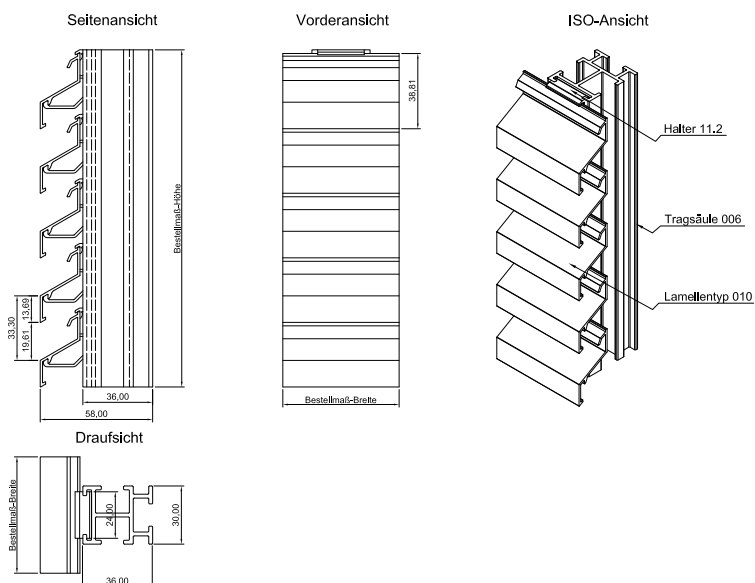

622 Porte simple ou double

Fabriquée: en profils Alu AlMgSi 0,5 (selon EN 12020-2)
 Finition: brut, anodisé naturel ou thermolaqué
 Pas de lame: 50 mm
 Profondeur à encastrer: 54,5 mm
 Surface physique libre: 50%

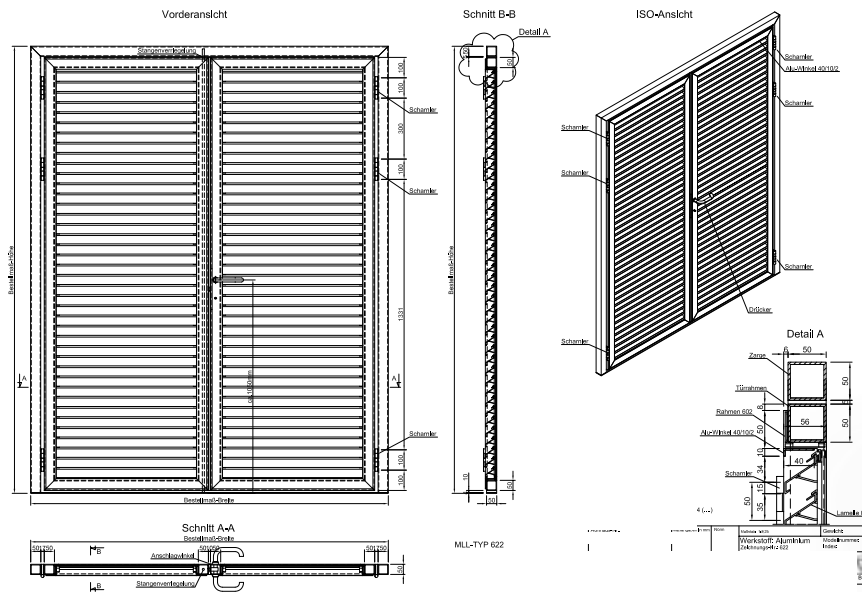
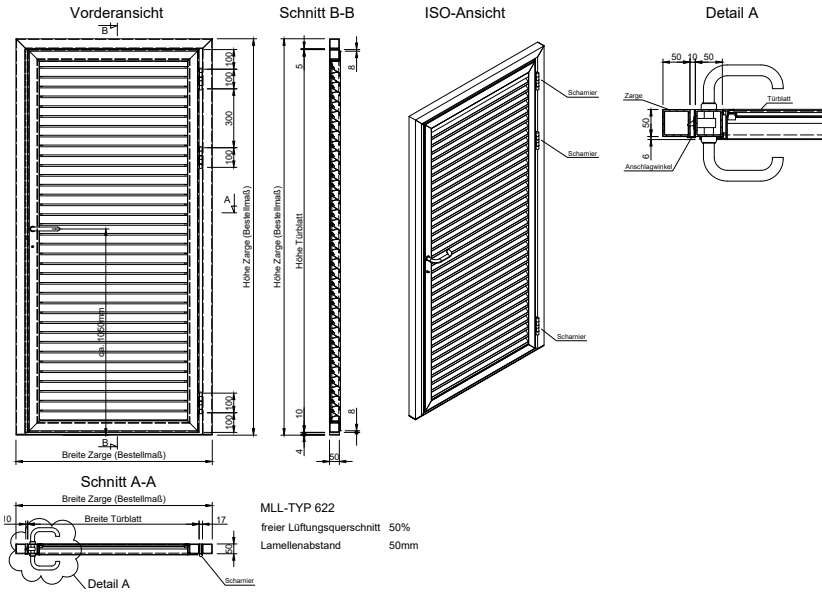

Lame d'angle

Fabriquée: en profils Alu AlMgSi 0,5 (selon EN 12020-2)
 Finition: brut, anodisé naturel ou thermolaqué

La lame d'angle permet un raccord d'angle propre et esthétique.
 Celle-ci s'adapte sur la plupart des systèmes de bardage.

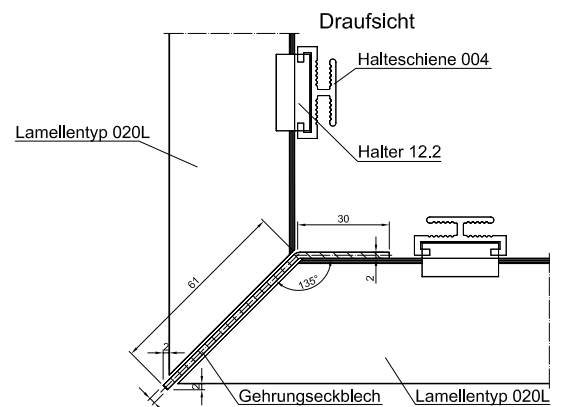

515L Capot de toiture

Fabriquée: en profils Alu AlMgSi 0,5 (selon EN 12020-2)
 Finition: brut, anodisé naturel ou thermolaqué
 Pas de lame: 33,3 mm
 Surface physique libre: 52%
 Dimensions max: 2000 / 2000 mm

Livraison pré-monté possible

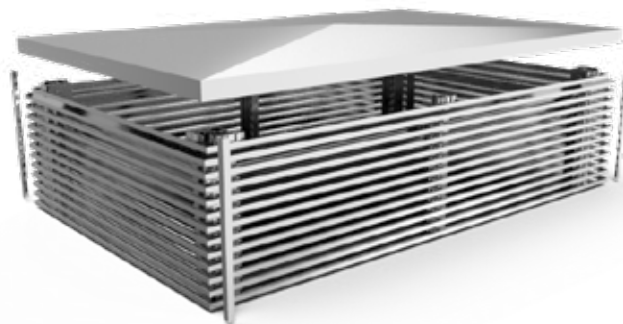
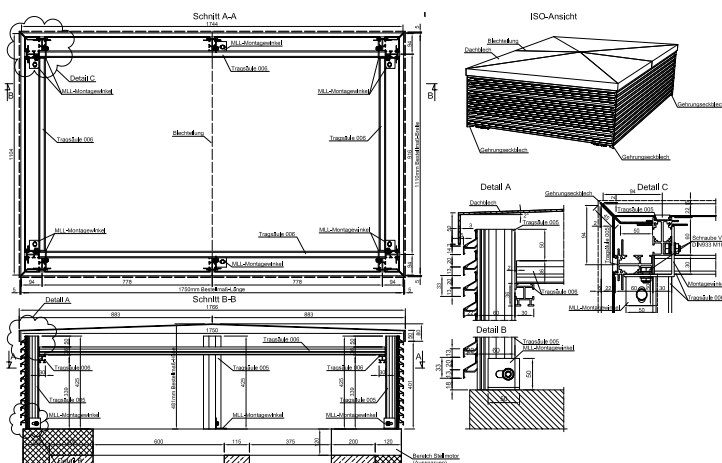

625 Capot de toiture

Fabriquée: en profils Alu AlMgSi 0,5 (selon EN 12020-2)
 Finition: brut, anodisé naturel ou thermolaqué
 Pas de lame: 50 mm
 Surface physique libre: 50%
 Dimensions max: 2000 / 2000 mm

Livraison pré-monté possible

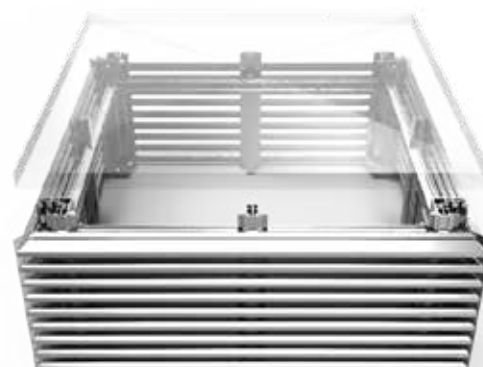
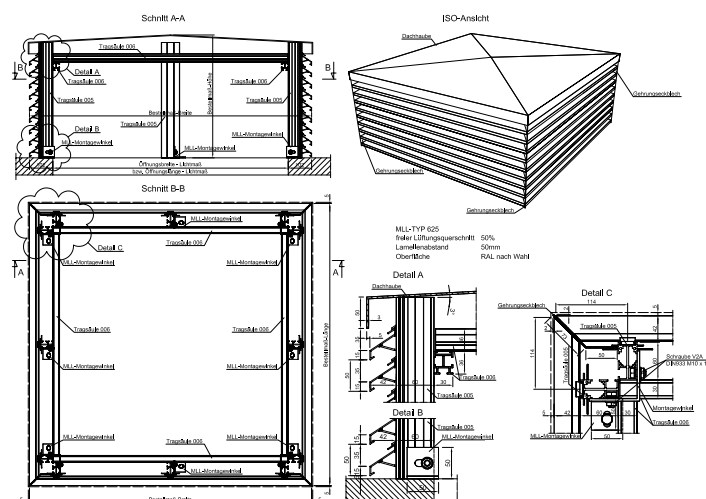

HS-H-040 SLC Protection solaire

Fabriquée: en profils Alu AlMgSi 0,5 (selon EN 12020-2)
 Finition: anodisé naturel ou thermolaqué
 Longueur max entre supports: env. 1500 mm
 Pas de lame: 70 mm
 Inclinaison: env. 45°

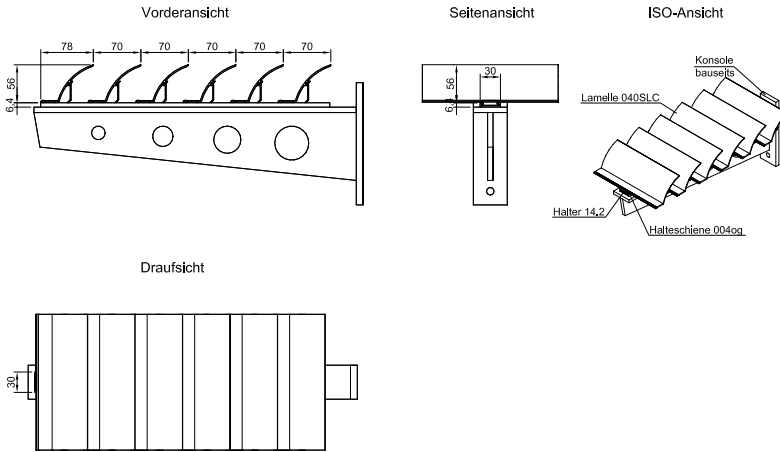
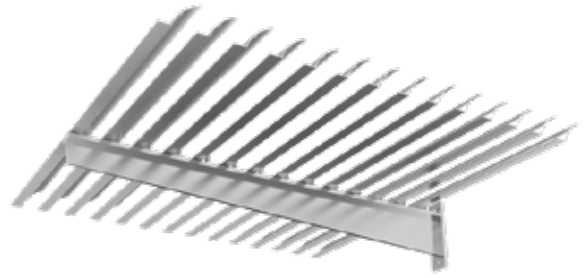

HS-H-10R RP120 Protection solaire

Fabriquée: en profils Alu AlMgSi 0,5 (selon EN 12020-2)
 Finition: anodisé naturel ou thermolaqué
 Longueur max: env. 6000 mm
 Pas de lame: 130 mm
 Epaisseur: 120 mm
 Inclinaison: env. 45°

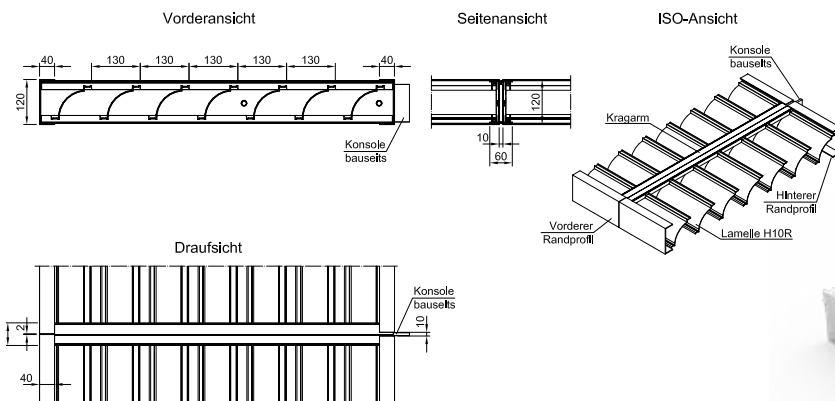

Liste des lames

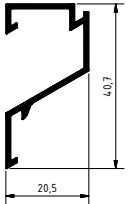
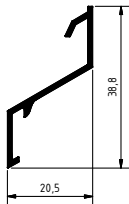
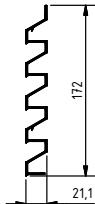
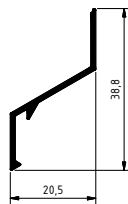
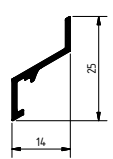
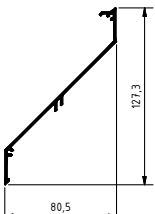
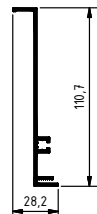
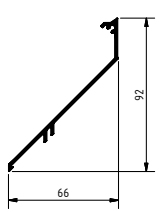
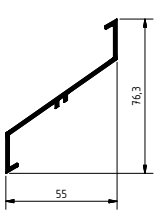
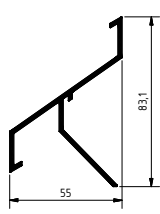
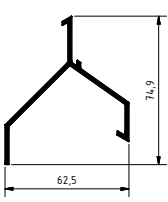
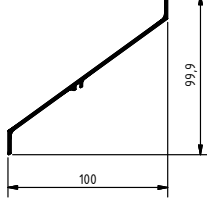
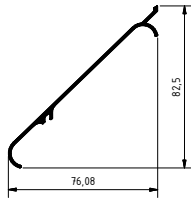
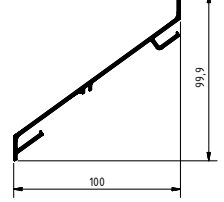
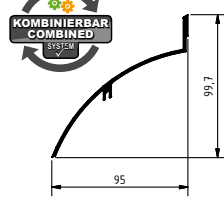
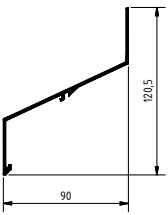
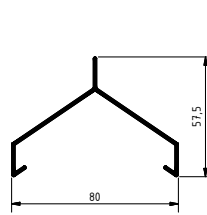
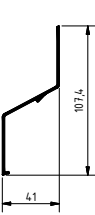
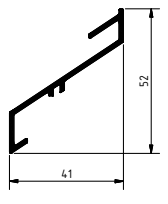
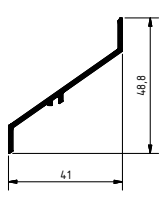
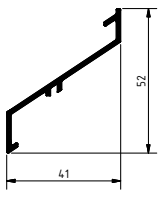
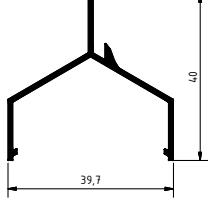
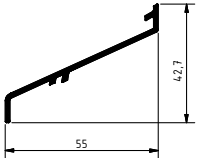
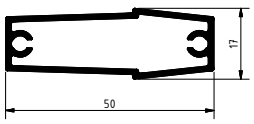
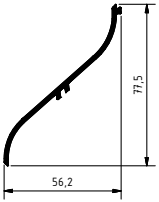
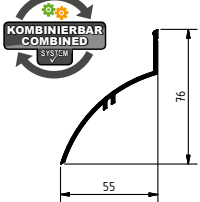
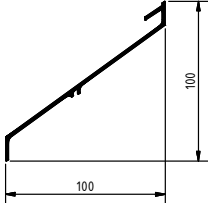
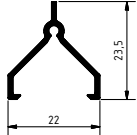
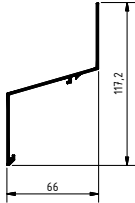
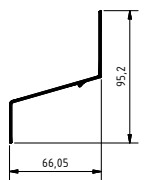
				
Lamelle/slat 010 Endlamelle/End slat figs: 0%	Lamelle/slat 010 figs: 39%	Lamelle/slat 010ge geschlossen/closed figs: 0%	Lamelle/slat 010L figs: 52%	Lamelle/slat 010XS figs: 41%
				
Lamelle/slat 030 figs: 43%	Lamelle/slat 030bew figs: 50%	Lamelle/slat 030L figs: 40%	Lamelle/slat 040 figs: 53%	Lamelle/slat 040ge geschlossen/closed figs: 0%
				
Lamelle/slat 040V figs: 41%	Lamelle/slat 050 figs: 69%	Lamelle/slat 050C figs: 60%	Lamelle/slat 050Hei heizbar/heatable figs: 69%	Lamelle/slat 050SLC figs: 67%
				
Lamelle/slat 070XL figs: 59%	Lamelle/slat 080 figs: 54%	Lamelle/slat 090 figs: 39%		
				
Lamelle/slat 020 figs: 50%	Lamelle/slat 020L figs: 62%	Lamelle/slat 020LL figs: 58%	Lamelle/slat 020V figs: 47%	
				
Lamelle/slat 040L figs: 76%	Lamelle/slat 040RR figs: 57%	Lamelle/slat 040S figs: 50%	Lamelle/slat 040SLC figs: 53%	
				
Lamelle/slat 050W figs: 66%	Lamelle/slat 060 figs: 35%	Lamelle/slat 070 figs: 48%	Lamelle/slat 070L figs: 40%	

Liste des cadres

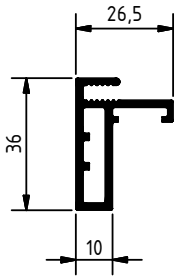

- 501 -

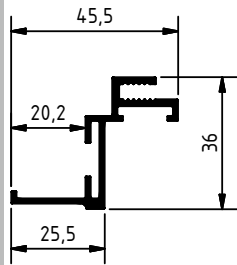

- 502 -

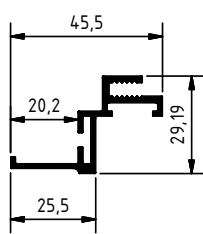

- 502XS -

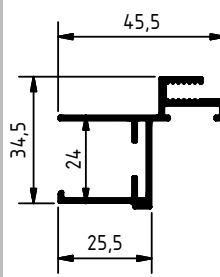

- 503 -

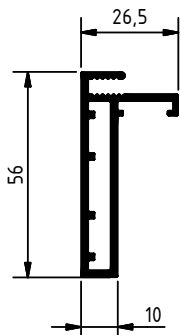

- 601 -

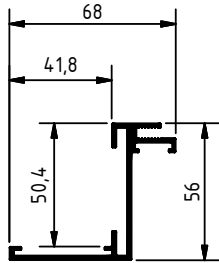

- 602 -

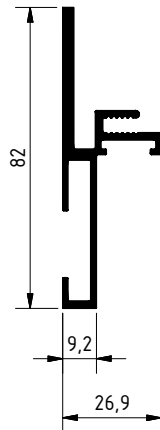

- 602AG -

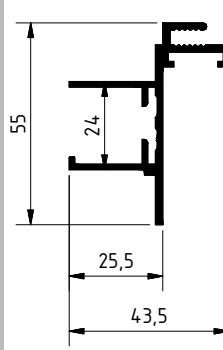

- 603 -

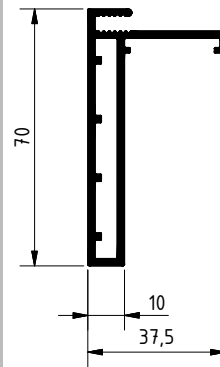

- 701.4 -

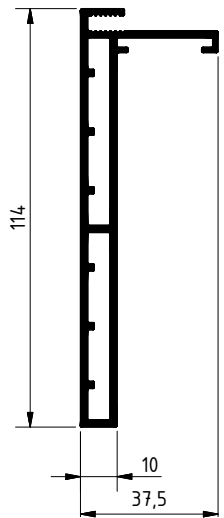

- 701.5 -

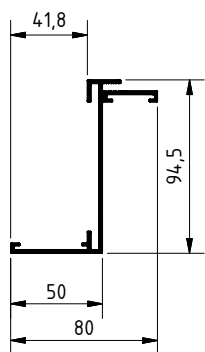

- 702 -

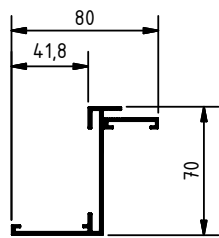

- 702.4 -

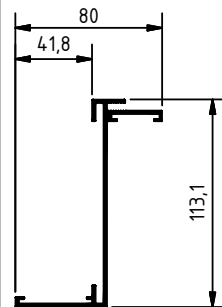

- 702.5 -

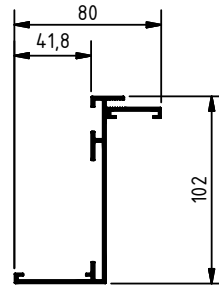

- 702bew -

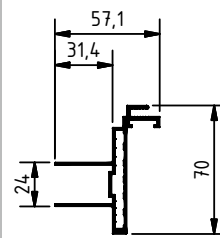

- 703.4 -

Liste des profils porteurs

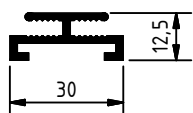

Halteschiene / Retaining rail
004

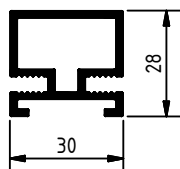

Halteschiene / Retaining rail
004FM

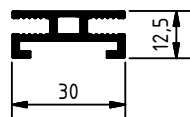

Halteschiene / Retaining rail
004FMK

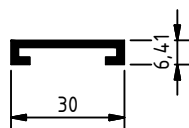

Halteschiene / Retaining rail
004og

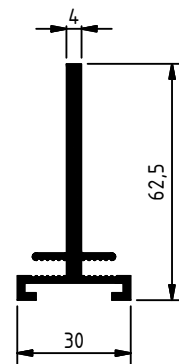

Halteschiene / Retaining rail
004SF

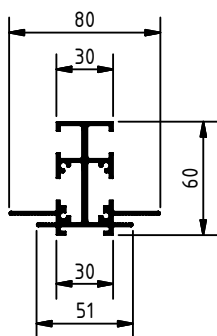

Tragsäule / Supporting pillar
005

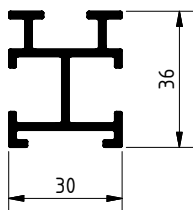

Tragsäule / Supporting pillar
006

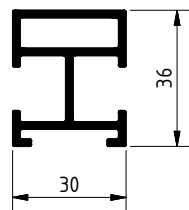

Tragsäule / Supporting pillar
006 Audi

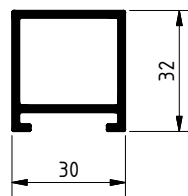

Tragsäule / Supporting pillar
006FM

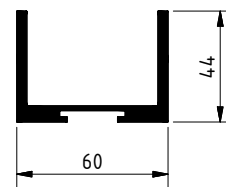

Tragsäule / Supporting pillar
007

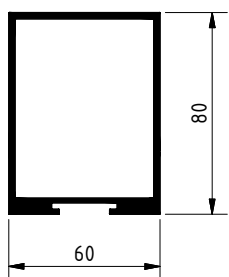

Tragsäule / Supporting pillar
008

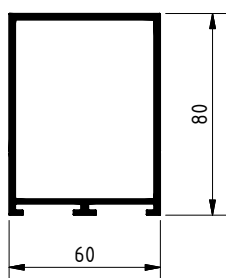

Tragsäule / Supporting pillar
008d

CONDITIONS GÉNÉRALES DE VENTE

1. GÉNÉRALITÉS

Les présentes « Conditions générales de vente » s'appliquent à l'ensemble des contrats de vente conclus avec la société 3C Services SA (le « vendeur »). D'autres conditions, telles que celles de l'acheteur ne s'appliquent que lorsque celles-ci ont été expressément convenues par écrit entre les parties.

2. PRIX

Les prix indiqués dans nos documents correspondent aux tarifs en vigueur lors de la mise sous presse ou de la publication du catalogue ou des documents. Les ajustements de prix consécutifs à l'évolution du marché, au renchérissement ou à des ajustement de cours demeurent réservés en tout temps et ne supposent pas d'avis préalable. Les offres ne contenant pas de limitation particulière sont valables pendant 30 jours à compter de la date de leur émission.

- Nos prix de vente s'entendent HT + TVA.
- Les prix ne sont valables que pour les quantités indiquées dans l'offre

3. NORMES

• Les mesures, autres indications sous forme de textes et images figurant dans nos documents n'ont qu'une valeur indicative. Les normes DIN, ISO et VSM/SN sont déterminantes. Les acheteurs étrangers sont tenus de nous informer des normes juridiques et décisions des pouvoirs publics concernant la livraison des marchandises commandées, leur conditionnement ou leur utilisation.

4. CONFECTIONS SPÉCIALES

L'acheteur répond seul de l'exactitude des dessins, ébauches, modèles, échantillons et indications mis à disposition du vendeur pour des pièces spéciales. De plus, l'acheteur garantit l'absence d'atteintes à des droits de propriété industrielle de tiers consécutives à la fabrication et à la livraison des pièces spéciales et s'engage à pleinement indemniser le vendeur contre toute responsabilité envers des tiers pour d'éventuelles atteintes à leurs droits de propriété industrielle. Les offres et confirmations portant sur des pièces spéciales sont toujours établies sur la base d'une estimation des charges de production et les prix ne sont donc que des estimations. Nous nous réservons le droit de résilier un contrat de fourniture dans le cas où nous ne serions pas en mesure de résoudre, moyennant des frais acceptables, des difficultés imprévisibles affectant la production dans le cas où l'acheteur n'acceptera pas l'ajustement nécessaire des prix.

5. DÉLAI DE LIVRAISON ET OBLIGATIONS DE LIVRER

En règle générale, les produits figurant dans nos documents sont livrables départ entrepôt, mais sans pour autant que leurs disponibilités ne soient garantis. Pour les produits qui ne figurent pas dans nos documents, nous remettons des offres sur demande. Les délais de livraison sont fixés après appréciation soignée du cas d'espèce, mais sans engagement. Toute indemnisation pour cause de livraison tardive est exclue. Sauf stipulation contraire, l'acheteur est tenu d'accepter la marchandise même en cas de livraison tardive. L'obligation de livrer ne peut reposer que sur notre confirmation de la commande. Les événements imprévus constitutifs d'un cas de force majeure, p. ex guerre, tensions internationales, émeutes, pénurie de matière premières, perturbations dans l'entreprise, épidémies, grève, etc., ainsi que d'autres événements indépendants de notre volonté ou de celle de nos fournisseurs ont pour conséquence de nous libérer de l'obligation de livrer tout ou une partie de la marchandise. Les livraisons sur appel ne sont possibles qu'à condition d'avoir été expressément convenues par écrit.

6. EMBALLAGE

L'emballage est facturé au prix coûtant et n'est pas repris. En l'absence d'instructions particulières, nous choisissons le type d'emballage qui nous paraissent le plus avantageux.

7. EXPÉDITIONS

La marchandise est expédiée pour le compte de l'acheteur et à ses risques. En l'absence d'instructions particulières, nous choisissons le mode d'expédition nous paraissant le plus avantageux. En cas d'envoi express, nous facturons les frais supplémentaires de transports. Les retours de marchandises non imputables à 3C Services SA ne sont acceptés que sur entente préalable. Le retour ne peut pas être accepté lorsque la valeur de la marchandise retournée est inférieure à CHF 50.-.

8. CONDITIONS DE PAIEMENT

Les marchandises livrées sont payables à la commande.

9. RÉSERVE DE PROPRIÉTÉ

La marchandise que nous livrons reste notre propriété jusqu'au paiement complet. Si, d'après le régime juridique applicable, l'existence légale de la réserve de propriété est subordonnée à son inscription dans un registre particulier, nous sommes habilités à procéder à cet enregistrement. Toute marchandise n'étant pas entièrement payée ne peut être ni aliénée, ni mise en gage, ni grevée d'autres droits de tiers. Demeure réservée une aliénation opérée dans le cadre de l'activité commerciale courante de l'acquéreur. Dans ce cas, l'acquéreur nous cède sa créance au prix d'achat.

10. RÉCLAMATIONS POUR VICES

L'acheteur doit immédiatement contrôler la marchandise livrée; tout vice constaté doit nous être signalé par écrit dans un délai de 8 jours ouvrables à compter de la réception de la livraison; dans le cas d'un vice caché, le délai de 8 jours débute à la date de la découverte du vice.

En cas de réclamation justifiée ou d'erreur de livraison, l'acheteur doit accorder au vendeur un délai convenable pour livrer une marchandise conforme au contrat. Nous nous réservons toutefois le droit d'établir un avoir au lieu de livrer une marchandise de remplacement, ceci pour autant que les marchandises n'aient pas été transformées. L'acheteur n'est pas en droit d'obtenir un dédommagement ni de résilier le contrat.

11. RESPONSABILITÉ DU VENDEUR

Comme il ressort de l'article 10 ci-avant, la responsabilité du vendeur est limitée au remplacement du produit vicié à l'exclusion de toute autre remède. Ainsi nous ne sommes tenus de réparer un dommage que si celui-ci résulte d'une faute lourde de notre part ou de nos employés ou sous-traitants. La responsabilité pour les dommages consécutifs à un vice de quelque nature que ce soit est exclue, dans les limites fixées par la loi. C'est le cas notamment pour les dommages indirects et le manque à gagner.

12. ANNULATION

L'annulation d'une commande est soumise à notre acceptation écrite et expresse. Les réclamations concernant une livraison n'autorisent pas l'acheteur à annuler la livraison des marchandises déjà commandées mais pas encore livrées. Nous sommes en droit de dénoncer nos obligations de livrer si nous estimons que la situation financière ne lui permet plus d'honorer ses obligations notamment en cas de faillite de l'acheteur.

13. LIEU D'EXÉCUTION

Le lieu d'exécution des livraisons est le lieu de distribution de 3C Services SA. Le lieu d'exécution des paiements est CH – 1470 Estavayer-le-Lac.

14. PROPRIÉTÉ DU CATALOGUE, COPYRIGHT

La conception graphique et le système appliqué pour le référencement des articles dans nos catalogues et autres documents sont protégés au titre du droit d'auteur. Les reproductions et les duplications de toutes sortes, même partielles, supposent l'autorisation écrite de 3C Services SA, CH – 1470 Estavayer-le-Lac

15. FOR JUDICIAIRE

Le for est à 1470 Estavayer-le-Lac. Nos partenaires contractuels renoncent expressément au for de leur domicile.

16. DROIT APPLICABLE

Seul le droit suisse est applicable, en particulier le Code suisse des obligations. L'application de la Convention des Nations Unies sur les contrats de vente internationale de marchandises (Convention de Vienne) est exclue.

3C
Services SA

Grilles de ventilation
Aérateurs / Bardages



2

3C
Services SA

Echelles
Garde-corps



2

3C
Services SA

Callesbotis



2

3C
Services SA

Boîtes aux lettres



ZWICK

2

3C
Services SA

Vitrines d'affichages



2

3C
Services SA

Escaliers industriels
Escaliers d'intérieur



2

3C
Services SA

Balcons
Avant-toits



2

3C
Services SA

Supports à vélos
Abris à vélos
Abris à voitures et bus



2

3C
Services SA

Poubelles, Containers
Tri sélectif
Distributeurs canines
Cendriers



2

3C
Services SA

Barrières de parking
Poteaux



2



Services SA

Z.I. Champ de la Vigne 2, CP
CH - 1470 Estavayer-le-Lac
T +41 (0)26 663 99 40
F +41 (0)26 663 99 49
info@3cservices.ch
www.3cservices.ch

