



.....
MOBILIER URBAIN
GROUPE 19

WWW.3CSERVICES.CH

2026

...éditorial

Depuis plus de 120 ans, BUTON DESIGN façonne le paysage urbain avec une exigence constante : créer un **meubler durable, esthétique** et pensé pour l'**usage quotidien**.

Pour 2026, notre collection franchit une nouvelle étape avec **1260 références**, dont **345 nouveautés**, conçues pour accompagner les collectivités dans la transformation de leurs espaces publics.

Cette année marque l'arrivée de **nouvelles matières** - le **bois**, l'**inox** et le **plastique recyclé** - ouvrant la voie à des solutions encore plus responsables et adaptées aux enjeux environnementaux. Notre approche allie design, robustesse et circularité pour imaginer un mobilier en phase avec les villes de demain.

_____ CONCEVOIR DES ESPACES QUI RAPPROCHENT

Nos gammes revisitées apportent modernité et confort, tout en offrant une large palette de personnalisation pour affirmer l'identité de chaque territoire. Bancs, abris, assises ou aménagements de pause : chaque produit est pensé pour encourager le bien-être et la convivialité.

_____ RÉPONDRE AUX NOUVELLES EXIGENCES URBAINES

Propreté, sécurité, mobilité : autant de priorités auxquelles nous apportons des réponses concrètes. Corbeilles et cendriers compatibles avec les normes de tri, potelets, bornes et solutions anti-intrusion, mais aussi équipements dédiés aux mobilités douces et aux transports collectifs.

_____ INNOVER AVEC VOUS

Grâce à notre savoir-faire industriel et notre production française maîtrisée, nous développons des solutions sur mesure, flexibles et compétitives. Créons ensemble des espaces urbains où l'on se sent bien, tout simplement.

Buton Design vous accompagne depuis 1904 pour créer, protéger et valoriser les espaces qui font la vie de nos villes.

Eric Fayol
Directeur Général

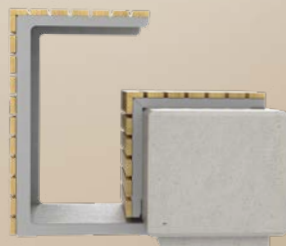

Des solutions à vos besoins



BUTON DESIGN est une entreprise française,
spécialisée dans le mobilier urbain



Collectivités



Maîtres d'ouvrages
et Architectes



Paysagistes

Nous vous offrons



La compétence, l'expérience et la souplesse

Avec des équipes qui imaginent, dessinent, développent et conçoivent, dans notre site en Vendée (85), des nouveaux produits innovants et durables.



La flexibilité

En favorisant les circuits courts et donc en maîtrisant nos délais d'approvisionnement, nous assurons notre croissance en vous proposant un mobilier de qualité.



Un souci permanent du service, de la qualité et du respect des réglementations

Avec des équipes commerciales à votre disposition pour vous apporter une expertise, nous vous accompagnons pour mener à bien vos projets d'espaces publics ou privés en proposant des produits respectueux des normes et des réglementations en vigueur.

Synoptique

Notre expertise des matériaux est au des matières sélectionnées, transformées et sublimes pour donner vie à

COMPACT HPL *



Matériau technique et robuste, le compact offre une résistance incomparable aux chocs, aux UV et aux intempéries. Stable dans le temps et simple à entretenir, il garantit une esthétique durable, nette et contemporaine. Idéal pour les usages intensifs du mobilier urbain.



BOIS DE ROBINIER



Naturel, chaleureux et durable, le robinier est l'un des seuls bois européens de classe 4 sans traitement. Sa résistance exceptionnelle et son veinage authentique en font une matière noble, locale et parfaitement adaptée aux environnements extérieurs exigeants.



MÉTAL

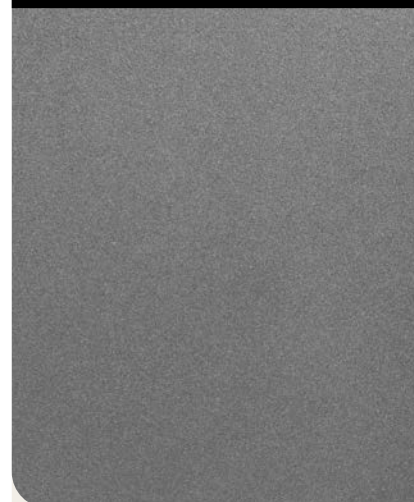

Robuste, polyvalent et hautement modulable, le métal offre une liberté de design incomparable. Qu'il soit découpé, cintré ou perforé, il permet de créer des pièces de mobilier urbain d'une grande finesse tout en assurant une solidité à toute épreuve.



* Stratifié Haute Pression

> Voir nuancier page 142.



matières

cœur de chacune de nos réalisations :

un mobilier urbain durable, élégant et maîtrisé dans les moindres détails.

INOX



L'inox allie **élégance et modernité**. Résistant à la **corrosion** et d'une longévité exceptionnelle, il apporte une finition premium aux éléments les plus sollicités. Une matière haut de gamme, synonyme de fiabilité et de durabilité.



BÉTON



Massif, minéral et intemporel, le béton donne aux espaces publics une identité forte et pérenne. Sa stabilité exceptionnelle et ses possibilités de personnalisation en font un matériau incontournable pour les aménagements urbains contemporains.



PLASTIQUE RECYCLÉ



Écoresponsable et résolument moderne, le plastique recyclé combine durabilité, résistance et démarche circulaire. Stable, imputrescible et sans entretien, il offre une seconde vie à la matière tout en répondant aux exigences du mobilier urbain actuel.



➤ Conseils et entretien en page 143.



**Certifiée ISO 14001
depuis 2011,**

BUTON DESIGN s'engage
à concevoir un mobilier
urbain durable, performant
et en phase avec les
attentes environnementales
d'aujourd'hui et de demain.

Notre démarche *environnementale*

Chez BUTON DESIGN, l'engagement environnemental est au cœur de notre activité. Depuis plusieurs années, nous mettons en place une politique ambitieuse, avec des actions concrètes et mesurables chaque année.

Objectif : réduire notre impact, progresser en continu et proposer des solutions toujours plus responsables.

Management environnemental certifié

- > Mise en place d'un système de management environnemental ISO 14001:2015, basé sur l'amélioration continue et des objectifs mesurables.
- > Veille des réglementations pour anticiper et respecter les normes actuelles et futures

Objectif : répondre aux exigences législatives et anticiper leurs évolutions.

Actions concrètes et éco-conception

- > Déploiement de procédés et technologies respectueux de l'environnement.
- > Réduction et tri des déchets sur l'ensemble de nos sites.
- > Diminution des consommations d'énergie (gaz de soudure, électricité...).
- > Conception de produits à partir de matériaux durables : métal, bois, inox, plastique recyclé.
- > Sensibilisation et formation de nos équipes aux enjeux environnementaux.
- > Collaboration avec des fournisseurs engagés dans une démarche durable.

Objectif : intégrer l'éco-conception et réduire notre empreinte environnementale à chaque étape.



Qualité et responsabilité

Chaque **produit est conçu, suivi et contrôlé** pour garantir durabilité, traçabilité et conformité. La qualité ne s'arrête pas à la fabrication : elle accompagne nos clients tout au long de la vie des installations, avec un SAV réactif et complet.

Notre promesse : la qualité commence par la compréhension de vos besoins et se poursuit par des solutions responsables et maîtrisées.

REPOS & AGRÉMENT



9

PROPRETÉ



61

VOIRIE & PROTECTION



85

MOBILIER DÉCORATIF VÉGÉTAL



107

MOBILITÉ



117

ABRIS

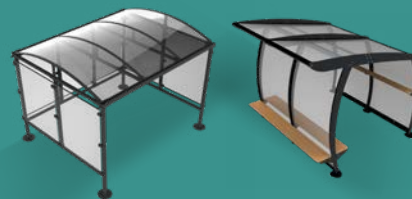

127

SPORTS & JEUX

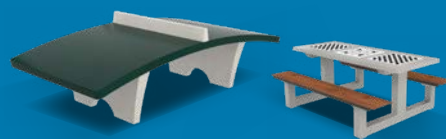

131

PETITE ENFANCE



135

Aménagez vos espaces de vie *à l'infini*

ÉCOLES / ENSEIGNEMENT



P. 64

P. 128

P. 136

STATIONS-SERVICE



P. 62

P. 84

P. 105

SITES PUBLICS



P. 91

P. 106

P. 109



ESPLANADES



P. 39

P. 65

P. 111

COPROPRIÉTÉS PRIVÉES



P. 63

P. 78

P. 120

HABITAT SOCIAL



P. 51

P. 79

P. 125

PARCS / JARDINS



P. 13

P. 47

P. 70

GARES PÔLES D'INTERMODALITÉ



P. 82

P. 87

P. 123

REPOS & AGRÉMENT



ASSISES Roura

Repos et agrément

NOUVEAUTÉ



Réf. 31765



Réf. 31759



Réf. 31752

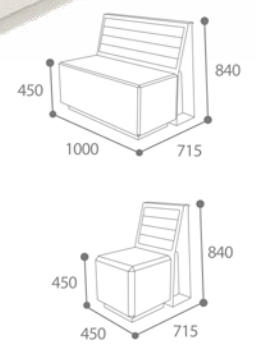

Béton / Compact HPL / Métal

AVANTAGES

- > Design créant un contraste visuel élégant grâce à l'alliance des 3 matériaux
- > Confort amélioré : le dossier en compact HPL offre un appui ergonomique et agréable
- > Solidité et stabilité : la base en béton assure une résistance aux chocs, au vandalisme et aux conditions extérieures
- > Faible entretien : l'ensemble des matériaux est facile à nettoyer

COMPOSITION

- > Béton
- > Compact HPL
- > Acier anticorrosion et poudré anti-UV

POIDS

- > 1 place : 215 KG
- > 2 places : 530 KG

FIXATION

- > A cheville en 2 points d'ancrage (Kit de fixation page 60)

PERSONNALISATION SUR DEVIS AVEC UN LARGE CHOIX DE COLORIS RAL



Dossier assise (Compact HPL)	Contour dossier assise (Métal)	BANC 2 PLACES		BANC 1 PLACE	
		BETON BLANC SABLE	BETON GRIS SABLE	BETON BLANC SABLE	BETON GRIS SABLE
CHÊNE CLAIR	GRIS MAT RAL 9006	31762	31771	31744	31753
	ANTHRACITE MAT RAL 7016	31759	31768	31741	31750
	JAUNE MELON MAT RAL 1028	31765	31774	31747	31756
PIN TYROL	GRIS MAT RAL 9006	31761	31770	31743	31752
	ANTHRACITE MAT RAL 7016	31758	31767	31740	31749
	JAUNE MELON MAT RAL 1028	31764	31773	31746	31755
TECK	GRIS MAT RAL 9006	31763	31772	31745	31754
	ANTHRACITE MAT RAL 7016	31760	31769	31742	31751
	JAUNE MELON MAT RAL 1028	31766	31775	31748	31757



NOUVEAUTÉ

Réf. 31693 + 31676



Béton / Compact HPL / Métal

AVANTAGES

- > Confort naturel avec son assise en bois
- > La table permet de poser des boissons, un repas, des livres ou un ordinateur
- > Alliance bois / béton : design élégant et intemporel
- > Stabilité : grâce au béton, la banquette ne bouge pas et résiste aux vents forts, idéale pour l'extérieur
- > Faible entretien : le bois traité et béton sont faciles à nettoyer
- > Optimisation de l'espace : la combinaison banquette + table réduit l'encombrement et remplace plusieurs meubles extérieurs.

Possibilité de l'associer avec la table BACAL.

La table 1 place permet de poser boissons, repas, livres ou ordinateurs sans nécessiter de mobilier supplémentaire.



Réf. 31674 + 31691

COMPOSITION

- > Béton
- > Bois (essence robinier)
- > Acier anticorrosion et poudré anti-UV

POIDS

- > 535 KG (banquette 500 KG + table 35 KG)

FIXATION

- > Banquette à poser
- > Table à cheviller en 4 points d'ancrage (Kit de fixation page 60)

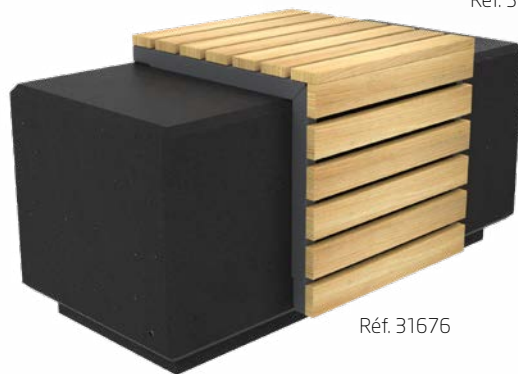

Réf. 31676



Réf. 31679

	BETON BLANC SABLE		BETON GRIS SABLE		BETON NOIR SABLE
--	----------------------	--	---------------------	--	---------------------

BANQUETTE 3 PLACES

	GRIS MAT RAL 9006 - LAMES BOIS	31671	31674	31677
	ANTHRACITE MAT RAL 7016 - LAMES BOIS	31670	31673	31676
	JAUNE MELON MAT RAL 1028 - LAMES BOIS	31672	31675	31678

TABLE 1 PLACE

	GRIS MAT RAL 9006 - LAMES BOIS	31680	31691	31694
	ANTHRACITE MAT RAL 7016 - LAMES BOIS	31679	31690	31693
	JAUNE MELON MAT RAL 1028 - LAMES BOIS	31681	31692	31695

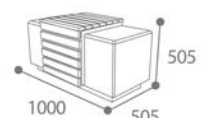
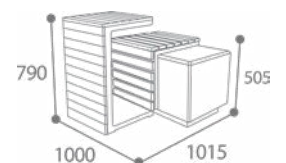

ASSISES Amos

Repos et agrément

NOUVEAUTÉ



Réf. 31931

Réf. 31932

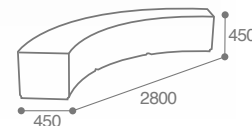

Béton

AVANTAGES

- > Design moderne avec sa forme courbée
- > Optimisation de l'espace : ses courbes s'adaptent aux configurations atypiques (places rondes, zones piétonnes, espaces verts sinueux)
- > Convivialité et sociabilisation favorisée grâce à son assise en cercle ou en arc de cercle
- > Faible entretien : béton facile à nettoyer

COMPOSITION > Béton
POIDS > 1345 KG
FIXATION > A poser

BANQUETTE 3 PLACES COURBÉE	
BLANC SABLE	31931
GRIS SABLE	31932

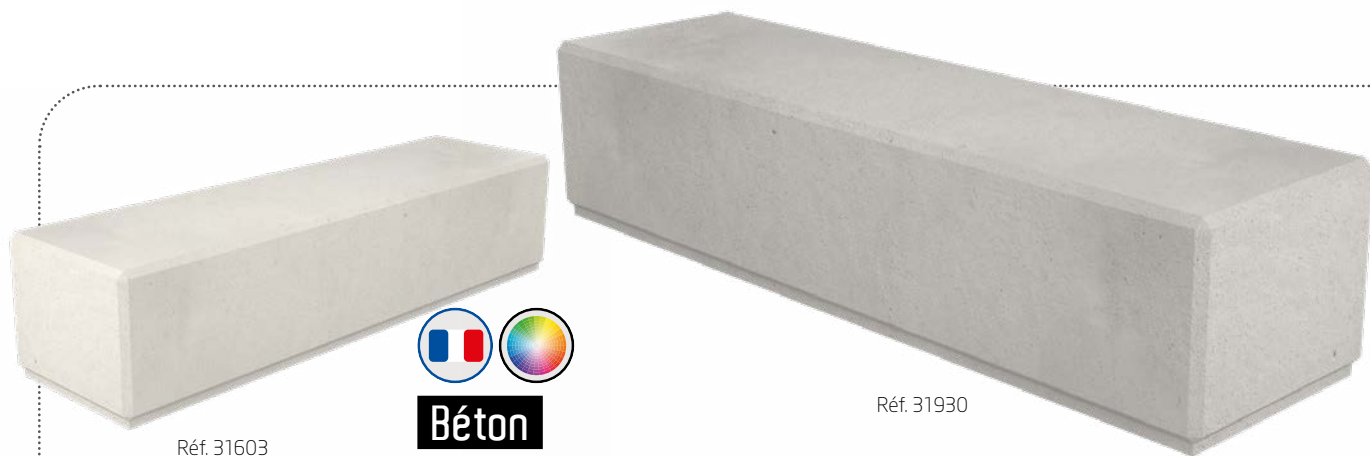

Réf. 31603

Réf. 31930



Béton

AVANTAGES

- > Grande capacité d'accueil : 3 places
- > béton assure une résistance aux chocs, au vandalisme et aux conditions extérieurs
- > Esthétique sobre et contemporaine : forme minimaliste
- > Faible entretien : béton facile à nettoyer

COMPOSITION > Béton
POIDS > 1160 KG
FIXATION > A poser

BANQUETTE 3 PLACES	
BLANC SABLE	31603
GRIS SABLE	31930

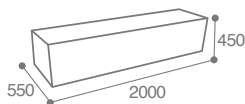

NOUVEAUTÉ

Repos et agrément



Réf. 31720



Réf. 31727

Béton / Compact HPL / Métal

AVANTAGES

- > Design moderne et épuré
- > Grande capacité d'accueil : 3 places
- > Confort amélioré : le dossier en compact HPL offre un appui ergonomique et agréable
- > Solidité et stabilité : la base en béton assure une résistance aux chocs, au vandalisme et aux conditions extérieures
- > Faible entretien : l'ensemble des matériaux sont faciles à nettoyer

COMPOSITION

- > Béton
- > Compact HPL
- > Acier anticorrosion et poudré anti-UV

POIDS

- > 920 KG

FIXATION

- > A poser

BANC 3 PLACES			
Dossier assise (Compact HPL)	Accoudoirs-soutiens dossier (Métal)	BETON BLANC SABLE	BETON GRIS SABLE
CHÊNE CLAIR	GRIS MAT RAL 9006	31724	31733
	ANTHRACITE MAT RAL 7016	31721	31730
	JAUNE MELON MAT RAL 1028	31727	31736
PIN TYROL	GRIS MAT RAL 9006	31723	31732
	ANTHRACITE MAT RAL 7016	31720	31729
	JAUNE MELON MAT RAL 1028	31726	31735
TECK	GRIS MAT RAL 9006	31725	31734
	ANTHRACITE MAT RAL 7016	31722	31731
	JAUNE MELON MAT RAL 1028	31728	31737

ASSISES Havane

NOUVEAUTÉ

Repos et agrément



Banc réf. 32497



Réf. 32492

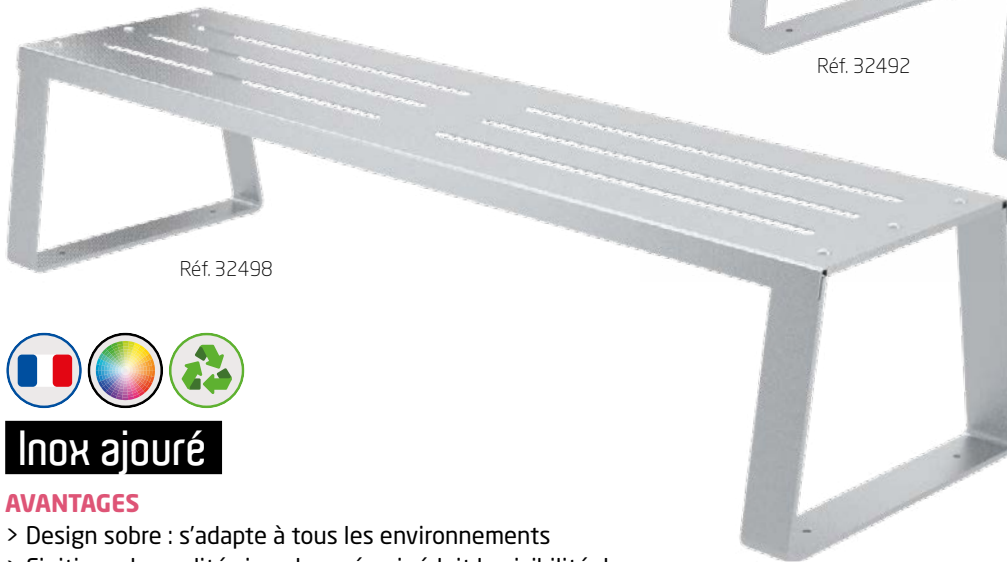

Réf. 32498



Inox ajouré

AVANTAGES

- > Design sobre : s'adapte à tous les environnements
- > Finitions de qualité : inox brossé qui réduit la visibilité des rayures et des traces de doigts
- > Entretien facile : nettoyage simplifié garantissant une hygiène parfaite - résistance aux produits d'entretien

COMPOSITION

- > Inox 304 brossé ou 316 « qualité marine »

FIXATION

- > A cheviller en 4 points d'ancrage (Kit de fixation page 60)

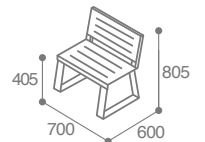
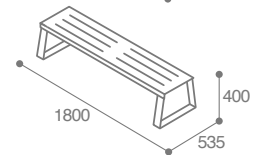
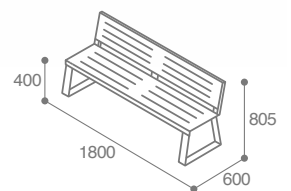

	BANC 3 PLACES	BANQUETTE 3 PLACES	BANC 1 PLACE
INOX 304	32490	32491	32492
INOX 316 QUALITE MARINE	32497	32498	32499

Idéal avec
la jardinière
ALLUR
page 113.



ASSISES Havane

NOUVEAUTÉ

Repos et agrément



Réf. 32108



Réf. 32148



Réf. 32149



Réf. 32159

Réf. 32139

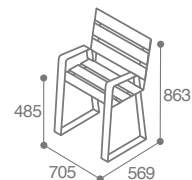
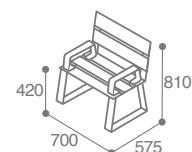
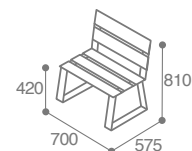
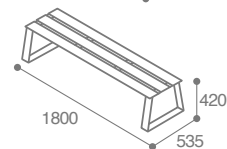
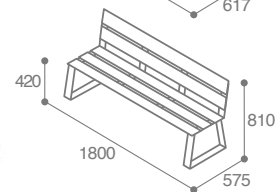
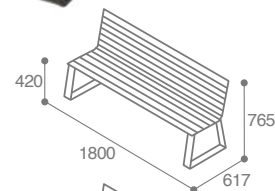

Bois

AVANTAGES

- > Durable, conçu avec un bois français issu de forêts gérées durablement - Certifié FSC
- > Stable et résistant à l'humidité grâce à ses lattes en bois de Classe 4 (sans entretien)
- > Robuste par les matériaux choisis
- > Utilisation du bois pour un aspect naturel sans traitement chimique
- > Ergonomique et confortable avec ses inclinaisons et sa largeur d'assise

COMPOSITION

- > Acier traité anticorrosion et poudré anti-UV
- > Bois (essence robinier)

FIXATION

- > A cheviller en 4 points d'ancrage (Kit de fixation page 60)

	ANTHRACITE MAT RAL 7016					
	BANC 3 PLACES	BOIS RELIÉ 3 PLACES	BANQUETTE 3 PLACES	BANC 1 PLACE	BANC 1 PLACE + ACCOUDOIRS	BANC 1 PLACE + ACCOUDOIRS EHPAD
BOIS ESSENCE ROBINIER	32108	32139	32148	32149	32159	32178

ASSISES Havane



Plastique 100% recyclé

AVANTAGES

- > Robustesse : qualité premium - très bonne résistance aux UV
- > Design harmonieux, s'adapte à tous les environnements
- > Approvisionnement en circuits courts : moins d'énergie fossiles
- > Durabilité : résiste à l'humidité, à la corrosion, à la rouille ainsi qu'aux intempéries et aux variations climatiques
- > Entretien facile : surface lisse - lavable, sans traitement ni entretien

COMPOSITION

- > Acier traité anticorrosion et poudré anti-UV
- > Plastique 100% recyclé

FIXATION

- > A cheviller en 4 points d'ancrage (Kit de fixation page 60)

NOUVEAUTÉ



Réf. 32493



Réf. 32494



Réf. 32495



Réf. 32496

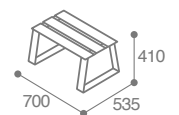
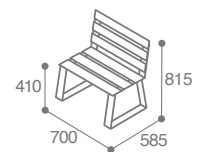
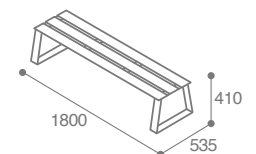
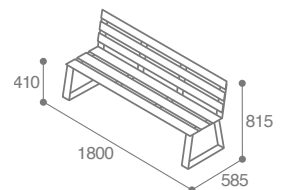

	ANTHRACITE MAT RAL 7016			
	BANC 3 PLACES	BANQUETTE 3 PLACES	BANC 1 PLACE	BANQUETTE 1 PLACE
PLASTIQUE 100% RECYCLE	32493	32494	32495	32496

Idéal en association
avec la méridienne
MARDID
page 39



ASSISES Havane

Repos et agrément

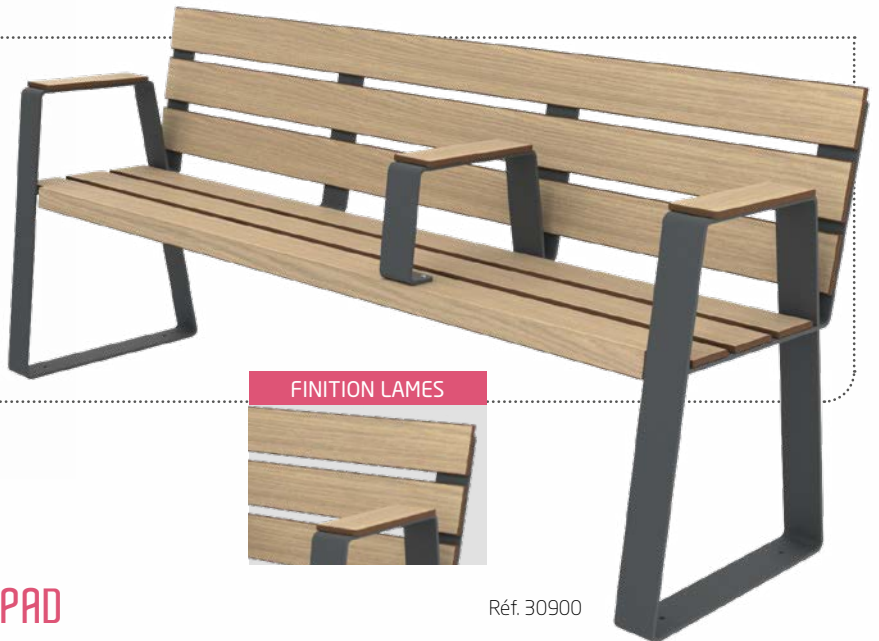
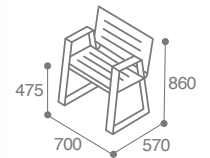
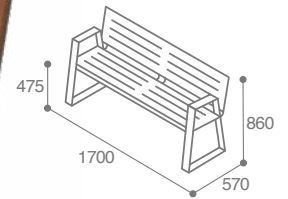

Réf. 30900



Réf. 30942

Compact HPL finition lames ou finition ajouré Spécial EHPAD

AVANTAGES

- > Accessibilité et inclusivité : hauteur et inclinaison adaptées aux personnes à mobilité réduite
- > Solidité et sécurité grâce aux renforts centraux métalliques entre l'assise et le dossier
- > Aménagement complet : addition d'un siège 1 place et 3 places pour créer un ensemble complet
- > Haute qualité et résistance face aux intempéries
- > Facilité d'entretien

COMPOSITION

- > Acier traité anticorrosion et poudré anti-UV
- > Compact HPL finition ajouré ou lames

FIXATION

- > A cheiller en 4 points d'ancrage (Kit de fixation page 60)

ACCESSOIRES	REPOSE CANNE
 CHÊNE CLAIR	30950
 PIN TYROL	30951
 TECK	30952

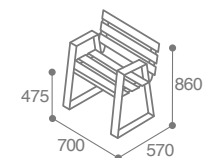
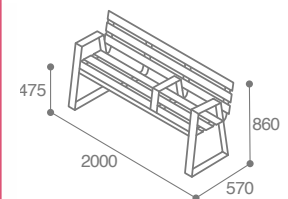

	ANTHRACITE MAT RAL 7016					
	BANC 3 PLACES AVEC 3 ACCOUDOIRS		BANC 3 PLACES AVEC 2 ACCOUDOIRS		BANC 1 PLACE AVEC 2 ACCOUDOIRS	
	COMPACT AJOURÉ	COMPACT LAMES	COMPACT AJOURÉ	COMPACT LAMES	COMPACT AJOURÉ	COMPACT LAMES
 CHÊNE CLAIR	30840	30900	30860	30920	30880	30940
 PIN TYROL	30841	30901	30861	30921	30881	30941
 TECK	30842	30902	30862	30922	30882	30942

ASSISES Havane



Compact HPL lames

AVANTAGES

- > Facilité d'entretien
- > Haute qualité et résistance face aux intempéries

COMPOSITION

- > Acier traité anticorrosion et poudré anti-UV
- > Compact HPL lames

FIXATION

- > À cheviller en 4 points d'ancrage (Kit de fixation page 60)



Réf. 30570



Réf. 30590



Réf. 30610



Réf. 30630

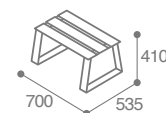
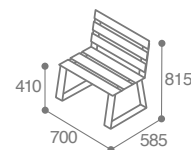
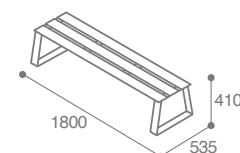
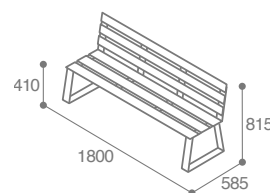

	ANTHRACITE MAT RAL 7016			
	BANC 3 PLACES	BANQUETTE 3 PLACES	BANC 1 PLACE	BANQUETTE 1 PLACE
CHÊNE CLAIR	30570	30590	30610	30630
PIN TYROL	30571	30591	30611	30631
TECK	30572	30592	30612	30632

Idéal avec les appuis-vélos CYCLEA page 119.



ASSISES Havane

Repos et agrément



Réf. 30642



Réf. 30662



Réf. 30682



Réf. 30702

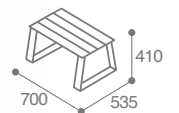
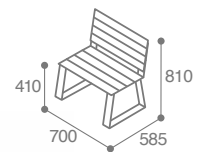
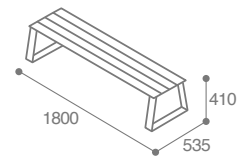
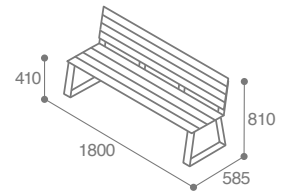

PERSONNALISATION SUR DEVIS

- > Coloris > Accoudoirs
- > Dimensions



Compact HPL effet lames

AVANTAGES

- > Design esthétique
- > Robuste, adapté pour un usage intensif
- > Fiable, résiste à l'humidité, aux UV limitant l'usure rapide

COMPOSITION

- > Acier traité anticorrosion et poudré anti-UV
- > Compact HPL finition effet lames

FIXATION

- > À cheviller en 4 points d'ancrage (Kit de fixation page 60)

	ANTHRACITE MAT RAL 7016			
	BANC 3 PLACES	BANQUETTE 3 PLACES	BANC 1 PLACE	BANQUETTE 1 PLACE
CHÊNE CLAIR	30640	30660	30680	30700
PIN TYROL	30641	30661	30681	30701
TECK	30642	30662	30682	30702



Idéal avec les Jardinières FLORIM pages 109.

ASSISES Havane



Compact HPL effet lames et métal ajouré

AVANTAGES

- > Design innovant et esthétique grâce à son mélange des matières
- > Entretien facile
- > Haute qualité et résistance face aux intempéries

COMPOSITION

- > Acier traité anticorrosion et poudré anti-UV finition ajourée
- > Compact HPL finition effet lames

FIXATION

- > À cheviller en 4 points d'ancrage (Kit de fixation page 60)



Réf. 30721



Réf. 30661



Réf. 30741



Réf. 30701

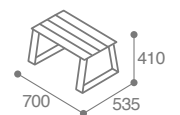
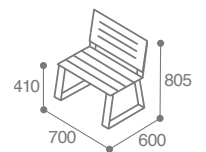
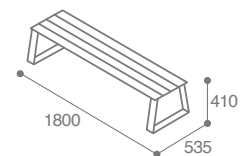
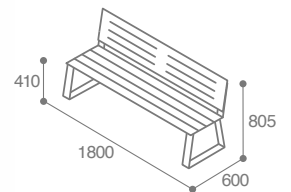

	ANTHRACITE MAT RAL 7016			
	BANC 3 PLACES	BANQUETTE 3 PLACES	BANC 1 PLACE	BANQUETTE 1 PLACE
CHÊNE CLAIR	30720	30660	30740	30700
PIN TYROL	30721	30661	30741	30701
TECK	30722	30662	30742	30702

Idéal avec la corbeille VILEO page 77.



ASSISES Havane



Réf. 30760

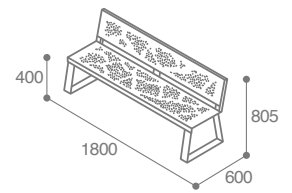

Réf. 30770

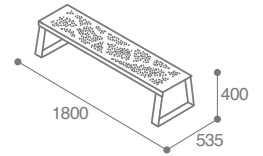

Réf. 30780

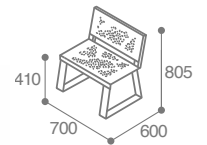

Réf. 30790

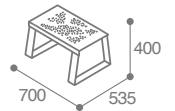

Métal graphique

AVANTAGES

- > Style épuré qui s'accorde parfaitement aux espaces publics
- > Utilisation de matériaux recyclables
- > Haute qualité et résistance face aux intempéries
- > Entretien facile

COMPOSITION

- > Acier traité anticorrosion et poudré anti-UV
- > Finition découpe laser

FIXATION

- > À cheviller en 4 points d'ancrage (Kit de fixation page 60)

	ANTHRACITE MAT RAL 7016			
	BANC 3 PLACES	BANQUETTE 3 PLACES	BANC 1 PLACE	BANQUETTE 1 PLACE
ANTHRACITE MAT RAL 7016	30760	30770	30780	30790
GRIS ALU RAL 9006	30761	30771	30781	30791

Métal ajouré

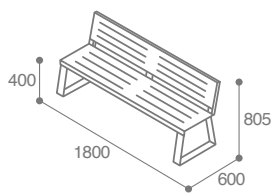

Réf. 30821



Réf. 30801

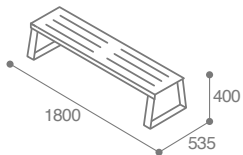

Réf. 30811

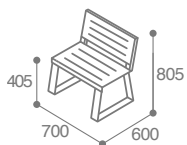

Réf. 30831

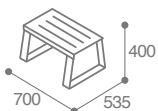

	BANC 3 PLACES	BANQUETTE 3 PLACES	BANC 1 PLACE	BANQUETTE 1 PLACE
ANTHRACITE MAT RAL 7016	30800	30810	30820	30830
GRIS ALU RAL 9006	30801	30811	30821	30831

ASSISES *New York*



Compact HPL lames

AVANTAGES

- > Design unique avec son pied en acier roulé
- > Haute qualité grâce aux matériaux utilisés et aux renforts

COMPOSITION

- > Acier traité anticorrosion et poudré anti-UV
- > Compact HPL finition plein + lames

FIXATION

- > À cheviller en 4 points d'ancrage (Kit de fixation page 60)



Banc réf. 30001



Réf. 30021

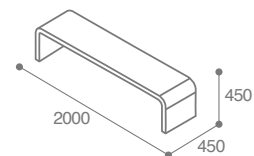
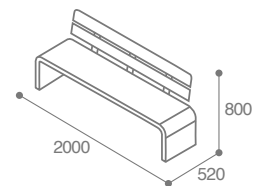

Réf. 30041

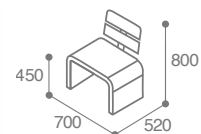

Réf. 30061

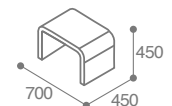

	ANTHRACITE MAT RAL 7016			
	BANC 3 PLACES	BANQUETTE 3 PLACES	BANC 1 PLACE	BANQUETTE 1 PLACE
CHÊNE CLAIR	30000	30020	30040	30060
PIN TYROL	30001	30021	30041	30061
TECK	30002	30022	30042	30062



Idéal avec les tables
NEW YORK page 47.

ASSISES New York

Repos et agrément



Réf. 30080



Réf. 30100



Réf. 30120



Réf. 30140

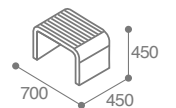
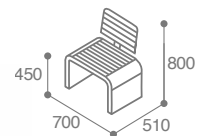
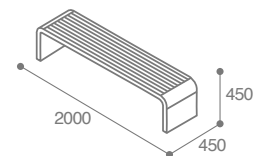
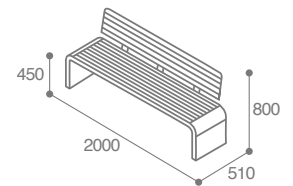

Compact HPL effet lames

AVANTAGES

- > Esthétique avec son aspect contemporain et épuré
- > Haute qualité grâce aux matériaux utilisés et aux renforts

COMPOSITION

- > Acier traité anticorrosion et poudré anti-UV
- > Compact HPL finition effet lames

FIXATION

- > À V cheviller en 4 points d'ancrage (Kit de fixation page 60)

	ANTHRACITE MAT RAL 7016			
	BANC 3 PLACES	BANQUETTE 3 PLACES	BANC 1 PLACE	BANQUETTE 1 PLACE
CHÊNE CLAIR	30080	30100	30120	30140
PIN TYROL	30081	30101	30121	30141
TECK	30082	30102	30122	30142



ASSISES New York

Repos et agrément



Compact HPL ajouré

AVANTAGES

- > Design unique avec son pied en acier roulé
- > Haute qualité grâce aux matériaux utilisés et aux renforts

COMPOSITION

- > Acier traité anticorrosion et poudré anti-UV
- > Compact HPL finition ajouré

FIXATION

- > À cheiller en 4 points d'ancrage (Kit de fixation page 60)

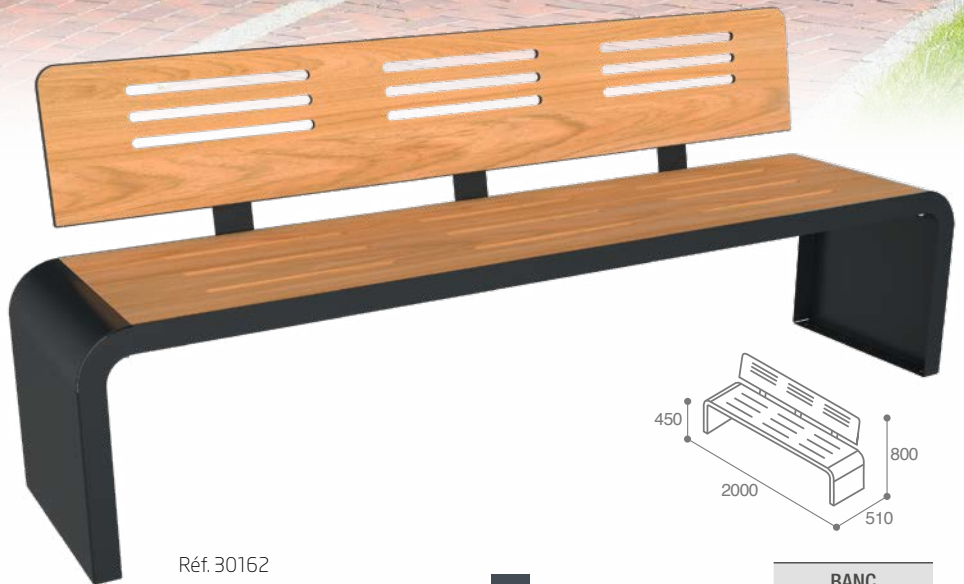

Réf. 30162

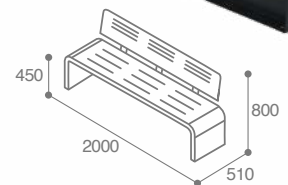

ANTHRACITE MAT RAL 7016	BANC 3 PLACES
CHÊNE CLAIR	30160
PIN TYROL	30161
TECK	30162



Métal ajouré

AVANTAGES

- > Durabilité environnementale vis-à-vis des matériaux recyclables
- > Design innovant avec ses pieds en acier roulé et esthétique par sa finition ajourée
- > Confort par son dossier intégré
- > Grande capacité d'accueil grâce à sa longueur de 2 mètres
- > Robuste grâce aux différents renforts

COMPOSITION

- > Acier finition ajouré traité anticorrosion Poudré anti-UV

FIXATION

- > À cheiller en 4 points d'ancrage (Kit de fixation page 60)

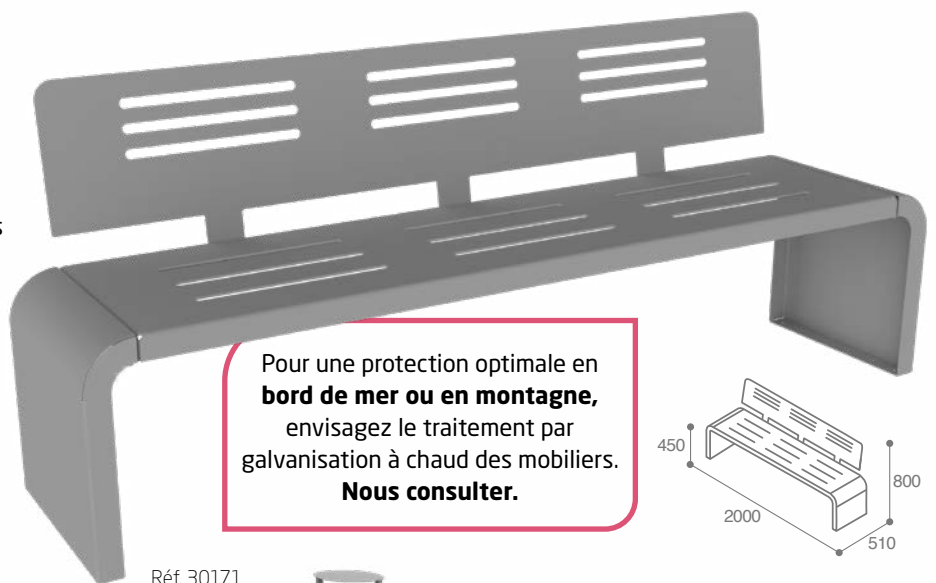

Réf. 30171

Pour une protection optimale en **bord de mer ou en montagne**, envisagez le traitement par galvanisation à chaud des mobiliers. **Nous consulter.**

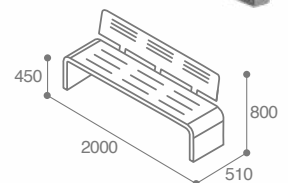

Idéal avec la corbeille OVALON page 75.



ANTHRACITE MAT RAL 7016	BANC 3 PLACES
GRIS ALU RAL 9006	30170
	30171



Compact HPL lames

AVANTAGES

- > Design sobre avec ses pieds fins
- > Haute qualité grâce aux matériaux utilisés

COMPOSITION

- > Acier traité anticorrosion et poudré anti-UV
- > Compact HPL finition lames

FIXATION

- > À cheiller en 4 points d'ancrage (Kit de fixation page 60)



Réf. 30180



Réf. 30200



Réf. 30240



Réf. 30220

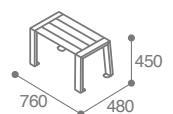
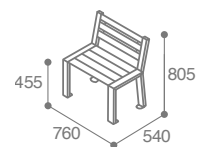
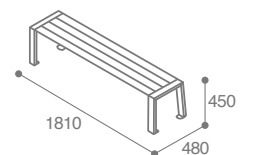
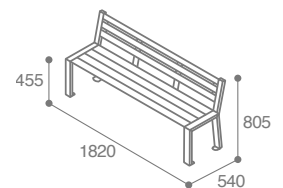

	ANTHRACITE MAT RAL 7016			
	BANC 3 PLACES	BANQUETTE 3 PLACES	BANC 1 PLACE	BANQUETTE 1 PLACE
CHÊNE CLAIR	30180	30200	30220	30240
PIN TYROL	30181	30201	30221	30241
TECK	30182	30202	30222	30242

ASSISES Berlin

Repos et agrément



Compact HPL plein

AVANTAGES

- > Design intemporel
- > Entretien facile au moyen d'un simple chiffon humide

COMPOSITION

- > Acier traité anticorrosion et poudré anti-UV
- > Compact HPL finition plein

FIXATION

- > À cheviller en 4 points d'ancrage (Kit de fixation page 60)



Réf. 30261

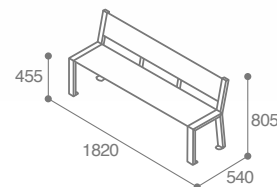

Réf. 30281

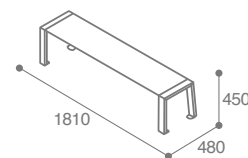

Réf. 30301

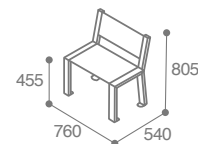

Réf. 30321

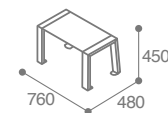

	ANTHRACITE MAT RAL 7016			
	BANC 3 PLACES	BANQUETTE 3 PLACES	BANC 1 PLACE	BANQUETTE 1 PLACE
CHÊNE CLAIR	30260	30280	30300	30320
PIN TYROL	30261	30281	30301	30321
TECK	30262	30282	30302	30322

Idéal en association avec le cendrier LOTAN page 80.



ASSISES Berlin



AUTRE DÉCOUPE
LASER SUR-MESURE
À LA DEMANDE

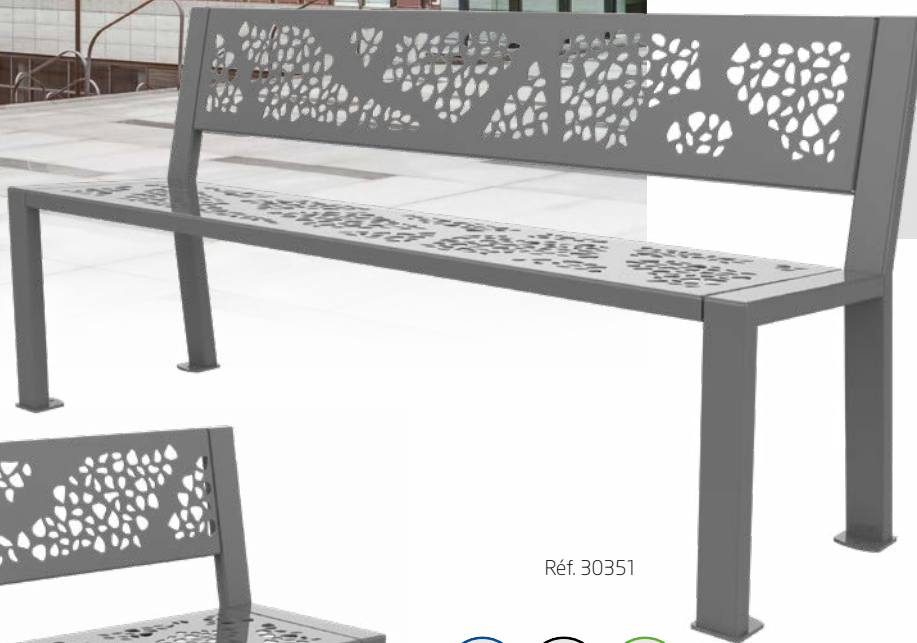

Réf. 30351

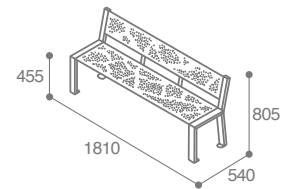

Réf. 30361



Métal graphique

	BANC 3 PLACES	BANC 1 PLACE
ANTHRACITE MAT RAL 7016	30350	30360
GRIS ALU RAL 9006	30351	30361

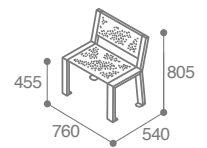

**PERSONNALISATION
SUR DEVIS AVEC UN LARGE
CHOIX DE COLORIS RAL**



Réf. 30340



Métal tubulaire

AVANTAGES

- > Ligne épurée
- > Mobilier évolutif avec la fabrication sur mesure
- > Entretien facile au moyen d'un simple chiffon humide

COMPOSITION

- > Acier traité anticorrosion et poudré anti-UV

FIXATION

- > À cheviller en 4 points d'ancrage
(Kit de fixation page 60)

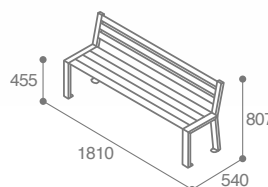

	BANC 3 PLACES
ANTHRACITE MAT RAL 7016	30340
GRIS ALU RAL 9006	30341

ASSISES Sydney



Compact HPL lames

AVANTAGES

- > Ergonomique et confortable grâce aux accoudoirs intégrés
- > Installation facilitée
- > Haute qualité et résistance face aux intempéries

COMPOSITION

- > Acier traité anticorrosion et poudré anti-UV
- > Compact HPL finition lames

FIXATION

- > À cheiller en 4 points d'ancrage (Kit de fixation page 60)



Réf. 30371



Réf. 30391

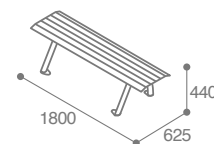
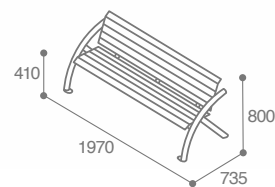

Réf. 30411

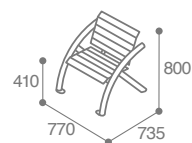

Réf. 30431

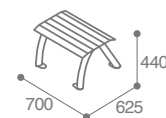

		ANTHRACITE MAT RAL 7016			
		BANC 3 PLACES	BANQUETTE 3 PLACES	BANC 1 PLACE	BANQUETTE 1 PLACE
CHÊNE CLAIR		30370	30390	30410	30430
PIN TYROL		30371	30391	30411	30431
TECK		30372	30392	30412	30432



Idéal avec la poubelle URBEO page 67.

ASSISES Sydney

Repos et agrément

PERSONNALISATION
Coloris sur devis



Réf. 30452

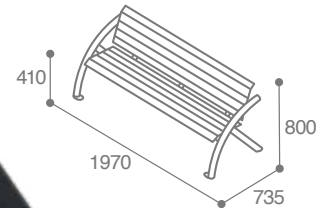

Réf. 30472

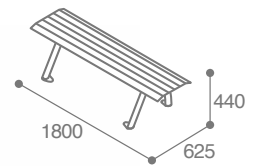

Compact HPL effet lames

AVANTAGES

- > Confort optimal grâce aux accoudoirs intégrés
- > Installation facilitée
- > Haute qualité et résistance face aux intempéries

COMPOSITION

- > Acier traité anticorrosion et poudré anti-UV
- > Compact HPL finition effet lames

FIXATION

- > À cheviller en 4 points d'ancrage (Kit de fixation page 60)



Réf. 30512

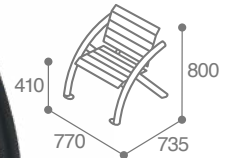

Réf. 30492

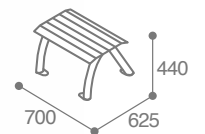

		ANTHRACITE MAT RAL 7016			
		BANC 3 PLACES	BANQUETTE 3 PLACES	BANC 1 PLACE	BANQUETTE 1 PLACE
	CHÈNE CLAIR	30450	30470	30490	30510
	PIN TYROL	30451	30471	30491	30511
	TECK	30452	30472	30492	30512



Métal tubulaire

AVANTAGES

- > Ergonomique grâce à la forme de l'assise
- > Durabilité environnementale vis-à-vis des matériaux recyclables

COMPOSITION

- > Acier traité anticorrosion et poudré anti-UV
- > Galvanisé à chaud

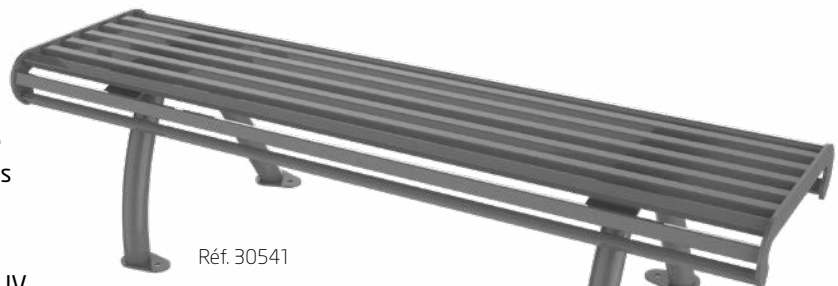

Réf. 30541

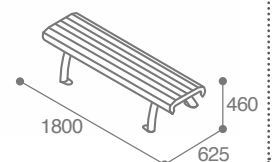

		BANQUETTE PLACES
	ANTHRACITE MAT RAL 7016	30540
	GRIS ALU RAL 9006	30541

FIXATION

- > À cheviller en 4 points d'ancrage (Kit de fixation page 60)

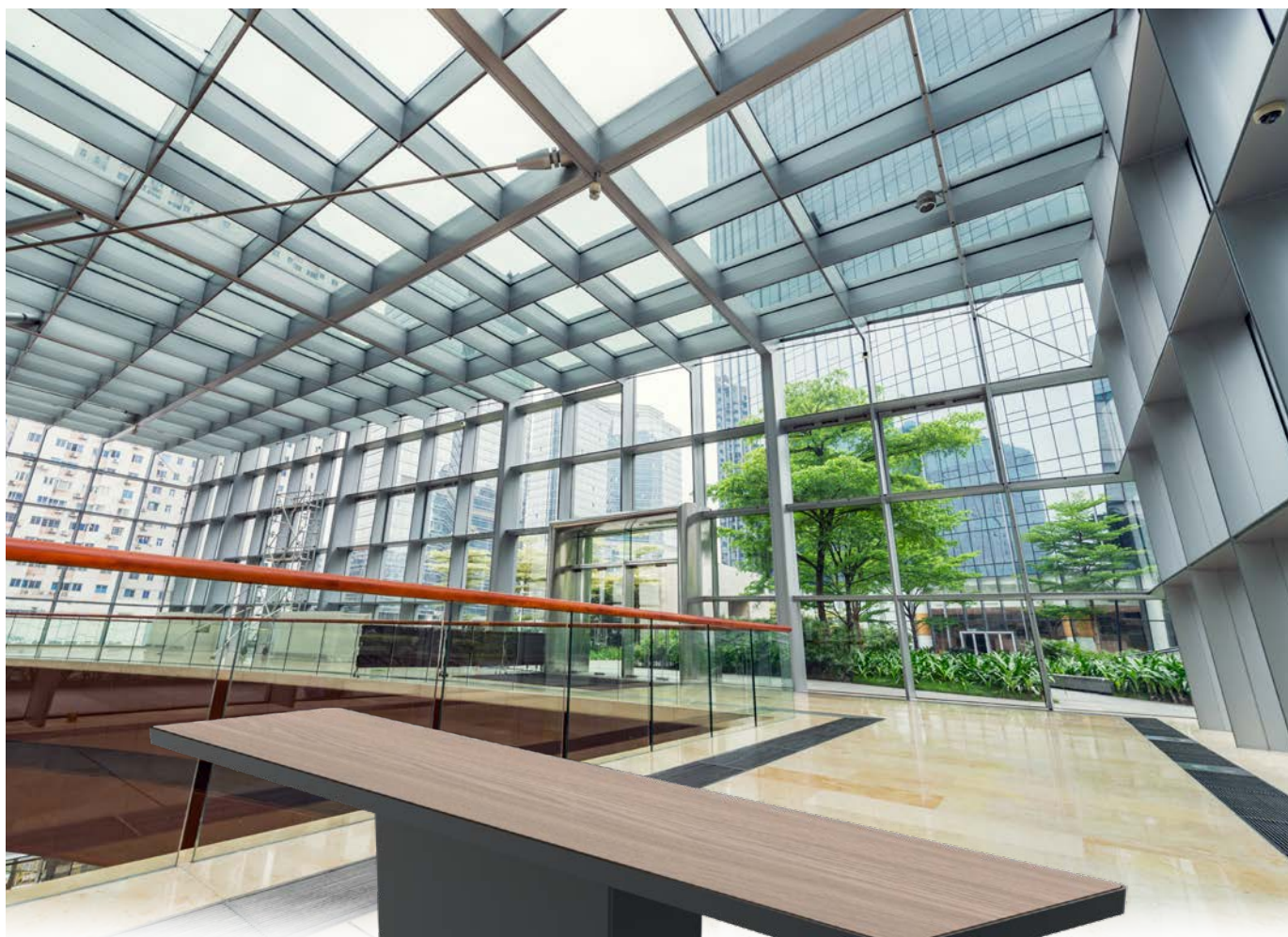

Réf. 30550



Compact HPL plein

AVANTAGES

- > Design innovant par son pied
- > Haute qualité et résistance face aux intempéries
- > Entretien facile au moyen d'un chiffon et d'une eau savonneuse

COMPOSITION

- > Acier traité anticorrosion et poudré anti-UV
- > Compact HPL finition plein

FIXATION

- > À cheviller en 4 points d'ancrage (Kit de fixation page 60)

ANTHRACITE MAT RAL 7016	BANC 3 PLACES
CHÊNE CLAIR	30550
PIN TYROL	30551
TECK	30552



Réf. 30552

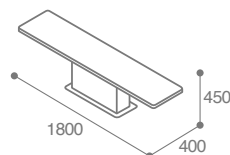

Idéal avec les cendriers LOTAN page 80.



Bois

AVANTAGES

- > Durable, conçu avec un bois français issu de forêts gérées durablement - Certifié FSC
- > Stable et résistant à l'humidité grâce à ses lattes en bois de Classe 4 (sans entretien)
- > Robuste par les matériaux choisis
- > Utilisation du bois pour un aspect naturel sans traitement chimique

COMPOSITION

- > Fonte et acier traité anticorrosion et poudré anti-UV
- > Bois (essence robinier) finition lames

FIXATION

- > À cheiller en 4 points d'ancrage (Kit de fixation page 60)

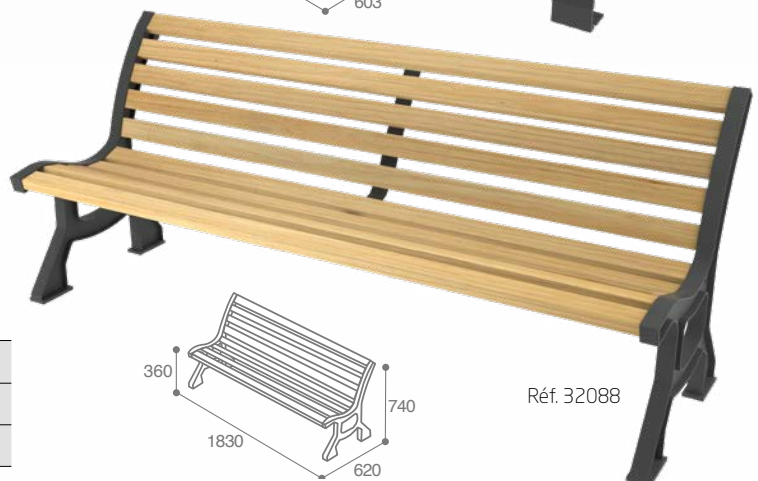

■ ANTHRACITE MAT RAL 7016	BANC 3 PLACES
■ BOIS - ESSENCE ROBINIER	32087
■ BOIS RELIÉ - ESSENCE ROBINIER	32088

ASSISES Prague



Compact HPL lames

AVANTAGES

- > Ergonomique et confortable grâce aux accoudoirs intégrés
- > Haute qualité et résistance face aux intempéries

COMPOSITION

- > Fonte eta crier traité anticorrosion et poudré anti-UV
- > Compact HPL finition lames

FIXATION

- > À chevilla en 4 points d'ancrage (Kit de fixation page 60)



Réf. 31000



Réf. 31020

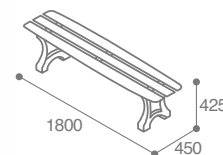
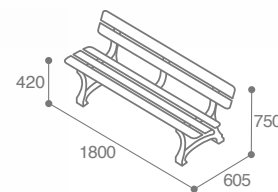

Réf. 31040

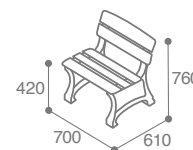

Réf. 31060

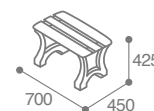

	ANTHRACITE MAT RAL 7016			
	BANC 3 PLACES	BANQUETTE 3 PLACES	BANC 1 PLACE	BANQUETTE 1 PLACE
CHÊNE CLAIR	31000	31020	31040	31060
PIN TYROL	31001	31021	31041	31061
TECK	31002	31022	31042	31062

Idéal proche des bornes anti-bélier BORNÉO page 98.



ASSISES Prague

Repos et agrément

PERSONNALISATION
Coloris sur devis



Réf. 31080

Réf. 31090



Métal ajouré

AVANTAGES

- > Originalité et robustesse grâce à la fabrication tout métal
- > Utilisation de matériaux recyclables
- > Haute qualité et résistance face aux intempéries

COMPOSITION

- > Fonte et acier traité anticorrosion et poudré anti-UV

FIXATION

- > À chevillaer en 4 points d'ancrage (Kit de fixation page 60)



Réf. 31100

Réf. 31110

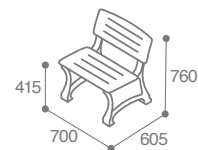
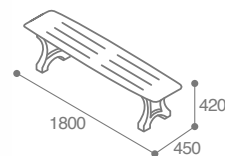
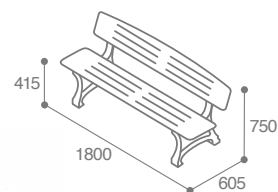

	FONTE			
	BANC 3 PLACES	BANQUETTE 3 PLACES	BANC 1 PLACE	BANQUETTE 1 PLACE
ANTHRACITE MAT RAL 7016	31080	31090	31100	31110
GRIS ALU RAL 9006	31081	31091	31101	31111

Idéal avec
les Corbeilles
CERKY
page 64.



ASSISES **Cancale**



Compact HPL effet lames

AVANTAGES

- > Design intemporel avec ses pieds carrés
- > Entretien facile
- > Haute qualité et résistance face aux intempéries

COMPOSITION

- > Acier traité anticorrosion et poudré anti-UV
- > Compact HPL finition assise plein avec effet lames

FIXATION

- > À cheviller entre 2 et 4 points d'ancrage (Kit de fixation page 60)



Réf. 31221



Réf. 31241



Réf. 31281



Réf. 31261

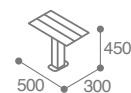
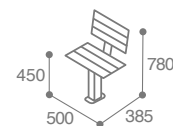
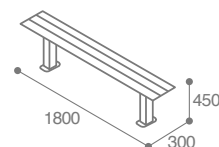
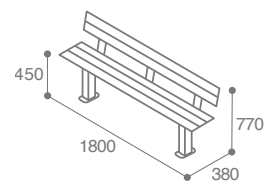

		■ ANTHRACITE MAT RAL 7016			
		BANC 3 PLACES	BANQUETTE 3 PLACES	BANC 1 PLACE	BANQUETTE 1 PLACE
■	CHÊNE CLAIR	31220	31240	31260	31280
■	PIN TYROL	31221	31241	31261	31281
■	TECK	31222	31242	31262	31282

Idéal avec les cendriers MERLIN page 82.



PERSONNALISATION
Coloris sur devis



Compact HPL effet lames

AVANTAGES

- > Design ergonomique pour un maintien adapté et confortable
- > Conception peu encombrante, parfaite pour les espaces détente
- > Moderne : offre une alternative aux bancs traditionnels

COMPOSITION

- > Acier traité anticorrosion et poudré anti-UV
- > Compact HPL finition effet lames

FIXATION

- > À cheiller en 4 points d'ancrage (Kit de fixation page 60)

ANTHRACITE MAT RAL 7016	ASSIS DEBOUT 2 PLACES
CHÊNE CLAIR	31300
PIN TYROL	31301
TECK	31302

Réf. 31300

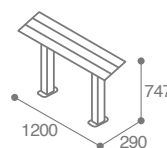

Idéal avec les appuis-vélos PARKEA page 121.

ASSISES Nairobi



Compact HPL effet lames

AVANTAGES

- > Design intemporel
- > Entretien facile
- > Haute qualité et résistance grâce aux matériaux utilisés

COMPOSITION

- > Acier traité anticorrosion et poudré anti-UV
- > Compact HPL finition effet lames

FIXATION

- > À cheiller entre 3 et 6 points d'ancrage (Kit de fixation page 60)



Réf. 31341



Réf. 31361



Réf. 31421



Réf. 31381

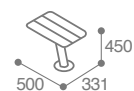
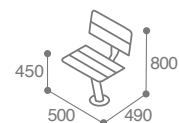
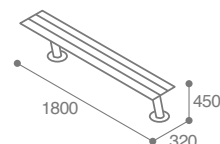
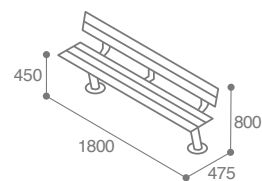

		ANTHRACITE MAT RAL 7016			
		BANC 3 PLACES	BANQUETTE 3 PLACES	BANC 1 PLACE	BANQUETTE 1 PLACE
CHÊNE CLAIR		31340	31360	31380	31420
PIN TYROL		31341	31361	31381	31421
TECK		31342	31362	31382	31422



Idéal avec les barrères CROISY page 88.

PERSONNALISATION
Coloris sur devis



Compact HPL effet lames

AVANTAGES

- > Mobilier ergonomique
- > Nettoyage aisé
- > Haute qualité et résistance grâce aux matériaux utilisés

COMPOSITION

- > Acier traité anticorrosion et poudré anti-UV
- > Compact HPL finition effet lames

FIXATION

- > À cheviller entre 3 et 6 points d'ancrage (Kit de fixation page 60)



Réf. 31441

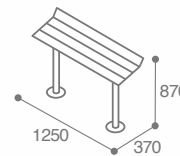

ANTHRACITE MAT RAL 7016	ASSIS DEBOUT 2 PLACES
CHÊNE CLAIR	31440
PIN TYROL	31441
TECK	31442



Idéal avec l'appui-trotinettes TROTIM page 122



Compact HPL lames

AVANTAGES

- > Design contemporain avec ses pieds ronds
- > Entretien facile
- > Haute qualité et résistance face aux intempéries

COMPOSITION

- > Acier traité anticorrosion et poudré anti-UV
- > Compact HPL finition lames

FIXATION

- > À cheviller entre 3 et 6 points d'ancrage (Kit de fixation page 60)



Réf. 31321

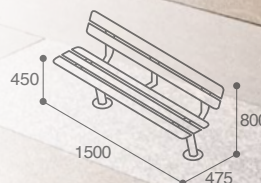

ANTHRACITE MAT RAL 7016	BANC 3 PLACES
CHÊNE CLAIR	31320
PIN TYROL	31321
TECK	31322

ASSISES Venise



Compact HPL lames

AVANTAGES

- > Esthétique avec la structure en tube rond et le piétement croisé des banquettes
- > Position de repos confortable grâce à l'inclinaison de l'assise
- > Solidité assurée par des matériaux de qualité et un dossier renforcé

COMPOSITION

- > Acier traité anticorrosion et poudré anti-UV
- > Compact HPL finition lames

FIXATION

- > À cheiller en 4 points d'ancrage (Kit de fixation page 60)



Réf. 31120

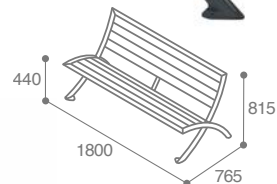

Réf. 31160

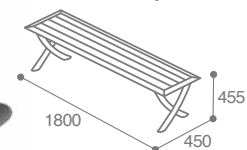

Réf. 31200

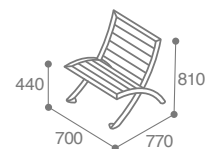

Réf. 31180

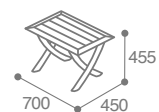

	ANTHRACITE MAT RAL 7016			
	BANC 3 PLACES	BANQUETTE 3 PLACES	BANC 1 PLACE	BANQUETTE 1 PLACE
CHÊNE CLAIR	31120	31160	31180	31200
PIN TYROL	31121	31161	31181	31201
TECK	31122	31162	31182	31202



Compact HPL lames et métal ajouré

AVANTAGES

- > Esthétique unique portée par le choix des matériaux
- > Excellente tenue face aux sollicitations répétées

COMPOSITION

- > Acier traité anticorrosion et poudré anti-UV finition ajourée
- > Compact HPL finition lames

FIXATION

- > À cheiller en 4 points d'ancrage (Kit de fixation page 60)



Réf. 31142

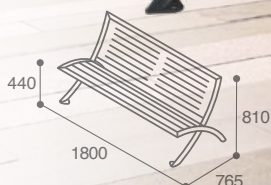

ANTHRACITE MAT RAL 7016	BANC 3 PLACES
CHÊNE CLAIR	31140
PIN TYROL	31141
TECK	31142

NOUVEAUTÉ



Bois

AVANTAGES

- > Durable, conçu avec un bois français issu de forêts gérées durablement - Certifié FSC
- > Stable et résistant à l'humidité grâce à ses lattes en bois de Classe 4 (sans entretien)
- > Robuste par les matériaux choisis
- > Utilisation du bois pour un aspect naturel sans traitement chimique
- > Ergonomique et confortable avec ses inclinaisons et sa largeur d'assise

COMPOSITION

- > Acier traité anticorrosion et poudré anti-UV
- > Bois (essence robinier) finition lames

FIXATION

- > À cheviller en 4 points d'ancrage (Kit de fixation page 60)
- > Possibilité d'en coller deux côtés à côté

ANTHRACITE MAT RAL 7016	MÉRIDIENNE 1 PLACE
BOIS - ESSENCE ROBINIER	32189

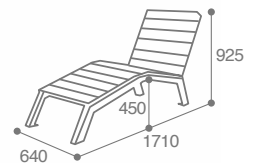
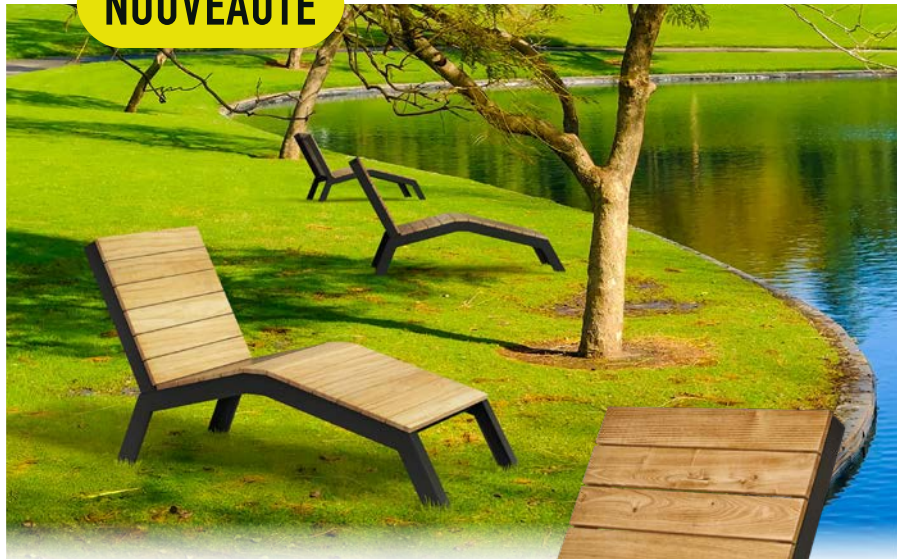

Repos et agrément



Plastique 100% recyclé

AVANTAGES

- > Robustesse : qualité premium - très bonne résistance aux UV
- > Design harmonieux, s'adapte à tous les environnements
- > Durabilité : résiste à l'humidité, à la corrosion, à la rouille ainsi qu'aux intempéries et aux variations climatiques
- > Entretien facile : surface lisse - lavable, sans traitement ni entretien

COMPOSITION

- > Acier traité anticorrosion et poudré anti-UV
- > Plastique 100% recyclé finition lames

FIXATION

- > À cheviller en 4 points d'ancrage (Kit de fixation page 60)

NOUVEAUTÉ

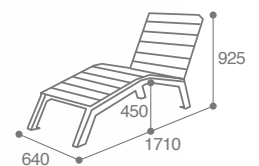

ANTHRACITE MAT RAL 7016	MÉRIDIENNE 1 PLACE
PLASTIQUE 100% RECYCLE	32506

ASSISES Madrid



NOUVEAUTÉ

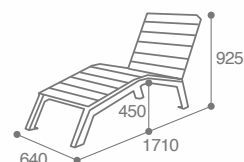

Compact HPL lames

AVANTAGES

- > Durable : matériaux résistants aux UV, aux intempéries et aux variations climatiques
- > Design moderne, s'adapte à tous les environnements
- > Imputrescible : insensible à l'humidité, ne gonfle pas, ne se déforme pas
- > Entretien facile : surface lisse, nettoyage simple - résiste aux graffitis et salissures

COMPOSITION

- > Acier traité anticorrosion et poudré anti-UV
- > Compact HPL finition lames

FIXATION

- > À cheviller en 4 points d'ancrage (Kit de fixation page 60)

ANTHRACITE MAT RAL 7016	MÉRIDIENNE 1 PLACE
CHÊNE CLAIR	31530
PIN TYROL	31531
TECK	31532

Réf. 31531



Idéal avec les corbeilles VILEO page 77.

NOUVEAUTÉ

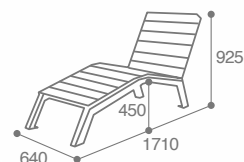

Compact HPL effet lames

AVANTAGES

- > Durable : matériaux résistants aux UV, aux intempéries et aux variations climatiques
- > Design moderne, s'adapte à tous les environnements
- > Imputrescible : insensible à l'humidité, ne gonfle pas, ne se déforme pas
- > Entretien facile : surface lisse, nettoyage simple - résiste aux graffitis et salissures

COMPOSITION

- > Acier traité anticorrosion et poudré anti-UV
- > Compact HPL finition effet lames

FIXATION

- > À cheviller en 4 points d'ancrage (Kit de fixation page 60)

ANTHRACITE MAT RAL 7016	MÉRIDIENNE 1 PLACE
CHÊNE CLAIR	31533
PIN TYROL	31534
TECK	31535

Réf. 31535

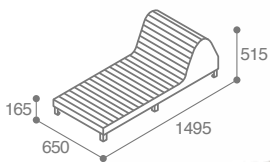

Réf. 31542



Compact HPL effet lames

AVANTAGES

- > Design sobre et élégant adapté aux environnements actuels
- > Double utilisation : appui sur le dossier et semi allongé sur la méridienne
- > Excellente tenue face aux sollicitations répétées

COMPOSITION

- > Acier traité anticorrosion et poudré anti-UV
- > Compact HPL finition effet lames

FIXATION

- > À cheiller entre 3 et 6 points d'ancrage (Kit de fixation page 60)



Idéal avec les jardinière LALI page 111.

ANTHRACITE MAT RAL 7016	MÉRIDIENNE 1 PLACE
CHÊNE CLAIR	31540
PIN TYROL	31542
TECK	31541

ASSISES Madrid

Repos et agrément



Réf. 31460



Compact HPL effet lames

AVANTAGES

- > Invite aux partages et à la convivialité grâce à sa grande capacité d'assise
- > Ergonomique et confortable
- > Favorise la protection des végétaux tel un corset d'arbre
- > Haute qualité et résistance face aux intempéries

COMPOSITION

- > Acier traité anticorrosion et poudré anti-UV
- > Compact HPL finition effet lames

FIXATION

- > À cheviller en 12 points d'ancrage (Kit de fixation page 60)
- > Fixation par scellement : nous consulter



Réf. 31480



PERSONNALISATION SUR DEVIS

- > Coloris sur devis
- > Version carrée
- > Dossier en métal (avec possibilité de découpes laser)

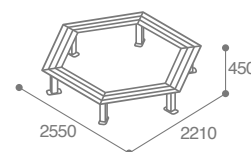
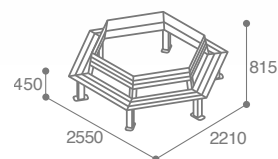

	ANTHRACITE MAT RAL 7016	
	BANC 6 PLACES	BANQUETTE 6 PLACES
CHÊNE CLAIR	31460	31480
PIN TYROL	31461	31482
TECK	31462	31481



NOUVEAUTÉ





Bois

AVANTAGES

- > Durable, conçu avec un bois français issu de forêts gérées durablement - Certifié FSC
- > Stable et résistant à l'humidité grâce à ses lattes en bois de Classe 4 (sans entretien)
- > Capacité d'accueil élevée selon le positionnement (4 places)
- > Utilisation du bois pour un aspect naturel sans traitement chimique

COMPOSITION

- > Acier traité anticorrosion et poudré anti-UV
- > Bois (essence robinier)







FIXATION

- > À cheiller en 6 points d'ancrage (Kit de fixation page 60)

ANTHRACITE MAT RAL 7016	BANQUETTE 3 PLACES
BOIS ESSENCE ROBINIER	32179

Compact HPL effet lames

AVANTAGES

- > Invite aux partages et à la convivialité
- > Modulable à l'infini
- > Haute qualité et résistance face aux intempéries
- > Possibilité d'installation en cercle

COMPOSITION

- > Acier traité anticorrosion et poudré anti-UV
- > Compact HPL finition effet lames



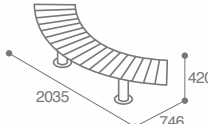



Réf. 31500

FIXATION

- > À cheiller en 6 points d'ancrage (Kit de fixation page 60)

ANTHRACITE MAT RAL 7016	BANQUETTE 3 PLACES
CHÊNE CLAIR	31500
PIN TYROL	31501
TECK	31502

Compact HPL plein

AVANTAGES

- > Installation rapide
- > Sécurité grâce aux angles arrondis
- > Haute qualité et résistance face aux intempéries

COMPOSITION

- > Acier traité anticorrosion et poudré anti-UV
- > Compact HPL finition plein



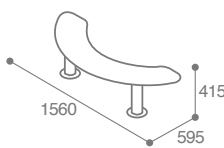

Réf. 31520

FIXATION

- > À cheiller en 6 points d'ancrage (Kit de fixation page 60)

ANTHRACITE MAT RAL 7016	BANQUETTE 3 PLACES
CHÊNE CLAIR	31520
PIN TYROL	31521
TECK	31522

Idéal avec la poubelle CITADY page 68.



ASSISES Ottawa



Béton

AVANTAGES

- > Grande capacité d'accueil : 3 places
- > Bonne résistance au vandalisme
- > Faible entretien : béton facile à nettoyer

COMPOSITION

- > Béton

POIDS

- > 230 KG

FIXATION

- > À fixer en 4 points d'ancrage (Kit de fixation page 60)

	BANC 3 PLACES
BLANC SABLE	31960 NOUVEAUTÉ
GRIS SABLE	31961 NOUVEAUTÉ
GRAVILLONS LAVES	31605



Réf. 31961

Réf. 31605



Réf. 31960

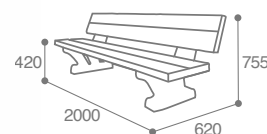

ASSISES Cubin



Béton

AVANTAGES

- > Esthétique sobre et contemporaine (cube minimaliste)
- > Bonne résistance au vandalisme
- > Faible entretien : béton facile à nettoyer

COMPOSITION

- > Béton

POIDS

- > 206 KG

FIXATION

- > À poser ou à coller

	BANQUETTE 1 PLACE
BLANC SABLE	31850
GRIS SABLE	31851



Réf. 31850



Réf. 31851

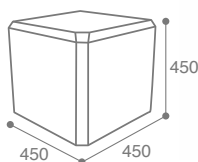

NOUVEAUTÉ

NOUVEAUTÉ

Repos et agrément

- > Design moderne avec sa forme courbée
- > Optimisation de l'espace : ses courbes s'adaptent aux configurations atypiques (places rondes, zones piétonnes, espaces verts sinueux)
- > Convivialité et sociabilisation favorisé grâce à son assise en cercle ou en arc de cercle

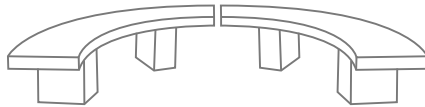

Réf. 31860

NOUVEAUTÉ



Réf. 31602

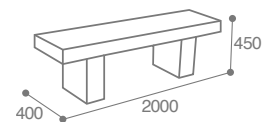
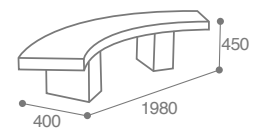

- > Assise Béton peint aspect bois

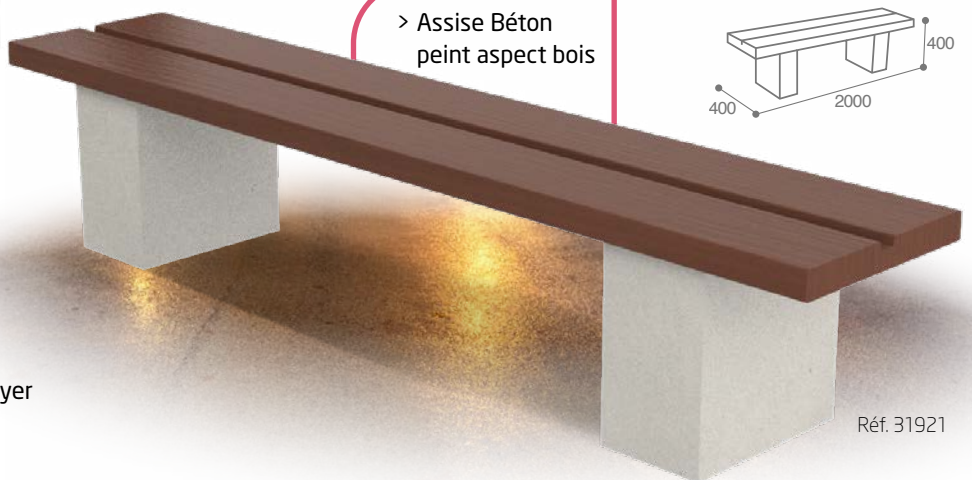

Réf. 31921

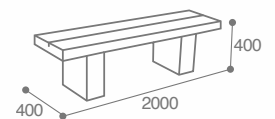

Béton

AVANTAGES

- > Grande capacité d'accueil : 3 places
- > Faible entretien : béton facile à nettoyer
- > Bonne résistance au vandalisme

COMPOSITION

- > Béton

POIDS

- > Banquette courbe : 290 KG
- > Banquette droite : 275 KG
- > Banquette aspect bois : 210 KG

FIXATION

- > À fixer en 2 points d'ancrage (Kit de fixation page 60)

	BANQUETTE 3 PLACES		
	BANQUETTE COURBE	BANQUETTE DROITE	BANQUETTE ASPECT BOIS
BLANC SABLE	31860	31602	31921
GRIS SABLE	31861	31920	31922
GRAVILLONS	-	-	31604

ASSISES York

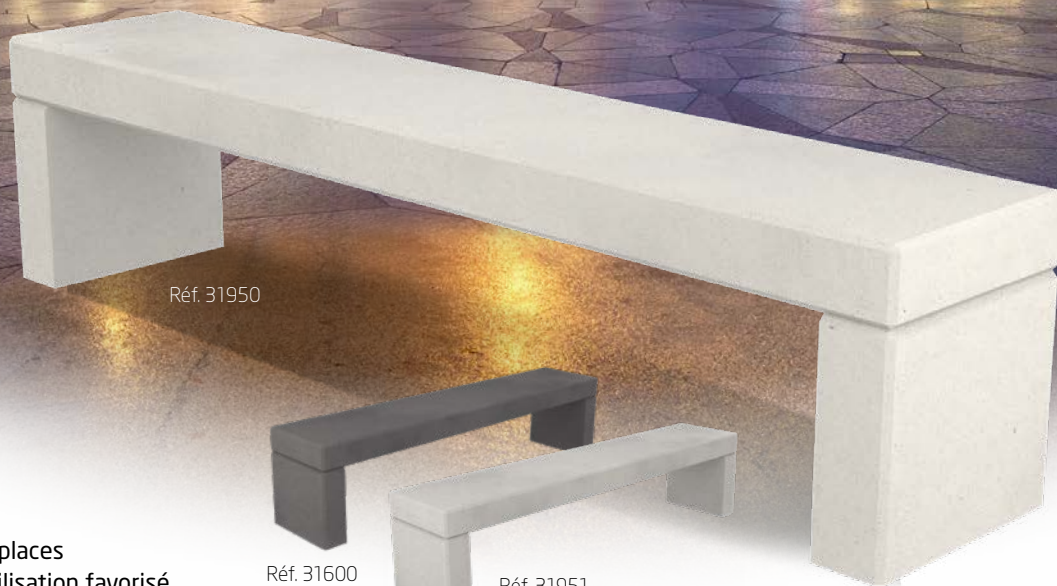

Réf. 31950



Béton

AVANTAGES

- > Design moderne
- > Capacité d'accueil : 3 places
- > Convivialité et sociabilisation favorisé
- > Faible entretien : béton facile à nettoyer

COMPOSITION POIDS

- > Béton > 260 KG

FIXATION

- > À fixer en 2 points d'ancrage (Kit de fixation page 60)

Réf. 31600

Réf. 31951

BANQUETTE 3 PLACES	
BLANC SABLE	31950 NOUVEAUTÉ
GRIS SABLE	31951 NOUVEAUTÉ
GRIS BASATE	31600

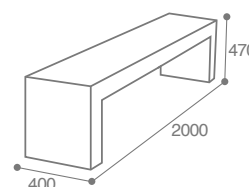

Réf. 31601

ASSISES Trassy



Béton

AVANTAGES

- > Design moderne avec sa forme courbée
- > Optimisation de l'espace : ses courbes s'adaptent aux configurations atypiques (places rondes, zones piétonnes, espaces verts sinueux)
- > Capacité d'accueil : 3 places
- > Convivialité et sociabilisation favorisée grâce à son assise en cercle ou en arc de cercle
- > Faible entretien : béton facile à nettoyer

COMPOSITION POIDS FIXATION

- > Béton > 555 KG > À coller



Réf. 31940

BANQUETTE 3 PLACES	
BLANC SABLE	31601
GRIS SABLE	31940 NOUVEAUTÉ

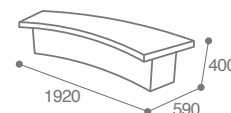

Idéal en association avec la jardinière MANU page 116.



Réf. 31971

NOUVEAUTÉ



Idéal en association avec les assises ROURA page 10.



Réf. 31974



Réf. 31976



Métal / Compact HPL lames

AVANTAGES

- > Robuste et stable grâce à sa structure en acier
- > Durable : matériaux résistants aux UV, aux chocs et aux rayures
- > Capacité : accueille confortablement 6 personnes
- > Imputrescible : insensible à l'humidité, ne gonfle pas, ne se déforme pas
- > Assises désolidarisées : libre de mouvement, meilleure accessibilité, confort accru
- > Design moderne qui s'intègre aussi bien en extérieur qu'en intérieur collectif
- > Entretien réduit : nettoyage facile, pas de traitement particulier

COMPOSITION

- > Acier anticorrosion et poudré anti-UV
- > Compact HPL

FIXATION

- > Table + assises à cheiller en 12 points d'ancrage (Kit de fixation page 60)

	TABLE + ASSISES - 6 PLACES		
	GRIS 7016	GRIS 9006	Noir 9005
CHÊNE CLAIR	31971	31974	31977
PIN TYROL	31970	31973	31976
TECK	31972	31975	31978

TABLE BASSE Macis

Repos et agrément

NOUVEAUTÉ



Réf. 32168

Idéal en association avec
la méridienne MADRID page 39.

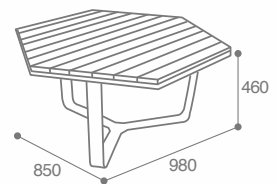

Métal / Bois

AVANTAGES

- > Durable, conçu avec un bois français issu de forêts gérées durablement - Certifié FSC
- > Design innovant et esthétique grâce à sa forme hexagonale et à son mélange de matières
- > Stable et résistant à l'humidité grâce à ses lattes en bois de Classe 4 (sans entretien)
- > Robuste par les matériaux choisis
- > Utilisation du bois pour un aspect naturel sans traitement chimique

COMPOSITION

- > Acier traité anticorrosion et poudré anti-UV
- > Bois (essence robinier)

FIXATION

- > À cheviller en 3 points d'ancrage (Kit de fixation page 60)

ANTHRACITE MAT RAL 7016

BOIS – ESSENCE ROBINIER

32168

TABLES ET ASSISES *Selim*

NOUVEAUTÉ



Réf. 32188



Réf. 32187

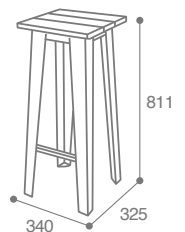
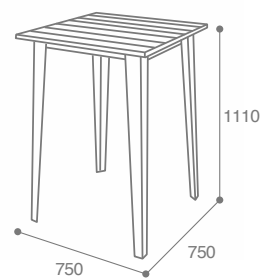

Métal / Bois

AVANTAGES

- > Durable, conçu avec un bois français issu de forêts gérées durablement - Certifié FSC
- > Design dynamique et actif valorisant l'espace public pour des pauses courtes ou des échanges debout ou semi-assis
- > Stable et résistant à l'humidité grâce à ses lattes en bois de Classe 4 (sans entretien)
- > Utilisation du bois pour un aspect naturel sans traitement chimique

COMPOSITION

- > Acier traité anticorrosion et poudré anti-UV
- > Bois (essence robinier)

FIXATION

- > À cheiller en 4 points d'ancrage (Kit de fixation page 60)

	ANTHRACITE MAT RAL 7016	
	TABLE HAUTE	TABOURET HAUT
BOIS – ESSENCE ROBINIER	32187	32188

Repos et agrément

TABLES + ASSISES **Moka**

Repos et agrément



Repose-pieds

Réf. 34000

Réf. 33020

Réf. 33000

Réf. 33040



Métal / Compact HPL Plein

AVANTAGES

- > Facilité d'installation et stabilité grâce à sa structure monobloc
- > Accessibilité et inclusivité : espace prévu pour les fauteuils roulants et poussettes
- > Adapté à une utilisation intensive
- > Produit résistant aux intempéries

COMPOSITION :

- > Acier traité anticorrosion et poudré anti-UV
- > Compact HPL finition plein

FIXATION

- > À cheiller en 4 points d'ancrage (Kit de fixation page 60)

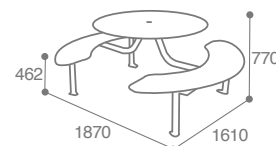
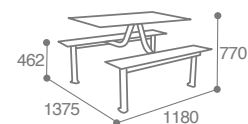
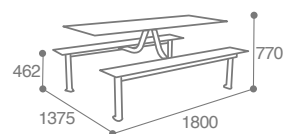
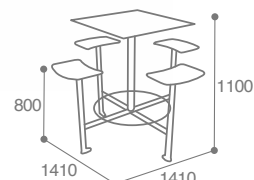

ANTHRACITE MAT RAL 7016

AVEC TROU DE PARASOL Ø50

TABLE + ASSISES INTÉGRÉES	AVEC TROU DE PARASOL Ø50			
	TABLE HAUTE CARRÉE 4 PLACES	TABLE RECTANGLE 4 PLACES	TABLE RECTANGLE 6 PLACES	TABLE RONDE 6 PLACES
CHÊNE CLAIR	34000	33000	33020	33040
PIN TYROL	34001	33001	33021	33041
TECK	34002	33002	33022	33042

Idéal en association avec la corbeille JARDIZ page 72.



TABLE + ASSISES Moka

NOUVEAUTÉ

Repos et agrément



Réf. 32169

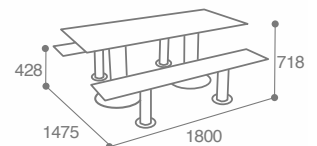

Métal / Bois

AVANTAGES

- > Durable, conçu avec un bois français issu de forêts gérées durablement - Certifié FSC
- > Stable et résistant à l'humidité grâce à ses lattes en bois de Classe 4 (sans entretien)
- > Inclusif grâce à l'accessibilité pour les fauteuils roulants, poussettes...
- > Confortable : espace sous les bancs et large assise

COMPOSITION

- > Acier traité anticorrosion et poudré anti-UV
- > Bois (essence robinier)

FIXATION

- > À cheviller en 18 points d'ancrage (Kit de fixation page 60)

■ ANTHRACITE MAT RAL 7016	TABLE + ASSISES SÉPARÉES 8 PLACES
■ BOIS - ESSENCE ROBINIER	32169



Idéal en association avec la corbeille VILEO page 77.

TABLES ET ASSISES Moka

Repos et agrément



Réf. 33091

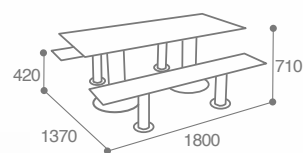

Compact HPL Plein

AVANTAGES

- > Ensemble modulaire (table + bancs détachés)
- > Inclusivité grâce à l'accessibilité pour les fauteuils roulants, poussettes...
- > Durabilité et résistances aux intempéries
- > Adapté à une utilisation intensive
- > Confortable : espace sous les bancs, larges assises

COMPOSITION :

- > Acier traité anticorrosion et poudré anti-UV
- > Compact HPL finition plein

FIXATION

- > À cheviller entre 15 à 18 points d'ancrage (Kit de fixation page 60)



Réf. 33061

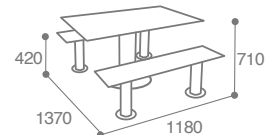

Réf. 33101

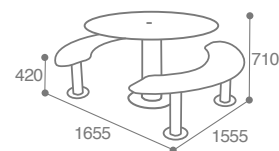

		ANTHRACITE MAT RAL 7016					
		RONDE 6 PLACES	RECTANGLE 8 PLACES		RECTANGLE 4 PLACES		
TABLE + ASSISES SÉPARÉES		PLEIN	AVEC TROU DE PARASOL Ø50	PLEIN	AVEC TROU DE PARASOL Ø50	PLEIN	AVEC TROU DE PARASOL Ø50
CHÊNE CLAIR	33100	33110	33080	33090	33060	33070	
PIN TYROL	33101	33111	33081	33091	33061	33071	
TECK	33102	33112	33082	33092	33062	33072	



Réf. 33200



Réf. 33220



Réf. 33232



Réf. 33235

Obtuteur de trou de parasol
Réf. 34996

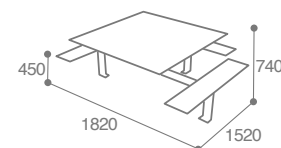
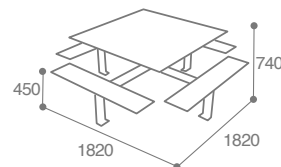
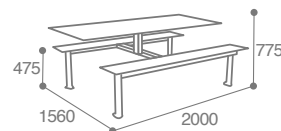
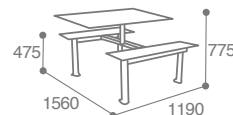

Compact HPL Plein

AVANTAGES

- > Facilité d'installation grâce à sa structure monobloc
- > Inclusivité grâce à l'accessibilité pour les fauteuils roulants, poussettes...
- > Plusieurs formats : rectangle ou carré
- > Matériaux résistants et adaptés à une utilisation intensive

COMPOSITION :

- > Acier traité anticorrosion et poudré anti-UV
- > Compact HPL finition plein

FIXATION

- > À cheviller en 4 points d'ancrage (Kit de fixation page 60)

ANTHRACITE MAT RAL 7016

TABLE + ASSISES INTÉGRÉES	RECTANGLE 4 PLACES		RECTANGLE 8 PLACES		CARRÉE 6 PLACES + 1 PLACE PMR		CARRÉE 8 PLACES	
	PLEIN	AVEC TROU DE PARASOL Ø50	PLEIN	AVEC TROU DE PARASOL Ø50	PLEIN	AVEC TROU DE PARASOL Ø50	PLEIN	AVEC TROU DE PARASOL Ø50
CHÊNE CLAIR	33200	33210	33220	33240	33235	33255	33232	33252
PIN TYROL	33201	33211	33221	33241	33236	33256	33233	33253
TECK	33202	33212	33222	33242	33237	33257	33234	33254

TABLES ET ASSISES Orpin

Repos et agrément



Réf. 330223

Obtuteur de trou de parasol
Réf. 34996



Compact HPL Plein

AVANTAGES

- > Facilité d'installation grâce à son piètement au sol
- > Inclusivité grâce à l'accessibilité pour les fauteuils roulants, poussettes...
- > Confort avec une large assise et trou de parasol inclus (selon modèle)
- > Entretien nécessitant peu d'effort (chiffon + eau)
- > Durabilité et résistance aux intempéries

COMPOSITION :

- > Acier traité anticorrosion et poudré anti-UV
- > Compact HPL finition plein

FIXATION

- > À cheviller en 4 points d'ancrage (Kit de fixation page 60)



Réf. 330226



Réf. 33229

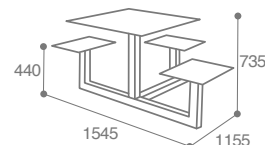
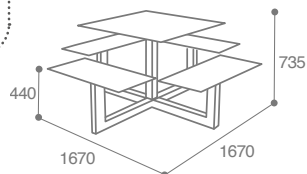
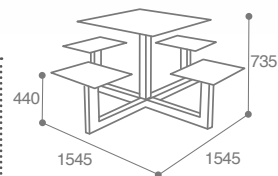

		ANTHRACITE MAT RAL 7016					
		CARRÉE 4 PLACES		CARRÉE 8 PLACES		CARRÉE 3 PLACES + 1 PLACE PMR	
TABLE + ASSISES INTÉGRÉES		PLEIN	AVEC TROU DE PARASOL Ø50	PLEIN	AVEC TROU DE PARASOL Ø50	PLEIN	AVEC TROU DE PARASOL Ø50
	CHÊNE CLAIR	33223	33243	33226	33246	33229	33249
	PIN TYROL	33224	33244	33227	33247	33230	33250
	TECK	33225	33245	33228	33248	33231	33251

TABLES ET ASSISES **Hysope**

Repos et agrément



Réf. 33401

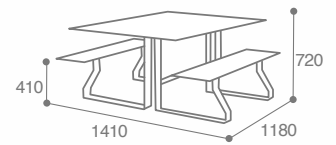

Compact HPL Plein

AVANTAGES

- > Plateau avec trou de parasol
- > Tables qui invitent à la convivialité
- > Matériaux résistants aux intempéries
- > Adapté à une utilisation inte

COMPOSITION :

- > Acier traité anticorrosion et poudré anti-UV
- > Compact HPL finition plein

FIXATION

- > À cheviller en 8 points d'ancrage (Kit de fixation page 60)



Réf. 33420

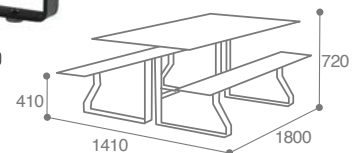

Idéal en association avec l'appui vélo SECUR page 118.

TABLE + ASSISES INTÉGRÉES	ANTHRACITE MAT RAL 7016		
	4 PLACES	8 PLACES	ACCESSOIRE : STRAPONNIN
CHÊNE CLAIR	33400	33420	33440
PIN TYROL	33401	33421	33441
TECK	33402	33422	33442

TABLES Rubus



Réf. 34902



Béton

AVANTAGES

- > Robuste : le béton apporte une solidité exceptionnelle, résistant aux chocs, intempéries et à l'usure du temps
- > Finition gravillons lavés : esthétique naturelle, intégration harmonieuse dans les espaces publics et paysagers
- > Stable : pas de risque de vol ou de déplacement intempestif
- > Bonne résistance au vandalisme
- > Faible entretien : Surface du plateau peint lisse facile à nettoyer

COMPOSITION POIDS

- > Béton > 475 KG

FIXATION

- > À cheiller en 4 points d'ancrage (Kit de fixation page 60)

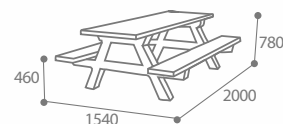

Réf. 34906

	TABLE + ASSISES INTÉGRÉES 6 PLACES
BLANC SABLE	34906 NOUVEAUTÉ
GRIS SABLE	34907 NOUVEAUTÉ
GRAVILLONS LAVÉS PLATEAU + ASSISES ASPECT BOIS	34902



Idéal en association avec la table de jeu PIONY page 134.



Béton

AVANTAGES

- > Robuste : le béton apporte une solidité exceptionnelle, résistant aux chocs, intempéries et à l'usure du temps
- > Finition gravillons lavés : esthétique naturelle, intégration harmonieuse dans les espaces publics et paysagers
- > Stable : pas de risque de vol ou de déplacement intempêtif
- > Bonne résistance au vandalisme
- > Faible entretien : Surface du plateau peint lise facile à nettoyer

COMPOSITION FIXATION

- > Béton
- > À fixer en 4 points d'ancrage (Kit de fixation page 60)

POIDS

- > 460 KG

	TABLE + ASSISES INTÉGRÉES 8 PLACES
BLANC SABLE	34904 NOUVEAUTÉ
GRIS SABLE	34905 NOUVEAUTÉ
GRAVILLONS LAVES PLATEAU + ASSISES GRIS PEINT 7016	34901

Réf. 34904



Réf. 34901

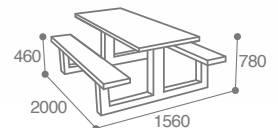

Béton

AVANTAGES

- > Robuste : le béton apporte une solidité exceptionnelle, résistant aux chocs, intempéries et à l'usure du temps
- > Finition gravillons lavés : esthétique naturelle, intégration harmonieuse dans les espaces publics et paysagers
- > Confort PMR : facilite l'inclusion et l'accueil de tous
- > Confort optimal : pour les usagers valides ou en fauteuil roulant
- > Stable : pas de risque de vol ou de déplacement intempêtif
- > Bonne résistance au vandalisme
- > Faible entretien : Surface du plateau peint lisse facile à nettoyer

COMPOSITION POIDS

- > Béton
- > 400 KG

FIXATION

- > À fixer en 2 points d'ancrage (Kit de fixation page 60)

	TABLE + ASSISES INTÉGRÉES 3 PLACES + 2 PLACES PMR
GRAVILLONS LAVES PLATEAU GRIS PEINT 7016	31870



Réf. 31870

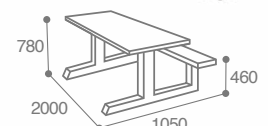

NOUVEAUTÉ



Réf. 34900

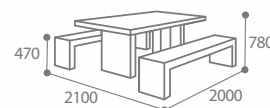

Béton

AVANTAGES

- > Robuste : le béton apporte une solidité exceptionnelle, résistant aux chocs, intempéries et à l'usure du temps
- > Confort PMR : facilite l'inclusion et l'accueil de tous
- > Stable : pas de risque de vol ou de déplacement intempéstif
- > Bonne résistance au vandalisme
- > Entretien simple

COMPOSITION POIDS

- > Béton > 1190 KG

FIXATION

- > À fixer en 8 points d'ancrage (Kit de fixation page 60)



Réf. 34910



Idéal en association avec les assises BACAL page 11.

	TABLE + ASSISES SÉPARÉES 6 PLACES + 2 PLACES PMR
BLANC SABLE	34900
GRIS SABLE	34910 NOUVEAUTÉ

DALLES POUR MOBILIER URBAIN **Betano**



Repos et agrément

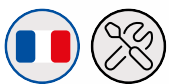

Béton

AVANTAGES

- > Robuste : le béton résiste aux charges lourdes, aux intempéries et au vandalisme
- > Stable : le mobilier repose sur une surface plane, évitant les basculements
- > Sécurité : le mobilier est fixé sur la dalle et offre une meilleure résistance au vandalisme
- > Accessibilité : sa surface plane facilite l'accès pour les usagers PMR ou les poussettes
- > Confort pour les usagers : pas de boue, flaque d'eau ou herbes glissantes
- > Pose et maintenance facilitée : mise en place rapide, nettoyage simplifié par un simple jet d'eau ou balayage

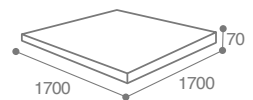
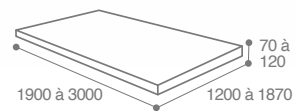

COMPOSITION

> Béton

FIXATION

> À enterrer

FORME	DIMENSIONS (MM)	POIDS (KG)	RÉFÉRENCE
RECTANGLE	L 3000 X L 1800 X H 120	1555	32575
	L 1900 X L 1200 X H 100	550	32574
	L 2000 X L 1500 X H 70	505	32576
	L 2100 X L 1870 X H 100	945	32577
CARREE	L 1700 X L 1700 X H 70	485	32578



Idéal en association avec notre table de ping-pong PONGA page 132.

ACCESSOIRES

Repos et agrément



Mortier chimique

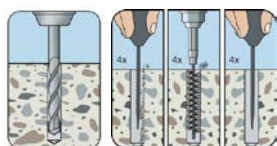

NOUVEAUTÉ

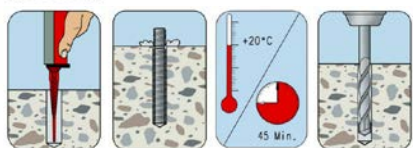

Cartouche mortier chimique

AVANTAGES

- > Ce produit permet de fixer solidement des éléments dans un support (béton, pierre, parpaing...) grâce à une résine qui durcit rapidement. > Très forte résistance à l'arrachement
- > Idéal lorsque le support est fragile, creux ou fissuré
- > Permet une fixation propre et durable, même en extérieur

CARTOUCHE MORTIER CHIMIQUE

32243

Obturateur pour table



AVANTAGES

- > Permet de boucher les trous de parasol et éviter l'accumulation des mégots de cigarettes
- > Compatible avec les tables ayant des trous de parasol intégrés

COMPOSITION

- > Acier traité anticorrosion et poudré anti-UV
- > Clé triangle
- > Cadenas

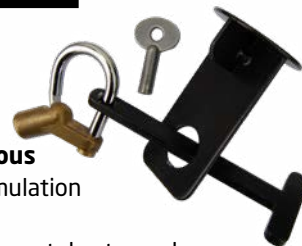

OBTURATEUR POUR TABLE

34996

Obturateur adapté pour les tables :



ORPIN - page 53



ORPIN - page 54

Kits de fixation

Goujons ou chevillage inox

- > Kit pour 3 points d'ancrage ou 4 points d'ancrage en inox A2 (multiple à commander selon nombre)
- > Le choix des kits de fixation doit être fait en fonction de la nature du sol

AVANTAGES

- > Résistant dans le temps
- > Installation rapide et fiable



Réf. 36599



Réf. 30017



Réf. 32241

KIT 4 POINTS D'ANCRAGE

4 tiges filetées M12x125
4 écrous M12
4 rondelles M12

4 goujons M10x100
4 écrous borgnes M10
4 rondelles plates moyennes M10

4 tiges filetées M14x200
4 écrous M14
4 rondelles M14

SOL BÉTON - Pour conteneurs et barrières	PROPRETÉ	36599	-	-
SOL BÉTON - Pour clôtures	PETITE ENFANCE	-	30017	-
SOL BÉTON - Pour paravents et abris	MOBILITÉ	-	-	30016

KIT 3 POINTS D'ANCRAGE **NOUVEAUTÉ**

3 tiges filetées M8x100
3 écrous borgnes M8
3 rondelles plates larges M8

3 goujons M8x70
3 écrous borgnes M8
3 rondelles plates larges M8

KIT 4 POINTS D'ANCRAGE

4 tiges filetées M8x100
4 écrous borgnes M8
4 rondelles plates larges M8

4 goujons M8x70
4 écrous borgnes M8
4 rondelles plates larges M8

SOL BÉTON	REPOS ET AGRÉMENTS	32241	32242	36994	36993
SOL BOIS		32229	-	36997	-

PROPRETÉ



CORBEILLES Trivy

ÉVOLUTION

SPÉCIAL TRI SÉLECTIF

Propreté



Réf. 35030

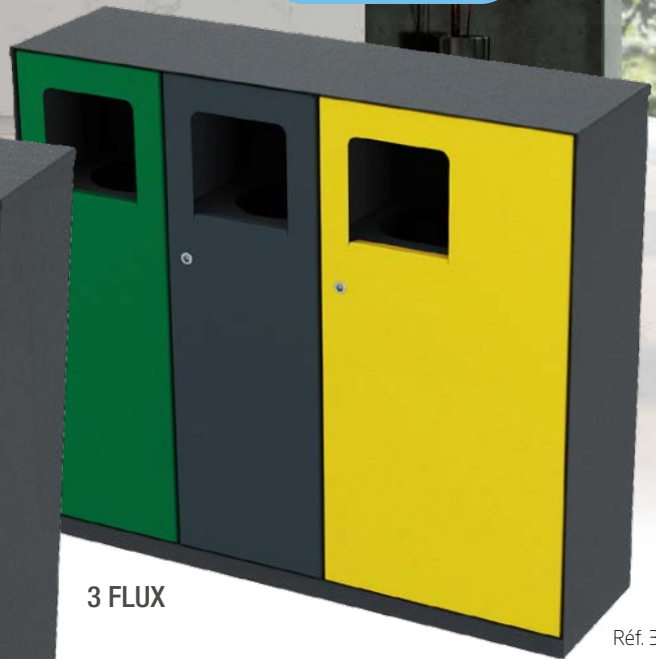

3 FLUX

Réf. 35029



Métal

AVANTAGES

- > Antivandalisme : verrouillage à serrure à clé triangulaire
- > Ouvertures calibrées pour faciliter le tri

COMPOSITION

- > Acier traité anticorrosion et poudré anti-UV
- > Acier poudré anti-UV (bacs intérieurs)
- > Vinyles (stickers adhésifs)

FIXATION

- > A cheville en 4 points d'ancrage (kit de fixation p.60)

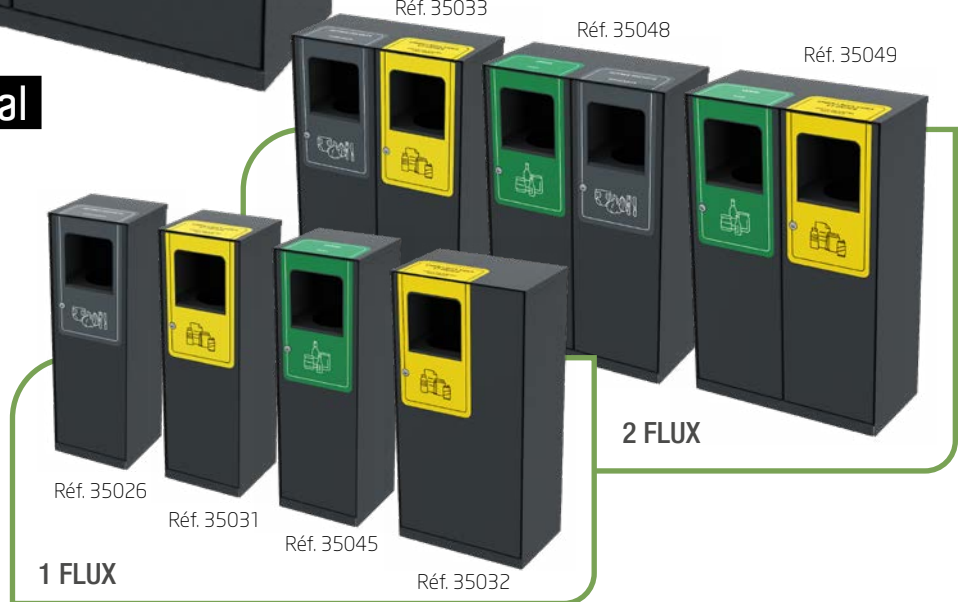

1 FLUX

2 FLUX

ACCESSOIRES : COLLEK

Planche de 3



Réf. 35035

L'unité par lot de 10



Réf. 35036

Réf. 35037

Réf. 35038

Réf. 35039

Réf. 35040

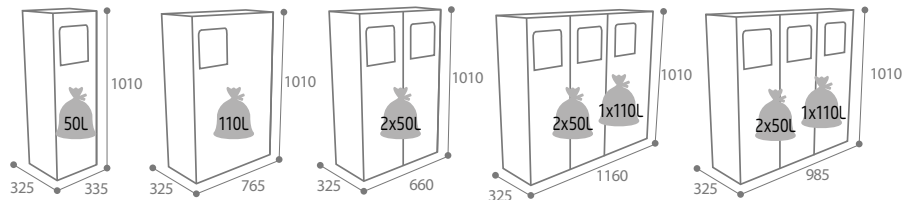

	AVEC STICKERS					SANS STICKERS
	1 FLUX 40 L	1 FLUX 80 L	2 FLUX 2 X 50 L	3 FLUX 3 X 40 L	3 FLUX 2 X 40 L + 1 X 80 L	3 FLUX 2 X 40 L + 1 X 80 L
VERT 6032 - ANTHRACITE MAT 7016	35045	35047	-	-	-	-
GRIS 7011 - ANTHRACITE MAT 7016	35026	35046	-	-	-	-
JAUNE 1018 - ANTHRACITE MAT 7016	35031	35032	-	-	-	-
VERT 6032 - GRIS 7011 - ANTHRACITE MAT 7016	-	-	35048	-	-	-
JAUNE 1018 - GRIS 7011 - ANTHRACITE MAT 7016	-	-	35033	-	-	-
VERT 6032 - JAUNE 1018 - ANTHRACITE MAT 7016	-	-	35049	-	-	-
JAUNE 1018 - GRIS 7011 - VERT 6032 - ANTHRACITE MAT 7016	-	-	-	35034	35030	35029

CORBEILLES Tribloc



ÉVOLUTION



AVANTAGES

- > Robuste et durable, structure tubulaire renforcée
- > Tri facilité grâce à ses trois ouvertures calibrées et sa signalétique de tri intégrée
- > Sécurisé par ses 3 portes en façade verrouillables par serrure triangle
- > Déchargement facilité grâce au bras de manutention (disponible en accessoire Réf. 35051)
- > Vidage pratique avec 3 bacs roulants de 120L permettant mobilité et nettoyage facile

COMPOSITION

- > Acier traité anticorrosion et poudré anti-UV
- > Structure tubulaire en métal galvanisé
- > 3 bacs intérieurs en plastique gris

Pensez au bras de manutention : Réf. 35051

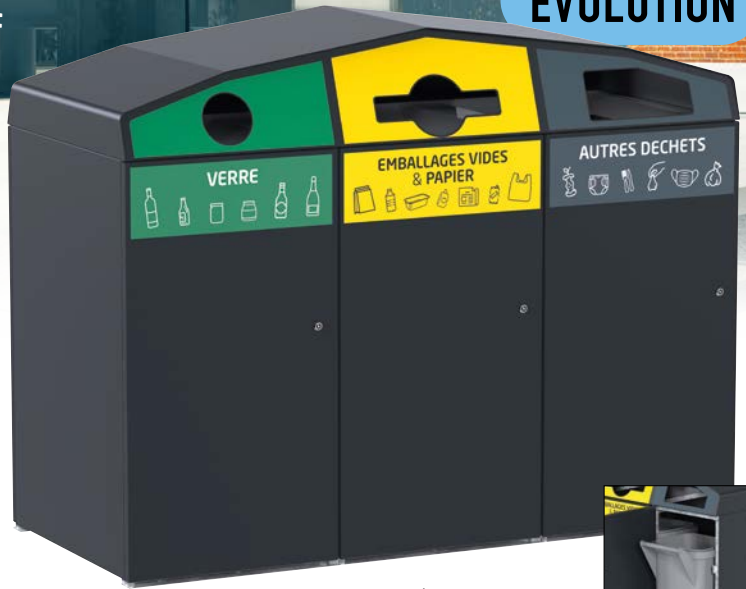

Réf. 35000

FIXATION

- > A cheviller en 6 points d'ancrage (kit de fixation page 60)

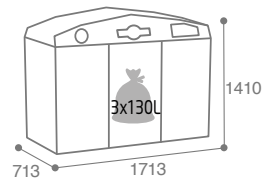

3 FLUX - 3 X 120 L AVEC STICKERS

JAUNE 1018 - GRIS 7011 - VERT 6032 - ANTHRACITE MAT 7016

35050

Propreté

CORBEILLES Triza

ÉVOLUTION



Compact HPL

AVANTAGES

- > 4 flux permettant le tri des déchets individualisés
- > Bidons de 2x10 L en polyéthylène (raccordement eaux usées possible)
- > 3 Bacs intérieurs roulants de 110 L
- > Facilité d'extraction / Prévention des troubles musculosquelettiques (TMS)
- > Fermeture de la porte assurée par aimant

COMPOSITION

- > Acier traité anticorrosion et poudré anti-UV
- > Compact HPL
- > Bacs intérieurs en polypropylène recyclé
- > Évier en inox



Réf. 35060



FIXATION

- > A cheviller en 4 points d'ancrage (kit de fixation page 60)

	4 FLUX
CHÊNE CLAIR	35060
PIN TYROL	35061
TECK	35062

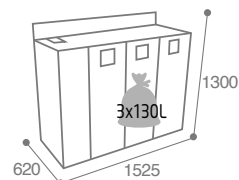

3 bacs roulants

CORBEILLES Cerky

Propreté



SPÉCIAL TRI SÉLECTIF

ÉVOLUTION

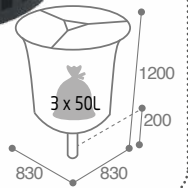
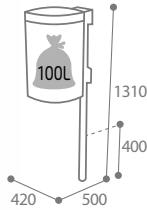
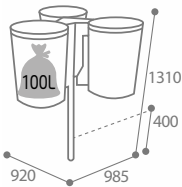

Métal

AVANTAGES

- > Robuste, bonne tenue à la corrosion
- > Mise en place rapide du sac grâce à son anneau
- > Facile à installer

COMPOSITION

- > Acier traité anticorrosion et poudré anti-UV
- > Anneau support de sac en inox ou étriers en acier galva

FIXATION

- > A sceller

	VERT 6032 - ANTHRACITE MAT 7016	35010	-	-	-
	GRIS 7011 - ANTHRACITE MAT 7016	35011	-	-	-
	JAUNE 1018 - ANTHRACITE MAT 7016	35012	-	-	-
	VERT 6032 - GRIS 7011 - ANTHRACITE MAT 7016	-	35022	-	-
	JAUNE 1018 - GRIS 7011 - ANTHRACITE MAT 7016	-	35021	-	-
	VERT 6032 - JAUNE 1018 - ANTHRACITE MAT 7016	-	35020	-	-
	JAUNE 1018 - GRIS 7011 - VERT 6032 - ANTHRACITE MAT 7016	-	-	35025	-

RONDE MÉTAL				
	1 FLUX - 60 L	2 FLUX - 2 X 60 L	3 FLUX - 3 X 60 L	3 FLUX - 3 X 45 L
	35010	-	-	-
	35011	-	-	-
	35012	-	-	-
	-	35022	-	-
	-	35021	-	-
	-	35020	-	-
	-	-	35025	-
RONDE MÉTAL LATTES				
	-	-	-	35000

NOUVEAUTÉ



Béton

AVANTAGES

- > Robuste : le béton est adapté aux utilisations intensives et pérennes
- > Résistant aux chocs et aux conditions climatiques
- > Ouverture calibrée
- > Stable : masse suffisante pour rester en place sans fixation
- > Sécurisée : Porte au dos en acier traité anticorrosion et poudré anti-UV avec fermeture à clé

COMPOSITION

- > Béton
- > Acier galvanisé traité anticorrosion et poudré anti-UV

POIDS

> 250 KG

FIXATION

> A coller ou à poser

	130 L
BLANC SABLE	31590
GRIS SABLE	31591

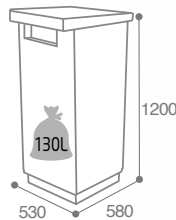

Réf. 31590

ÉVOLUTION



Béton

AVANTAGES

- > Robuste : le béton est adapté aux utilisations intensives et pérennes
- > Stable : son poids permet une grande stabilité et une résistance au vandalisme
- > Design conçu pour compléter l'aménagement urbain existant et contribuer à une atmosphère conviviale et propre
- > Mise en place et retrait du sac facilité grâce à son support de sac

COMPOSITION

- > Béton
- > Acier traité anticorrosion et poudré anti-UV

POIDS

> 155 KG

FIXATION

> A coller ou à poser

	CARRÉE 80 L
BLANC SABLE	35881
GRIS SABLE	35882
GRAVILLONS LAVES	35880

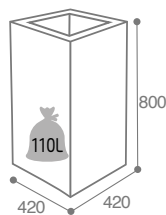

Réf. 35880



Support de sac



Réf. 35881

Réf. 35882

CORBEILLES Orbi



Métal - Compact HPL

AVANTAGES

- > Robuste et durable
- > Design urbain et moderne
- > Sécurisée par la fermeture de sa porte frontale par une clé triangle et par la chaîne reliant l'arceau support de sac au produit : évite les vols
- > Pare-pluie selon le modèle

COMPOSITION

- > Acier traité anticorrosion et poudré anti-UV
- > Inox (anneau support de sac)
- > Effet lattes

FIXATION

- > A cheviller en 4 points d'ancrage (Kit de fixation page 60)



Réf. 35301



Réf. 35321

	ANTHRACITE MAT RAL 7016	
	CARRÉE / 60 L	
	EFFET LAMES HORIZONTALES	EFFET LAMES VERTICALES
CHÊNE CLAIR	35320	35300
PIN TYROL	35321	35301
TECK	35322	35302

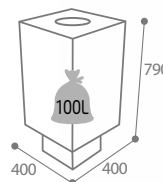

Ouverture frontale avec clé triangulaire

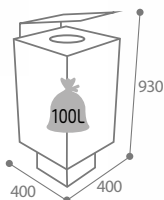

Réf. 35340



Réf. 35341



Métal

	AVEC PARE-PLUIE	
	RECTANGLE / 60L	
ANTHRACITE MAT RAL 7016	35340	
GRIS ALU RAL 9006	35341	



NOUVEAUTÉ



Inox

AVANTAGES

- > Résistant à la corrosion, aux chocs et aux intempéries : idéal pour un usage extérieur intensif
- > Design moderne : la finition inox brossé donne une image qualitative et contemporaine
- > Entretien minimal : surface lisse, pas de risque de rouille

COMPOSITION

- > Inox brossé 304 ou 316 « qualité marine »
- > Support de sac par un anneau en inox

FIXATION

- > A cheviller en 4 points d'ancrage (Kit de fixation page 60)

Réf. 32538

	RECTANGLE / 60L
INOX 304	32538
INOX 316 QUALITÉ MARINE	32537

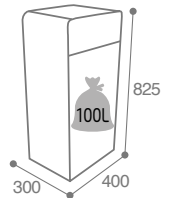

Réf. 35401

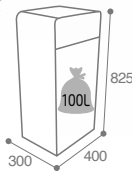

Réf. 35101

Porte frontale



Réf. 35104

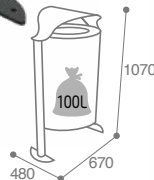

COMPOSITION

- > Acier traité anticorrosion et poudré anti-UV
- > Inox (anneau support de sac)

FIXATION

- > A cheviller en 4 points d'ancrage (Kit de fixation page 60)



Réf. 35420

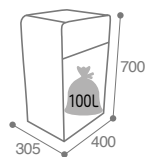

Réf. 35423



Métal

	MURALE	A CHEVILLER
ANTHRACITE MAT RAL 7016	40L	60L
GRIS ALU RAL 9006	35422	35420
	35423	35421

Métal / Compact HPL

	ANTHRACITE MAT RAL 7016		
	60 L		
	A CHEVILLER		A SCELLER
	RECTANGLE	RONDE	RONDE
CHÊNE CLAIR	35400	35103	35100
PIN TYROL	35401	35104	35101
TECK	35402	35105	35102

CORBEILLES Citady

 600 mégots



Métal - Compact HPL

AVANTAGES

- > Couvercle avec rétracteur qui évite l'introduction d'objets volumineux
- > Accès sécurisés par verrouillage du couvercle avec une clé triangle

COMPOSITION

- > Acier traité anticorrosion et poudré anti-UV
- > Lattes compact HPL
- > Acier galvanisé à chaud (seau)
- > Inox (cendrier et écrase-mégots)

FIXATION

- > A sceller ou à cheviller en 4 points d'ancrage (Kit de fixation page 60)



Réf. 35641

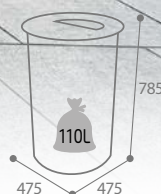

Réf. 35644

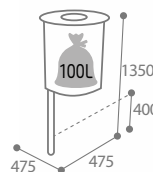

Réf. 35601

	ANTHRACITE MAT RAL 7016		
	60 L	80 L	80 L
	SANS CENDRIER		AVEC CENDRIER - 1 L
CHÊNE CLAIR	35600	35640	35643
PIN TYROL	35601	35641	35644
TECK	35602	35642	35645

Réf. 35683

 600 mégots

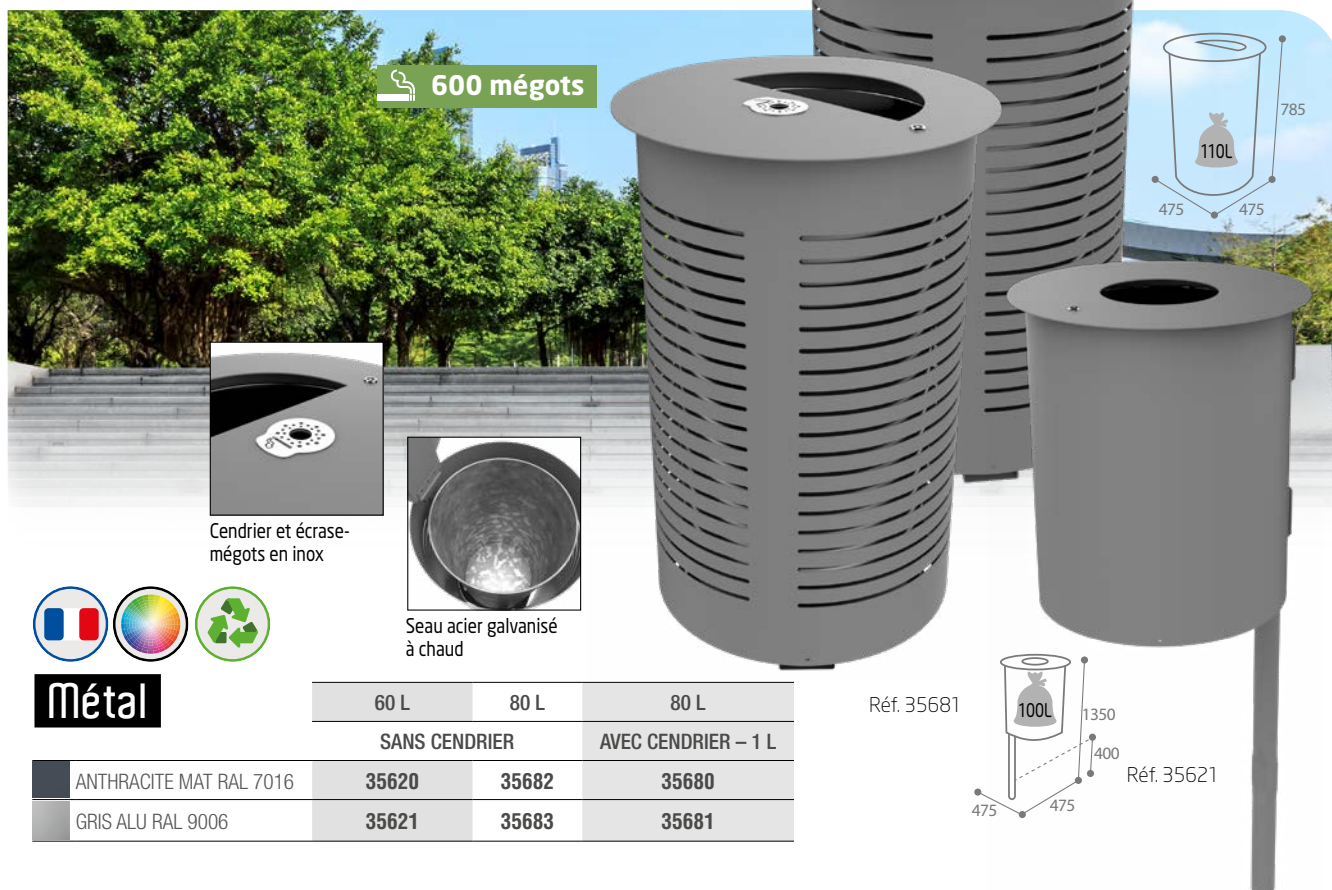

Réf. 35681

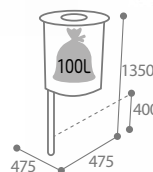

Réf. 35621



Cendrier et écrase-mégots en inox



Seau acier galvanisé à chaud



Métal

	60 L	80 L	80 L
	SANS CENDRIER		AVEC CENDRIER - 1 L
ANTHRACITE MAT RAL 7016	35620	35682	35680
GRIS ALU RAL 9006	35621	35683	35681

NOUVEAUTÉ



Inox

AVANTAGES

- > Résistant à la corrosion, aux chocs et aux intempéries, idéal pour un usage extérieur intensif
- > Design moderne : la finition inox brossé donne une image qualitative et contemporaine
- > Sécurisée : accès par verrouillage du couvercle par clé triangle
- > Entretien minimal : surface lisse, pas de risque de rouille

COMPOSITION

- > Inox 304 et 316 « qualité marine »
- > Étriers en inox 304 ou 316 selon modèle

FIXATION

- > A cheviller en 4 points d'ancrage (Kit de fixation page 60)



Réf. 32528

	80 L
INOX 304	32529
INOX 316 QUALITÉ MARINE	32528

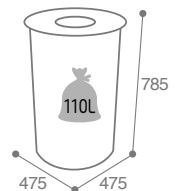

Plastique 100% recyclé

AVANTAGES

- > Robuste : très bonne résistance aux UV
- > Durabilité : recyclage en fin de vie, limite l'impact sur l'environnement
- > Couvercle ouverture en demi-lune limitant la diffusion des odeurs, protège des insectes et intempéries, maintient une meilleure propreté visuelle
- > Serrure à clé triangulaire
- > Anti-vandalisme : fixation au sol en quatre points

COMPOSITION

- > Acier traité anticorrosion et poudré anti-UV
- > Lattes en plastique 100% recyclé
- > Seau en acier galvanisé à chaud
- > Cendrier en inox

FIXATION

- > A sceller ou à cheviller en 4 points d'ancrage (Kit de fixation page 60)

	ANTHRACITE MAT RAL 7016		
	60 L	80 L	80 L
	SANS CENDRIER		AVEC CENDRIER – 1 L
PLASTIQUE 100% RECYCLÉ	32525	32526	32527

NOUVEAUTÉ

600 mégots



Réf. 32527



Réf. 32525

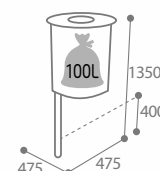
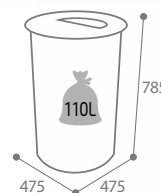

CORBEILLES Lylia

Propreté



Kit étriers



Réf. 35960



Métal

AVANTAGES

- > Stable : sur un socle surélevé du sol pour empêcher la formation de corrosion
- > Evacuation des liquides prévus avec un fond perforé
- > Changement du sac facilité par ses deux étriers

COMPOSITION

- > Acier traité anticorrosion et poudré anti-UV
- > Inox (2 étriers)

FIXATION

- > A cheiller en 4 points d'ancrage (Kit de fixation page 60)

	60 L
ANTHRACITE MAT RAL 7016	35960
GRIS ALU MAT RAL 9006	35961



Réf. 35961

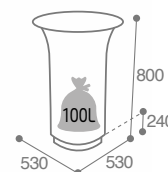

Idéal en association avec la banquette HAVANE page 21.

CORBEILLES Balia

Propreté



Vidage par retournement

Réf. 35920

Réf. 35921

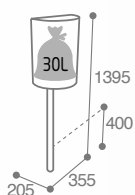

Métal

AVANTAGES

- > Robuste et durable
- > Fond demi-cercle permettant l'écoulement des liquides
- > Vidage simple par basculement
- > Verrouillage par loquet

COMPOSITION

- > Acier traité anticorrosion et poudré anti-UV
- > Néoprène (ceinture) et galva (étriers)

FIXATION

- > A sceller

	25 L	
	DEMI-CERCLE	RECTANGLE
ANTHRACITE MAT RAL 7016	35920	35940
GRIS ALU RAL 9006	35921	35941

Réf. 35940

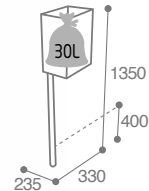

Réf. 35941



Idéal en association avec la banquette BERLIN page 27.

CORBEILLES Jardiz

Idéal avec les bancs HAVANE page 18.



Propreté



Réf. 35140

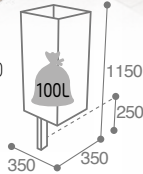

Compact HPL

AVANTAGES

- > Robuste
- > S'intègre dans tous les types d'environnements extérieurs
- > Evacuation des liquides prévus avec un fond perforé

COMPOSITION

- > Acier traité anticorrosion et poudré anti-UV
- > Lattes compact HPL
- > Arceau support de sac avec chaîne

FIXATION

- > A sceller ou à cheviller en 4 points d'ancrage (Kit de fixation page 60)

Réf. 35221

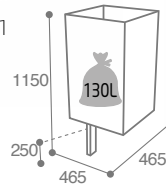

Réf. 35182

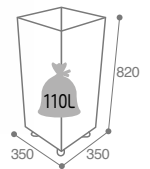

	ANTHRACITE MAT RAL 7016		
	50 L	130 L	80 L
	A SCELLER		SUR PLATINE
CHÊNE CLAIR	35140	35220	35180
PIN TYROL	35141	35221	35181
TECK	35142	35222	35182



Compact HPL

AVANTAGES

- > Robuste
- > S'intègre dans tous les types d'environnements extérieurs
- > Evacuation des liquides prévus avec un fond perforé
- > Sécurisée : fermeture par clé triangulaire

COMPOSITION

- > Acier traité anticorrosion et poudré anti-UV
- > Effet lattes compact HPL
- > Inox (arceau support de sac avec chaîne)

FIXATION

- > A sceller ou à cheviller en 4 points d'ancrage (Kit de fixation page 60)

SUPPORT AVEC CHAÎNE



Réf. 35120



Réf. 35124

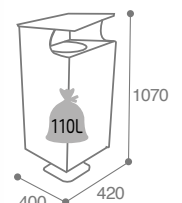
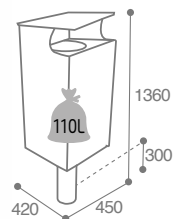

	ANTHRACITE MAT RAL 7016	
	80 L	
	A SCELLER	SUR PLATINE
CHÊNE CLAIR	35120	35123
PIN TYROL	35121	35124
TECK	35122	35125

CORBEILLES Jardiz

NOUVEAUTÉ



Plastique 100% recyclé

AVANTAGES

- > Ouverture frontale facile par sauterelles inox qui permet une manipulation du sac plus aisée
- > Modèle avec couvercle : limite la diffusion des odeurs, protège des insectes et intempéries, maintient une meilleure propreté visuelle
- > Stable grâce à sa fixation à sceller, évité le déplacement involontaire, limite les risques au vandalisme

COMPOSITION

- > Acier traité anticorrosion et poudré anti-UV
- > Lattes en plastique 100% recyclé
- > Inox (sauterelles)
- > Néoprène (ceinture)

FIXATION

- > A sceller



Réf. 32519



Réf. 32520

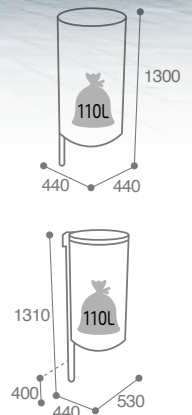

Propreté

	ANTHRACITE MAT RAL 7016	
	110 L	
	SANS COUCERCLE	AVEC COUCERCLE
PLASTIQUE 100% RECYCLE	32519	32520



Compact HPL

AVANTAGES

- > Robuste
- > S'intègre dans tous les types d'environnements extérieurs
- > Changement rapide et facile du sac grâce à sa ceinture néoprène
- > Sécurisée par sa fermeture par sauterelle (selon modèle)
- > Couvercle permettant de protéger l'intérieur de la corbeille des intempéries (selon modèle)

COMPOSITION

- > Acier traité anticorrosion et poudré anti-UV
- > Lattes compact HPL
- > Néoprène (ceinture) ou inox (sauterelles) - selon modèle

FIXATION

- > A sceller

	ANTHRACITE MAT RAL 7016		
	50 L	110 L	110 L
	SANS COUCERCLE		AVEC COUCERCLE
CHÊNE CLAIR	35160	35200	35240
PIN TYROL	35161	35201	35241
TECK	35162	35202	35242



Réf. 35160

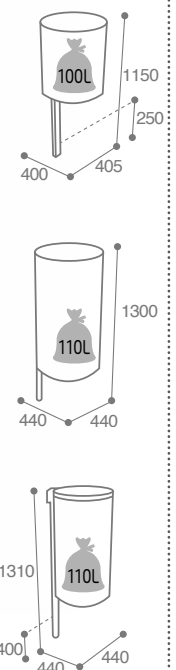

Réf. 35242

CORBEILLES Ovalon

Propreté

**PERSONNALISATION
SUR DEVIS**

> Cendrier sur pare-pluie

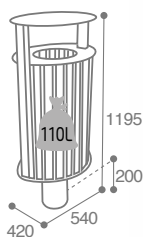

Réf. 35701



Métal / Compact HPL

AVANTAGES

- > Robuste, bonne tenue à la corrosion
- > Evacuation des liquides prévus avec un fond perforé
- > Changement rapide et facile du sac avec son anneau porte à sac
- > Sécurisée par la fermeture de sa porte frontale par une clé triangle
- > Son pare pluie permet de protéger l'intérieur de la corbeille des intempéries

COMPOSITION

- > Acier traité anticorrosion et poudré anti-UV
- > Lattes compact HPL
- > Arceau support de sac en inox

FIXATION

- > A sceller

	ANTHRACITE MAT RAL 7016	
	40 L	80 L
CHÊNE CLAIR	35800	35700
PIN TYROL	35801	35701
TECK	35802	35702



Réf. 35801

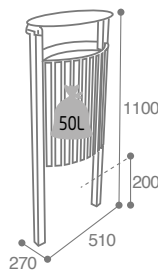

Idéal avec la méridienne
MADRID page 40.



CORBEILLES Ovalon



Inox

NOUVEAUTÉ

AVANTAGES

- > Résistant à la corrosion, aux chocs et aux intempéries : idéal pour un usage extérieur intensif
- > Support de sac par un anneau en inox (sécurisé anti-vol par sa chaîne)
- > Design moderne : la finition inox brossé donne une image qualitative et contemporaine
- > Sécurisé : accès par verrouillage du couvercle par clé triangle
- > Entretien minimal : surface lisse, pas de risque de rouille

COMPOSITION

> Inox 304 et 316 « qualité marine »

FIXATION

> A sceller

	40 L
INOX 304	32561
INOX 316 QUALITÉ MARINE	32560

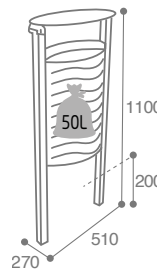

Réf. 32561

Propreté



Métal

AVANTAGES

- > Robuste, bonne tenue à la corrosion
- > Evacuation des liquides prévus avec un fond perforé
- > Changement rapide et facile du sac avec son anneau porte à sac
- > Sécurisée par la fermeture de sa porte frontale par une clé triangle

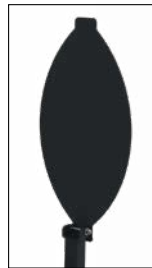

Ouverture pare-pluie

COMPOSITION

- > Acier traité anticorrosion et poudré anti-UV
- > Arceau support de sac en inox

FIXATION

> A sceller

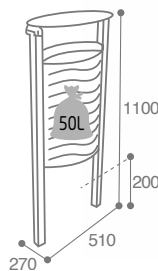

Réf. 35820



Réf. 35740

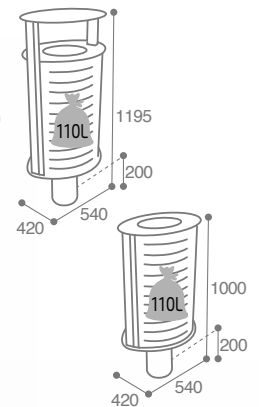

Réf. 35720

	AVEC PARE-PLUIE		SANS PARE-PLUIE
	2 PIEDS - 30 L	1 PIED CENTRAL - 80 L	1 PIED CENTRAL - 80 L
ANTHRACITE MAT RAL 7016	35820	35740	35720
GRIS ALU RAL 9006	35821	35741	35721

CORBEILLES Zeline

Propreté

NOUVEAUTÉ

Plastique 100% recyclé

AVANTAGES

- > Robustesse : très bonne résistance aux UV
- > Design harmonieux, s'adapte à tous les environnements
- > Durabilité : résiste à l'humidité, à la corrosion, à la rouille ainsi qu'aux intempéries et aux variations climatiques
- > Entretien facile : surface lisse - lavable, sans traitement ni entretien

COMPOSITION

- > Acier traité anticorrosion et poudré anti-UV
- > Lattes en plastique 100% recyclé
- > Acier galvanisé (seau)

FIXATION

- > A cheviller en 3 points d'ancrage (Kit de fixation page 60)

Réf. 32531

Réf. 32530

	ANTHRACITE MAT RAL 7016	
	40L	60L
PLASTIQUE 100% RECYCLE	32530	32531

Réf. 35904

Réf. 35901

Compact HPL lattes

AVANTAGES

- > Robuste, bonne tenue à la corrosion
- > Retrait du sac facilité grâce à son support de sac
- > 2 ouvertures frontales réduites limitant l'introduction d'objets volumineux
- > Anti-vandalisme grâce à sa fixation au sol

COMPOSITION

- > Acier traité anticorrosion et poudré anti-UV
- > Lattes compact HPL
- > Acier galvanisé (seau)

FIXATION

- > A cheviller en 3 points d'ancrage (Kit de fixation page 60)

	ANTHRACITE MAT RAL 7016	
	40L	60L
CHÊNE CLAIR	35900	35903
PIN TYROL	35901	35904
TECK	35902	35905

NOUVEAUTÉ

Bois

AVANTAGES

- > Durable, conçu avec un bois français issu de forêts gérées durablement, Certifié FSC
- > Stable et résistant à l'humidité grâce à ses lattes en bois de Classe 4 (sans entretien)
- > Design original
- > Pare-pluie intégré protégé contre les intempéries
- > Sécurisée par sa porte latérale et sa fermeture par clé triangulaire

COMPOSITION

- > Acier traité anticorrosion et poudré anti-UV
- > Bois (essence robinier)
- > Inox (arceau support de sac)

FIXATION

- > A cheviller en 4 points d'ancrage (Kit de fixation page 60)

Réf. 32209

	ANTHRACITE MAT RAL 7016
	60L
BOIS ROBINIER	32209

OUVERTURE FACILE

Compact HPL effet lattes

AVANTAGES

- > Robuste et durable
- > Design original (forme d'un trapèze)
- > Pare-pluie intégré protégé contre les intempéries
- > Sécurisée par sa porte latérale et sa fermeture par clé triangulaire

COMPOSITION

- > Acier traité anticorrosion et poudré anti-UV
- > Lattes compact HPL
- > Inox (arceau support de sac)

FIXATION

- > A cheviller en 4 points d'ancrage (Kit de fixation page 60)

Réf. 35360

Réf. 35361

Réf. 35362

	ANTHRACITE MAT RAL 7016
	60L
CHÊNE CLAIR	35360
PIN TYROL	35361
TECK	35362

CACHE-CONTENEURS Rokim

Propreté



PERSONNALISATION SUR DEVIS

- > Autre coloris HPL et RAL
- > Découpe laser sur mesure : nous consulter



Réf. 36610

Cache-conteneurs

AVANTAGES

- > Stable et grande résistance au temps
- > Robustesse et excellente tenue à la corrosion
- > Montage et installation simple et rapide

COMPOSITION

- > Acier traité anticorrosion et poudré anti-UV
- > Lames compact HPL

FIXATION

- > A cheviller en 8 à 10 points d'ancrage (Kit de fixation page 60)
- > Poteaux sur platines

	2 MODULES	3 MODULES
ANTHRACITE MAT RAL 7016	36600	36610
GRIS ALU RAL 9006	36601	36611
CHÊNE CLAIR - ANTHRACITE MAT RAL 7016	36560	36580
PIN TYROL - ANTHRACITE MAT RAL 7016	36561	36581
TECK - ANTHRACITE MAT RAL 7016	36562	36582

Réf. 36560

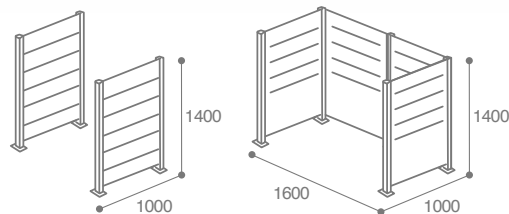

Pensez au kit de fixation pour installation :
Réf. 36599 en acier zingué



Idéal en association avec le conteneur ROKEA page 79.



CONTENEURS Rokea

Propreté



Réf. 36713

Réf. 36702

Réf. 36709

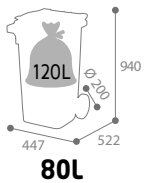

80L

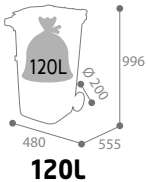

120L

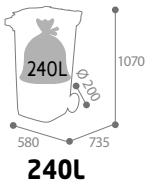

240L

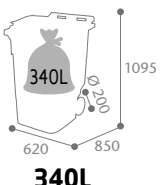

340L

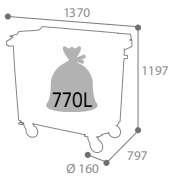

660L

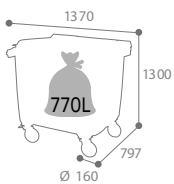

770L

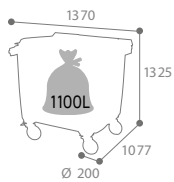

1000L



Conteneurs

AVANTAGES

- > Robuste
- > Manipulation aisée
- > Facilité de nettoyage grâce à sa bonde de vidage
- > Vidage par prise frontale ou latérale DIN
- > Conforme à la norme EN-840 1 à 6

COMPOSITION

- > Polyéthylène vierge haute densité recyclable
- > Caoutchouc
- > Acier galvanisé renforcé (support de roues)
- > Roues avec jantes en polypropylène



Bonde de vidage facilitant le nettoyage



Couvercle amortisseur de bruit



Poignée intégrée



Couvercle basculant entièrement à l'arrière

	2 ROUES				4 ROUES		
	80 L	120 L	240 L	340 L	660 L	770 L	1000 L
GRIS / GRIS	36700	36701	36705	36709	36713	36717	36721
GRIS / JAUNE	-	36702	36706	36710	36714	36718	-
GRIS / BLEU	-	36703	36707	36711	36715	36719	-
GRIS / VERT	-	36704	36708	36712	36716	36720	-



Bio-Déchets

LOI ANTI-GASPILLAGE
économie circulaire

Circulation de l'air optimale

MARRON

120 L 240 L

36722 36723

CENDRIERS Lotan



Grille écrase-mégots



Maintien du cendrier

Propreté



Réf. 36221



Métal - Compact HPL

 900 mégots

AVANTAGES

- > Résistant à la corrosion
- > Facilité et rapidité du vidage par un simple basculement
- > Marquage de qualité par gravure « cendrier »



COMPOSITION

- > Acier traité anticorrosion et poudré anti-UV
- > Compact HPL
- > Inox (grille écrase-mégots)

FIXATION

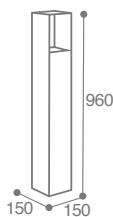
- > A cheiller en 4 points d'ancrage (Kit de fixation page 60)



		CENDRIER 1,5 L
	CHÊNE CLAIR - ANTHRACITE MAT RAL 7016	36320
	PIN TYROL - ANTHRACITE MAT RAL 7016	36321
	TECK - ANTHRACITE MAT RAL 7016	36322

Sable Aris

AVANTAGES

- > Neutralise les odeurs du tabac dès leur formation dans le cendrier
- > Permet d'éteindre rapidement les mégots sans risque qu'ils se rallument

COMPOSITION

- > Sable fin



	SAC 1 KG
SABLE	36399

NOUVEAUTÉ

Propreté



Grille écrase-mégots

Réf. 32566



Inox  **900 mégots**

AVANTAGES

- > Résistant à la corrosion, aux chocs et aux intempéries, idéal pour un usage extérieur intensif
- > Bac de récupération des cendres en inox
- > Cendrier 2 L = 1200 mégots - avec écrase-mégots
- > Design moderne : la finition inox brossé donne une image qualitative et contemporaine
- > Facilité et rapidité de vidage par simple basculement





COMPOSITION

- > Inox 304 ou 316 « qualité marine »
- > Compact HPL
- > Inox (grille écrase-mégots)

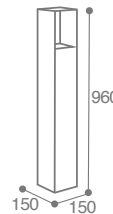
FIXATION

- > A cheviller en 4 points d'ancrage (Kit de fixation page 60)



	CENDRIER 1,5 L	
	 INOX 304	 INOX 316 QUALITÉ MARINE
 CHÊNE CLAIR - COMPACT HPL	32563	32566
 PIN TYROL - COMPACT HPL	32565	32568
 TECK - COMPACT HPL	32564	32567



Idéal en association avec le banc HAVANE page 14.

CENDRIERS *Dipsi*



Métal

300 mégots

AVANTAGES

- > Résistant à la corrosion
- > Matériaux durables et recyclables
- > Facile d'entretien

COMPOSITION

- > Acier traité anticorrosion et poudré anti-UV
- > Inox (grille écrase-mégots) + réservoir à cendres

FIXATION

- > A cheviller en 3 points d'ancrage (Kit de fixation page 60)



Clé de verrouillage

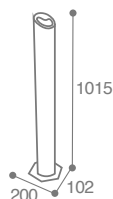

Réf. 36300

Réf. 36301

	CENDRIER 0,5L
ANTHRACITE MAT RAL 7016	36300
GRIS ALU MAT RAL 9006	36301

CENDRIERS *Merlin*



Métal

900 mégots

AVANTAGES

- > Robuste
- > Stable avec sa large platine permettant une fixation en 3 points
- > Pare-pluie intégré protégé contre les intempéries

COMPOSITION

- > Acier traité anticorrosion et poudré anti-UV
- > Inox (grille écrase-mégots) + réservoir à cendres

FIXATION

- > A cheviller en 3 points d'ancrage (Kit de fixation page 60)



Ecrase mégots inox



Clé de verrouillage

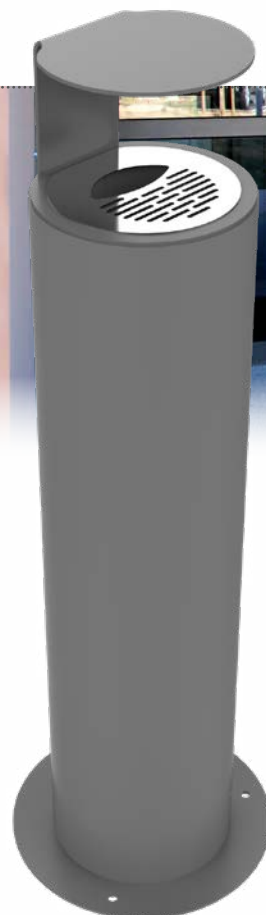
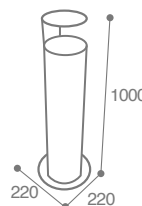

Réf. 36351

	CENDRIER 1,5L
ANTHRACITE MAT RAL 7016	36350
GRIS ALU MAT RAL 9006	36351

NOUVEAUTÉ



Béton

5400 mégots



Grande capacité



Chaînette antivol reliant le corps au cendrier

AVANTAGES

- > Robuste : le béton est adapté aux utilisations intensives et pérennes
- > Résistant aux chocs et aux conditions climatiques extrêmes
- > Cendrier avec poignée de transport
- > Anti-vol grâce à la chaînette reliant le corps au cendrier
- > Stabilité : masse suffisante pour rester en place sans fixation complexe

COMPOSITION

- > Béton
- > Inox (grille écrase-mégots)

POIDS

> 155 KG

FIXATION

- > A coller ou à poser

	CENDRIER 9 L
BLANC SABLE	31890
GRIS SABLE	31891
GRAVILLONS LAVES	31892

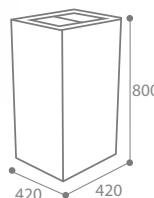

Propreté



CENDRIERS Ondine

Béton

1200 mégots

AVANTAGES

- > Robuste, résiste aux intempéries, à l'usure et aux changements de température
- > Auto stable
- > Fond ajouré pour faciliter l'évacuation des liquides
- > Esthétique avec une finition douce et qualitative

COMPOSITION

- > Béton
- > Inox (réservoir à cendres)

POIDS

> 160 KG

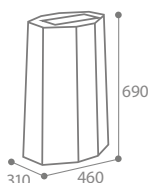

Réf. 36370

ÉVOLUTION



Bac en inox avec chaînette antivol



Idéal en association avec le sable ARIS page 80.

	CENDRIER 2 L
BLANC SABLE	36370

CENDRIERS / CORBEILLES **Daria**

Propreté



Réf. 36342

Réf. 36341



Compact HPL

1200 mégots

AVANTAGES

- > Design sobre et intemporel
- > Fermeture de la porte rapide à l'aide d'un aimant
- > Vidage aisé avec son réservoir amovible
- > Pratique et fonctionnelle grâce à sa double fonctionnalité : cendrier et corbeille
- > Seau intérieur avec poignées de préhension, fond ajouré pour évacuation des liquides

COMPOSITION

- > Compact HPL
- > Acier galvanisé (seau)
- > Inox (grille écrase-mégots)
- > Aluminium (réservoir à cendres)

FIXATION

- > A cheviller en 4 points d'ancrage (Kit de fixation page 60)

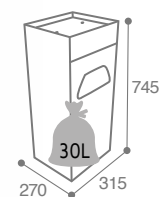

Réf. 36340

	CENDRIER 2L - CORBEILLE 20 L
CHÊNE CLAIR	36340
PIN TYROL	36341
TECK	36342



Vue de face



Grille écrase-mégots

VOIRIE & PROTECTION

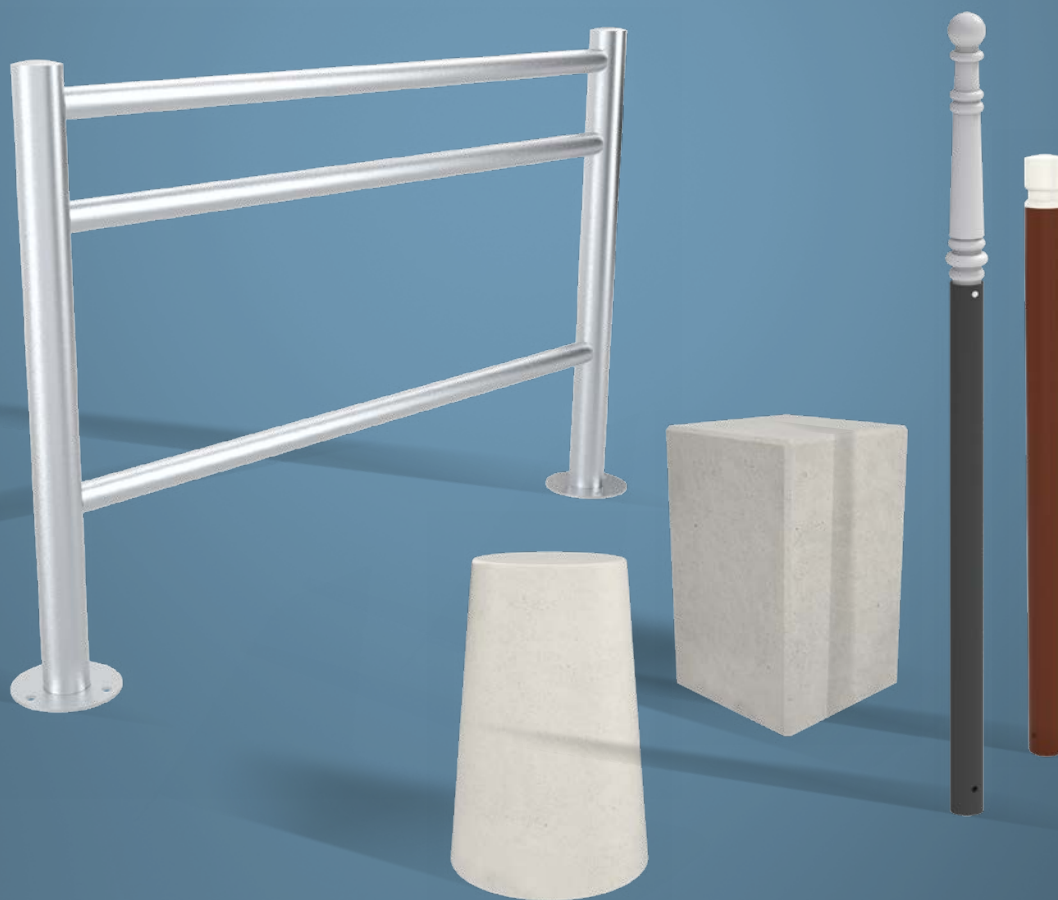

BARRIÈRES Lizel



PERSONNALISATION SUR DEVIS

- > Coloris > Platines
- > Dimensions : sur demande

Voirie & protection



NOUVEAUTÉ

Réf. 32472

Réf. 37056

Réf. 37080

Réf. 37058

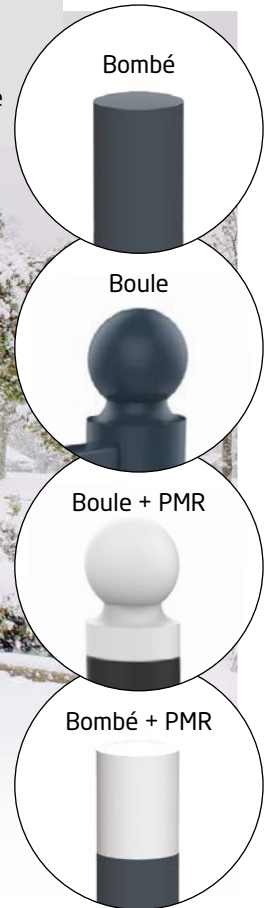

Métal

AVANTAGES

- > Résistant à la corrosion, aux UV et aux intempéries
- > Sécurité et protection de tous les usagers
- > Design et harmonie avec nos autres équipements voirie
- > Installation rapide et simple pour les modèles sur platine
- > Polyvalence d'installation : Adaptée pour les aménagements temporaires

COMPOSITION

- > Acier galvanisé anticorrosion

FIXATION

- > À sceller ou à cheviller en 3 points d'ancrage (kit de fixation page 60)

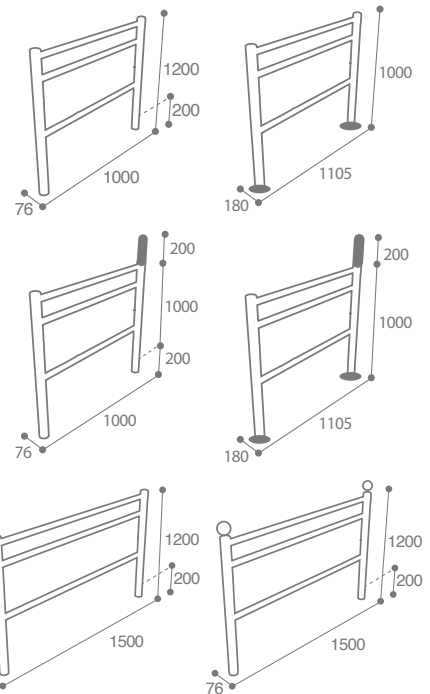

	Largeur 1000 mm			Largeur 1500 mm		
	A sceller	Sur platine	NOUVEAUTÉ	A sceller	Sur platine	NOUVEAUTÉ
■ ANTHRACITE MAT RAL 7016	Bombée	Boule	Bombée	Bombée	Boule	Bombée
● BARRES	37056	37098	32470	37072	37080	32475
● ■ BARRES + GRILLAGE	37058	-	-	37096	-	-
● ○ BARRES + HAUTE VISIBILITÉ (PMR) - BLANC BRILLANT 9016	37084	37100	32472	37112	37082	32478

NOUVEAUTÉ



Réf. 32474

Bombé

Réf. 32468



Inox

AVANTAGES

- > Excellente résistance à la corrosion, aux chocs et aux intempéries
- > Idéal pour un usage extérieur intensif
- > Sécurité et protection de tous les usagers
- > Design et harmonie avec nos autres équipements de voirie
- > Installation simple et rapide avec les platines
- > Polyvalence d'installation : adaptée pour les aménagements temporaires

COMPOSITION

- > Inox 304 ou Inox 316 « qualité marine »

FIXATION

- > À sceller ou à cheviller en 3 points d'ancrage (kit de fixation page 60)

	Largeur 1000 mm		Largeur 1500 mm	
	A sceller	Sur platine	A sceller	Sur platine
● INOX 304	32468	32469	32479	32480
⚓ INOX 316 « QUALITÉ MARINE »	32471	32473	32476	32474

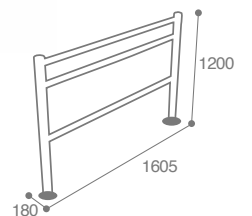
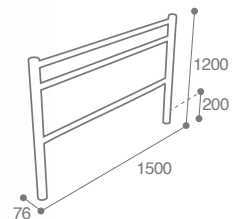
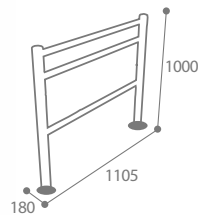
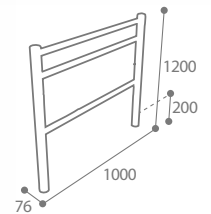

Voie & protection

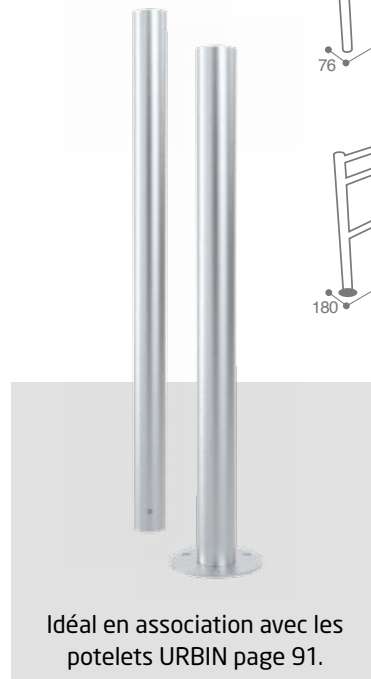

Idéal en association avec les potelets URBIN page 91.

BARRIÈRES Croisy

Voirie & protection

PERSONNALISATION SUR DEVIS

- > Coloris > Platines
- > Dimensions : sur demande



Bombé



Boule



Boule + PMR



Bombé + PMR



Réf. 37004



Réf. 37000



Réf. 37024



Réf. 37002

Pensez à la **galvanisation à chaud avant peinture** pour l'installation des mobiliers dans les espaces extérieurs extrêmes (nous consulter).



Acier

AVANTAGES

- > Délimitation de la voirie et espaces extérieurs
- > Esthétique reconnue avec sa croix de Saint André
- > Durable dans le temps grâce à un matériau résistant et recyclable
- > Gestion temporaire des flux grâce aux fourreaux d'амovibilité (Kit page 90)
- > Signalisation avec les têtes blanches pour les personnes à visibilité réduite selon modèle

COMPOSITION

- > Acier traité anticorrosion et poudré anti-UV

FIXATION

- > À sceller

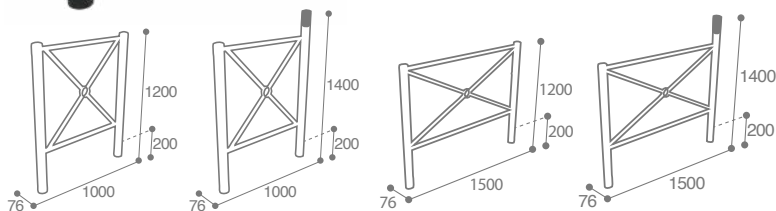

	ANTHRACITE MAT RAL 7016			
	L1000		L1500	
CROIX SAINT ANDRÉ	Bombée	Boule	Bombée	Boule
● ROND	37000	37006	37016	37024
● GRILLAGE	37002	-	37032	-
● ○ ROND + PMR HAUTE VISIBILITE	37004	37008	37040	37026

Idéal en association avec assis debout CANCALE page 35.



*PMR : Personne à mobilité réduite

BARRIÈRES Hesi



Acier / Compact HPL

AVANTAGES

- > Esthétique avec l'habillage en compact
- > Sécurise et protège les zones piétonnes de la circulation
- > Résistance aux intempéries

COMPOSITION

- > Acier traité anticorrosion et poudré anti-UV
- > Compact HPL finition ajouré pour les modèles « bombés » et plein pour les modèles « carrés »

FIXATION

- > À sceller

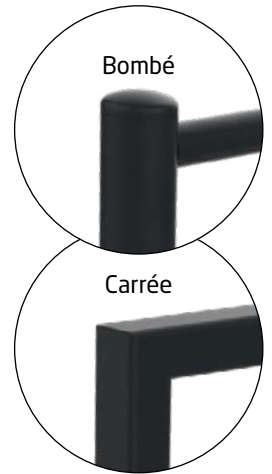
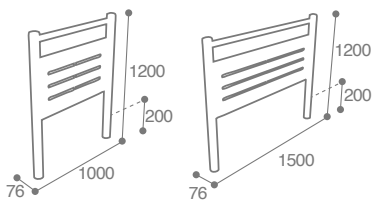

Réf. 37114



		■ ANTHRACITE MAT RAL 7016			
		L1000		L1500	
		Bombée	Carrée	Bombée	Carrée
MÉTAL AJOURÉ	■ GRIS ANTHRACITE RAL 7016	37114	-	37104	-
	■ CHÊNE CLAIR	37106	37122	37116	37184
COMPACT	■ PIN TYROL	37107	37123	37117	37185
	■ TECK	37108	37124	37118	37186

MÉTAL AJOURÉ	■ GRIS ANTHRACITE RAL 7016	37114	-	37104	-
	■ CHÊNE CLAIR	37106	37122	37116	37184
COMPACT	■ PIN TYROL	37107	37123	37117	37185
	■ TECK	37108	37124	37118	37186

Voie & protection

BARRIÈRES Looky



Métal

AVANTAGES

- > Sépare un espace à protéger des flux de mobilité
- > Design avec sa découpe laser
- > Installation possible sur un sol existant

COMPOSITION

- > Acier traité anticorrosion et poudré anti-UV

FIXATION

- > À cheviller en 4 points d'ancrage (Kit de fixation page 60)

■ ANTHRACITE MAT RAL 7016	37328
---------------------------	-------

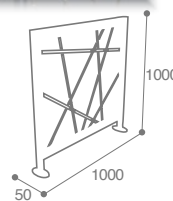

PERSONNALISATION SUR DEVIS

- > Autres décors en découpe laser

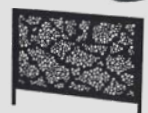
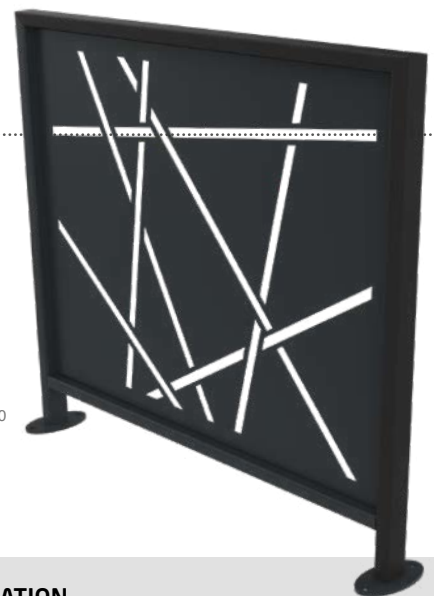

POTELETS Urbin

Voirie & protection



NOUVEAUTÉ

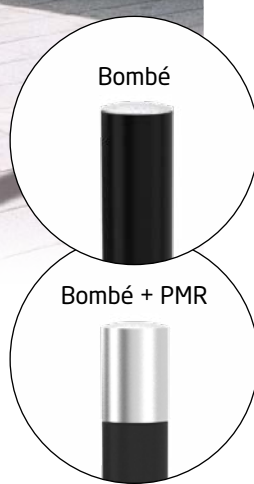

Métal – Tête Inox brossé

AVANTAGES

- > Robustesse et excellente tenue à la corrosion
- > Design en harmonie avec nos autres équipements de voirie
- > Installation simple et rapide

COMPOSITION

- > Acier galva anticorrosion
- + Tête inox 304 brossé

FIXATION

- > Par scellement ou sur platine en 3 points d'ancrage (Kit de fixation page 60)

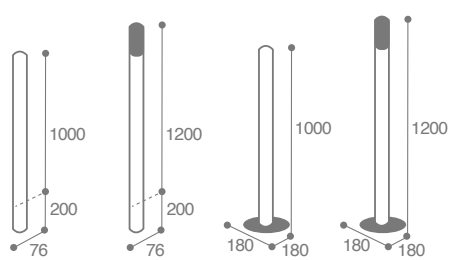

Ø 76	A SCELLER		SUR PLATINE	
	Standard	Haute Visibilité	Standard	Haute Visibilité
GRIS ANTHRACITE RAL 7016	32000	32010	38260	38251
GRIS CIMENT RAL 7033	32001	32011	38261	38253
GRIS ALU RAL 9006	32006	32016	38262	38252
VERT OLIVE RAL 6003	32002	32012	38272	38257
VERT MOUSSE RAL 6005	32003	32013	38264	38256
ROUGE POURPRE RAL 3004	32004	32014	38271	38255
NOIR FONCÉ RAL 9005	32005	32015	38263	38254
BLANC SIGNALISATION RAL 9016	32008	-	38258	-
EFFET CORTEN	32009	32018	38259	38250

Conforme arrêté du 18/09/2021 voir page 147



KIT FOURREAUX D'AMOVIBILITÉ

> Kit fourreaux verrouillables avec une clé triangle galvanisée auto-drainant + obturateur

Dim.	Fourreaux	Obturateurs
Ø 76	38490	38489
Ø 90	38491	38488
Ø 102	38492	38487
Ø 168	38493	38486
40 X 40	38494	38485

NOUVEAUTÉ

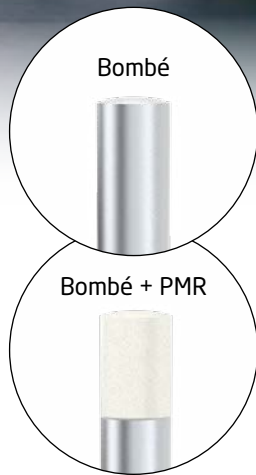

Inox

AVANTAGES

- > Excellente résistance à la corrosion, aux chocs et aux intempéries
- > Idéal pour un usage extérieur intensif
- > Esthétique moderne et discret
- > Empêche le stationnement gênant et délimite les zones

COMPOSITION

- > Inox 304 ou Inox 316 « qualité marine » selon modèle

FIXATION

- > Par scellement ou sur platine en 3 points d'ancrage (Kit de fixation page 60)

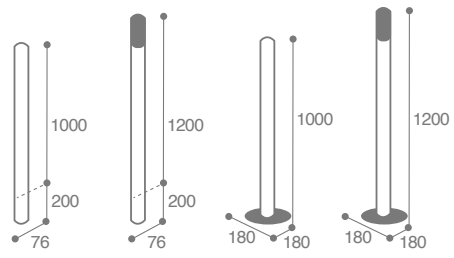

	Ø 76		Ø 90		Ø 102	
	Standard	Haute Visibilité	Standard	Haute Visibilité	Standard	Haute Visibilité
A SCELLER						
INOX 304	32433	32434	32435	32436	32437	32438
INOX 316 « QUALITÉ MARINE »	38265	38266	38270	38267	38268	38269
SUR PLATINE						
INOX 304	32439	32440	32441	32442	32443	32444
INOX 316 « QUALITÉ MARINE »	32427	32428	32429	32430	32431	32432



Idéal en association avec les barrières LIZEL page 87.

Voie & protection

POTELETS Urbin

Voie & protection



Métal

AVANTAGES

- > Durabilité : adapté aux environnements urbains et usage intensif
- > Plusieurs diamètres disponibles
- > Modèles en Haute visibilité
- > Installation rapide et simple

COMPOSITION

- > Acier traité anticorrosion et poudré anti-UV ou acier galvanisé à chaud (selon modèle)

FIXATION

- > Par scellement

Réf. 32026

Réf. 38154

Réf. 38181

Réf. 38231

Réf. 38247

Pensez au **KIT FOURREUX D'AMOVIBILITÉ** page 90.

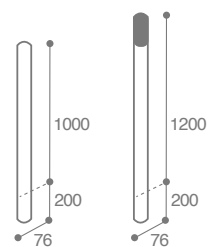

	Ø 76		Ø 90		Ø 102		Ø 168
	Standard	Haute Visibilité	Standard	Haute Visibilité	Standard	Haute Visibilité	Standard
NOIR FONCÉ RAL 9005	38016	38066	38106	38156	38186	38236	38246
GRIS ANTHRACITE RAL 7016	38010	38060	38100	38150	38180	38230	38240
GRIS CIMENT RAL 7033	38012	38062	38102	38152	38182	38232	38242
GRIS ALU RAL 9006	38017	38067	38107	38157	38187	38237	38247
VERT OLIVE RAL 6003	38013	38063	38103	38153	38183	38233	38243
VERT MOUSSE RAL 6005	38014	38064	38104	38154	38184	38234	38244
ROUGE POURPRE RAL 3004	38015	38065	38105	38155	38185	38235	38245
BLANC SIGNALISATION RAL 9016	38018	-	38108	-	38188	-	38248
EFFET CORTEN	32026	32036	32045	32046	32056	32065	-
GALVANISÉ À CHAUD	38011	38061	38101	38151	38181	38231	38241

NOUVEAUTÉ

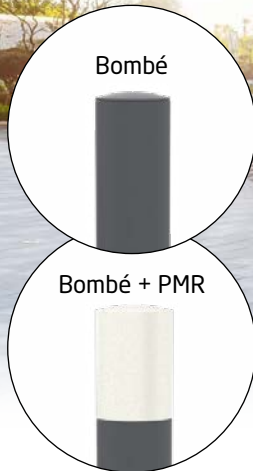

Métal

AVANTAGES

- > Robustesse et excellente tenue à la corrosion
- > Design en harmonie avec nos autres équipements de voirie
- > Installation simple et rapide

COMPOSITION

- > Acier galva anticorrosion ou acier galvanisé à chaud (selon modèle)

FIXATION

- > Sur platine en 3 points d'ancrage (Kit de fixation page 60)



SUR PLATINE	Ø 76	
	Standard	Haute Visibilité
GRIS ANTHRACITE RAL 7016	32410	32419
GRIS CIMENT RAL 7033	32411	32420
GRIS ALU RAL 9006	32412	32421
VERT OLIVE RAL 6003	32413	32422
VERT MOUSSE RAL 6005	32414	32423
ROUGE POURPRE RAL 3004	32415	32424
NOIR FONCÉ RAL 9005	32418	32426
BLANC SIGNALISATION RAL 9016	32416	-
GALVANISÉ À CHAUD	32417	32425

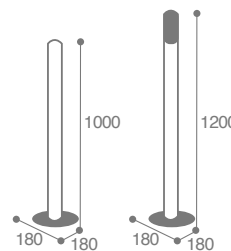

Idéal en association avec les jardinières ALLUR page 114.

PERSONNALISATION COLORIS SUR DEVIS



Voirie & protection

POTELETS Boopi

Voirie & protection



PERSONNALISATION SUR MESURE

Chaînes

Platine

Boule

Boule + PMR



Métal

AVANTAGES

- > Robustesse et excellente tenue à la corrosion
- > Design en harmonie avec nos autres équipements de voirie
- > Installation simple et rapide

COMPOSITION

- > Acier galva anticorrosion ou acier galvanisé à chaud (selon modèle)

FIXATION

- > Par scellement

Pensez au **KIT FOURREAUX D'AMOVIBILITÉ** page 90.

Réf. 38046



Réf. 38436

	Ø 76		Ø 90		Ø 102	
	Standard	Haute Visibilité	Standard	Haute Visibilité	Standard	Haute Visibilité
A SCELLER						
NOIR FONCÉ RAL 9005	38046	38436	38136	38456	38216	38476
GRIS ANTHRACITE RAL 7016	38040	38430	38130	38450	38210	38470
GRIS CIMENT RAL 7033	38042	38432	38132	38452	38212	38472
GRIS ALU RAL 9006	38047	38437	38137	38457	38217	38477
VERT OLIVE RAL 6003	38043	38433	38133	38453	38213	38473
VERT MOUSSE RAL 6005	38044	38434	38134	38454	38214	38474
ROUGE POURPRE RAL 3004	38045	38435	38135	38455	38215	38475
BLANC SIGNALISATION RAL 9016	38048	-	38138	-	38218	-
GALVA BRUT	38041	38431	38131	38451	38211	38471
EFFET CORTEN	31994	31997	31995	31998	31996	31999

POTELETS Uityl

Voirie & protection



Métal

AVANTAGES

- > Robustesse et excellente tenue à la corrosion
- > Design en harmonie avec nos autres équipements de voirie
- > Installation simple et rapide

COMPOSITION

- > Acier galva anticorrosion ou acier galvanisé à chaud (selon modèle)

FIXATION

- > Par scellement

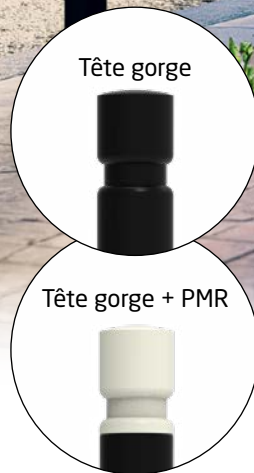

Réf. 38296

Réf. 38316

A SCELLER	Ø 76		Ø 90		Ø 102	
	Standard	Haute Visibilité	Standard	Haute Visibilité	Standard	Haute Visibilité
NOIR FONCÉ RAL 9005	38296	38316	38336	38356	38386	38416
GRIS ANTHRACITE RAL 7016	38290	38310	38330	38350	38380	38410
GRIS CIMENT RAL 7033	38292	38312	38332	38352	38382	38412
GRIS ALU RAL 9006	38297	38317	38337	38357	38387	38418
VERT OLIVE RAL 6003	38293	38313	38333	38353	38383	38413
VERT MOUSSE RAL 6005	38294	38314	38334	38354	38384	38414
ROUGE POURPRE RAL 3004	38295	38315	38335	38355	38385	38415
BLANC SIGNALISATION RAL 9016	38298	-	38338	-	38388	-
GALVA BRUT	38291	38311	38331	38351	38381	38411
EFFET CORTEN	32075	32076	32077	32078	32079	38417

POTELETS Hooper

Voie & protection

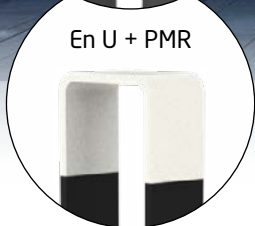

Métal

AVANTAGES

- > Design moderne avec sa forme pliée en U renversée
- > Limite l'accès à certaines zones
- > Double fonctionnalité en tant que stationnement 2 roues
- > Matériaux recyclables
- > Adaptable avec fourreau verrouillable Réf.38490 et obturateur en accessoire Réf. 38489

COMPOSITION

- > Acier traité anticorrosion et poudré anti-UV ou acier galvanisé à chaud (selon modèle)

FIXATION

- > Par scellement

A SCELLER	Standard	Haute Visibilité
NOIR FONCÉ RAL 9005	37858	37862
GRIS ANTHRACITE RAL 7016	37852	37861
GRIS CIMENT RAL 7033	37854	37863
GRIS ALU RAL 9006	37859	37864
VERT OLIVE RAL 6003	37855	37865
VERT MOUSSE RAL 6005	37856	37866
ROUGE POURPRE RAL 3004	37857	37867
BLANC SIGNALISATION RAL 9016	37860	-
GALVA BRUT	37853	37890
EFFET CORTEN	32017	37883

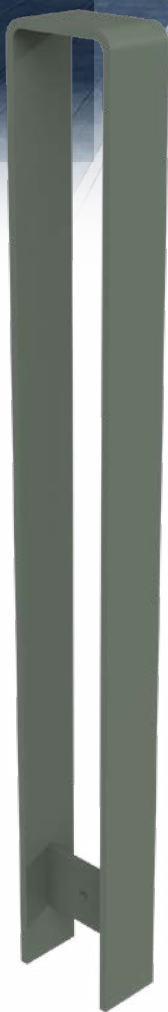

Réf. 37854



Réf. 32017



Réf. 37860



Réf. 37862

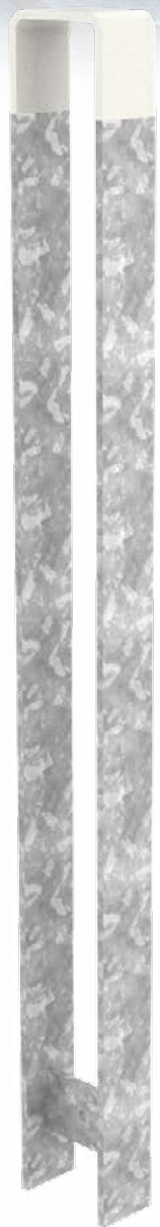

Réf. 37890

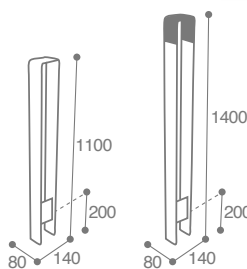

NOUVEAUTÉ

Pensez au **KIT FOURREUX D'AMOVIBILITÉ** page 90.

Boule

Boule + PMR



Métal

AVANTAGES

- > Qualité et durabilité
- > Facilité d'installation
- > Respect de l'environnement

COMPOSITION

- > Acier traité anticorrosion et poudré anti-UV

FIXATION

- > Par scellement

Idéal en association avec les corbeilles LYLIA page 70.



	Ø 76	
	Standard	Haute Visibilité
GRIS ANTHRACITE RAL 7016	39090	39091

Réf. 39090

Réf. 39091

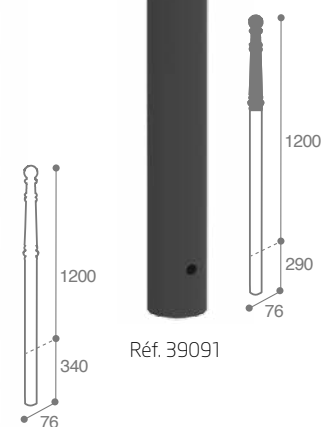

BORNES Borneo

Vieilles & protection



Métal

AVANTAGES

- > Robuste : excellente résistance à la corrosion, aux chocs et aux intempéries, idéal pour un usage extérieur intensif
- > Durable : protection contre la corrosion grâce au traitement galvanisé, garantissant une longévité maximale, même en extérieur
- > Sécurité et protection des usagers
- > Polyvalence des modèles : plusieurs diamètres disponibles pour s'adapter aux besoins et aux contraintes du site
- > Visibilité et sécurité renforcées : modèles disponibles en version standard ou haute visibilité
- > Simplicité d'installation : mise en place rapide et intégration harmonieuse dans l'environnement urbain ou industriel



Réf. 38370



Réf. 38397



Réf. 38426



Réf. 38403



Réf. 38427



Réf. 38402

COMPOSITION

- > Acier anticorrosion (selon modèle)
- > Galvanisation à chaud (selon modèle)

FIXATION

- > A sceller

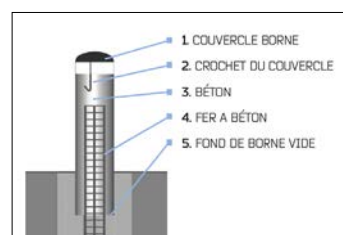
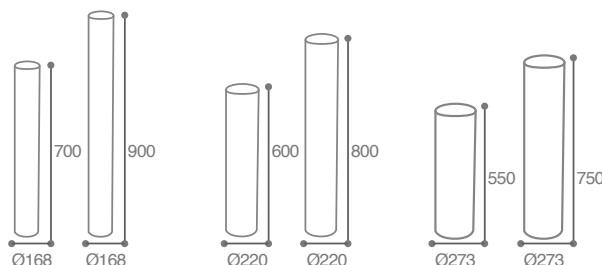

Installer et faire dépasser le fer à béton* de la borne. Remplir de béton* et positionner le tête galbée.

	Ø 168	Ø 220	Ø 273
Borne anti-bélier STANDARD			
ACIER GRIS RAL 7016	38400	38426	38428
ACIER GALVANISE A CHAUD	38370	38425	38427
Borne anti-bélier HAUTE VISIBILITÉ			
ACIER GRIS RAL 7016	38397	38401	38402
ACIER GALVANISE A CHAUD	38396	38403	38404

PERSONNALISATION SUR DEVIS



*Non fourni

PLOTS ET BORNES Pyry



NOUVEAUTÉ

Réf. 38360

Réf. 38361

Réf. 38362

Réf. 38483

Réf. 38482

Réf. 38481

Réf. 38484

Réf. 38480



Béton

AVANTAGES

- > Robuste : le béton est adapté aux utilisations intensives et pérennes
- > Résistant aux chocs et aux conditions climatiques extrêmes
- > Facilité d'entretien
- > Sécurité : protège efficacement les piétons et infrastructures

COMPOSITION

- > Béton

FIXATION

- > A coller ou à fixer en 1 point d'ancrage (Kit de fixation page 60)

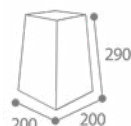
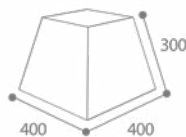

	PLOT - 74 KG	BORNE - 21 KG	BORNE - 65 KG
BLANC SABLE	38360	38482	38480
GRIS SABLE	38361	38483	38481
GRAVILLONS LAVÉS	38362	38484	38406



Idéal en association avec la jardinière GRAVY page 116.

Voie & protection



NOUVEAUTÉ

Béton

AVANTAGES

- > Robuste : le béton est adapté aux utilisations intensives et pérennes
- > Résistant aux chocs et aux conditions climatiques extrêmes
- > Esthétique : sa forme conique combine fonction de sécurité et embellissement de l'espace public
- > Facilité d'entretien
- > Sécurité : protège efficacement les piétons et infrastructures

COMPOSITION

> Béton

POIDS

> 162 KG

FIXATION

> À coller ou à fixer en 1 point d'ancrage (Kit de fixation page 60)

	162 KG
BLANC SABLE	31910
GRIS SABLE	31911

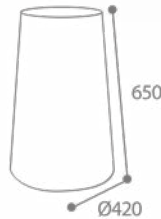

Réf. 31911

Réf. 31910

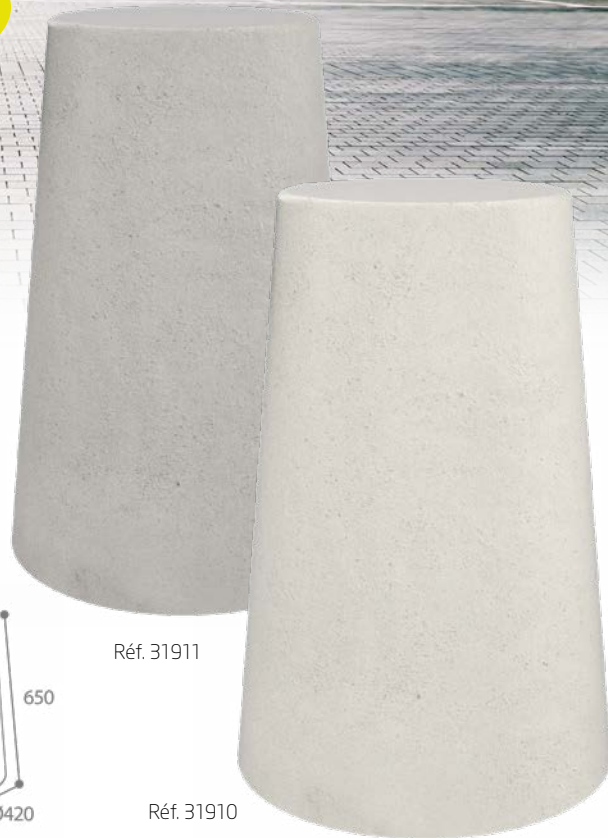

Voie & protection

BORNE Vibon



Béton

AVANTAGES

- > Robuste : le béton est adapté aux utilisations intensives et pérennes
- > Résistant aux chocs et aux conditions climatiques extrêmes
- > Esthétique : sa forme conique combine fonction de sécurité et embellissement de l'espace public
- > Facilité d'entretien
- > Sécurité : protège efficacement les piétons et infrastructures

COMPOSITION

> Béton

POIDS

> 271 KG

FIXATION

> A fixer en 1 point d'ancrage (Kit de fixation page 60)

Réf. 38407

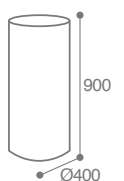

BLANC SABLE

271KG

38407

BORNES Cony

Voie & protection

NOUVEAUTÉ



Réf. 38421

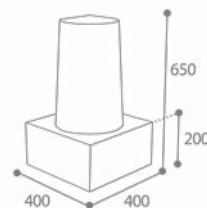

Béton

AVANTAGES

- > Robuste : le béton est adapté aux utilisations intensives et pérennes
- > Résistant aux chocs et aux conditions climatiques extrêmes
- > Esthétique : sa forme tronconique combine fonction de sécurité et embellissement de l'espace public
- > Facilité d'entretien
- > Stabilité : masse suffisante pour rester en place sans fixation complexe
- > Sécurité : protège efficacement les piétons et infrastructures

COMPOSITION

- > Béton

Poids

- > 127 KG

FIXATION

- > À enterrer

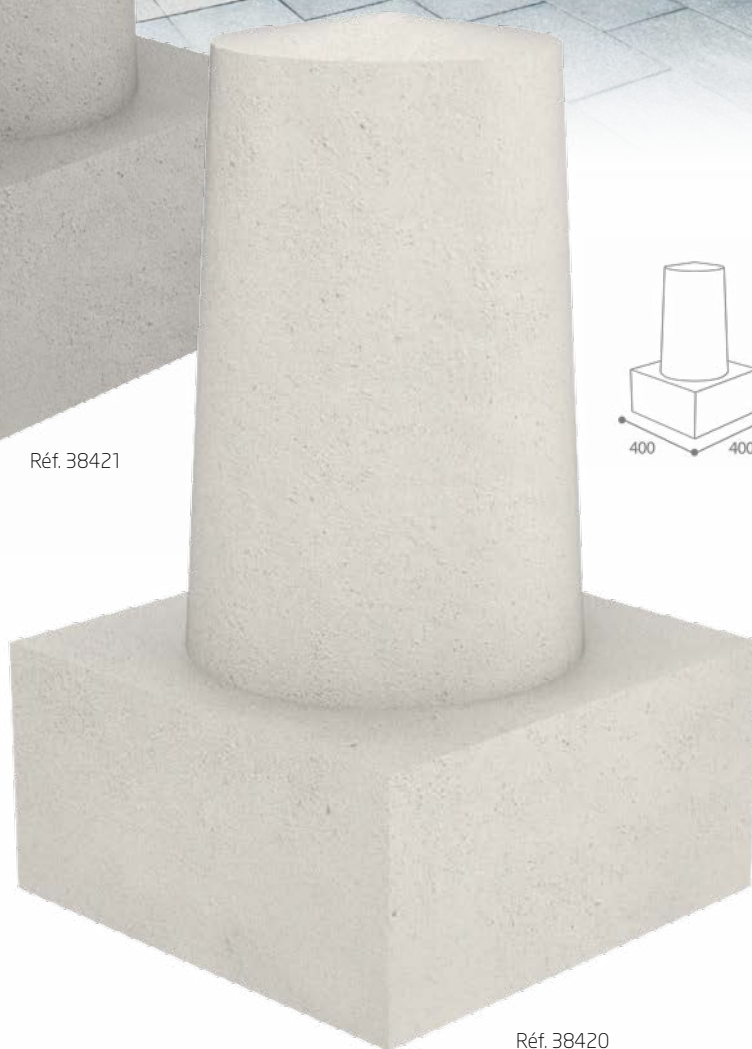

Réf. 38420

	127 KG
BLANC SABLE	38420
GRIS SABLE	38421

Idéal en association avec la jardinière GRAVY page 116.



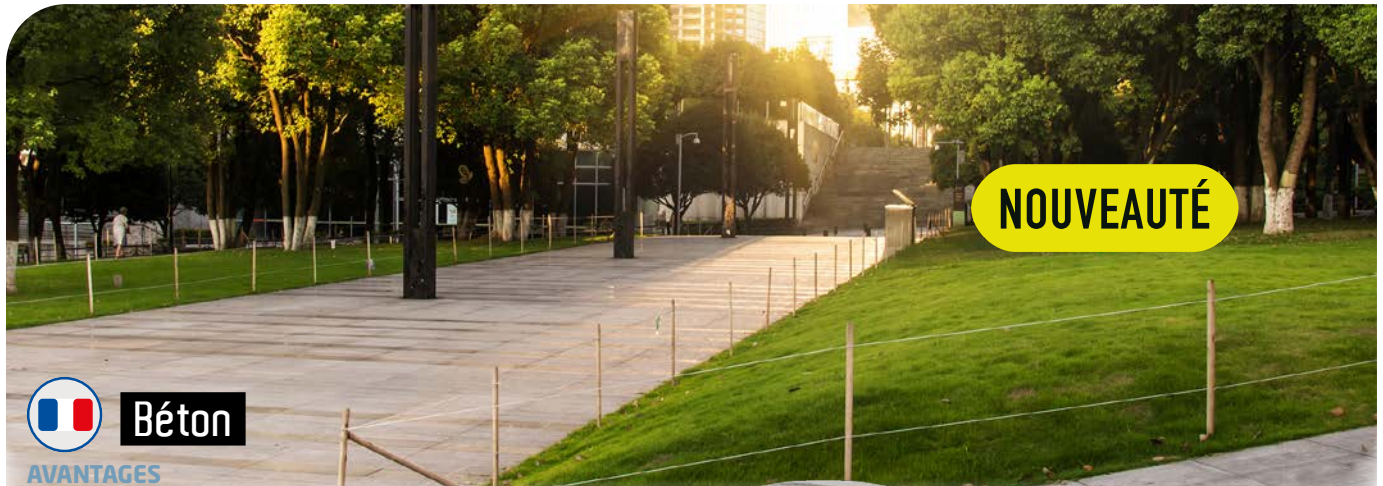

AVANTAGES

- > Robuste : le béton est adapté aux utilisations intensives et pérennes
- > Résistant aux chocs et aux conditions climatiques extrêmes
- > Esthétique : sa forme arrondie est discrète et élégante
- > Facilité d'entretien
- > Sécurité : sert de barrière contre l'intrusion des véhicules, délimite les voiries

COMPOSITION

- > Béton

POIDS

- > Borne Ø 400 : 56 KG
- > Borne Ø 600 : 135 KG

FIXATION

- > Borne Ø 400 : à coller
- > Borne Ø 600 : A fixer en 1 point d'ancrage



Réf. 38393

Réf. 38390

	Ø 400	Ø 600
BLANC SABLE	38390	38392
GRIS SABLE	38391	38393

Voie & protection

BORNES Carry



AVANTAGES

- > Robuste : le béton est adapté aux utilisations intensives et pérennes
- > Résistant aux chocs et aux conditions climatiques extrêmes
- > Esthétique sobre
- > Facilité d'entretien
- > Sécurité : protège efficacement les piétons et infrastructures

COMPOSITION

- > Béton

POIDS

- > 255 KG

FIXATION

- > À fixer en 1 point d'ancrage (Kit de fixation page 60)

	255 KG
BLANC SABLE	38423
GRIS SABLE	38408

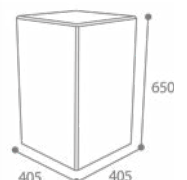

BORDURE Bardu

Voie & protection

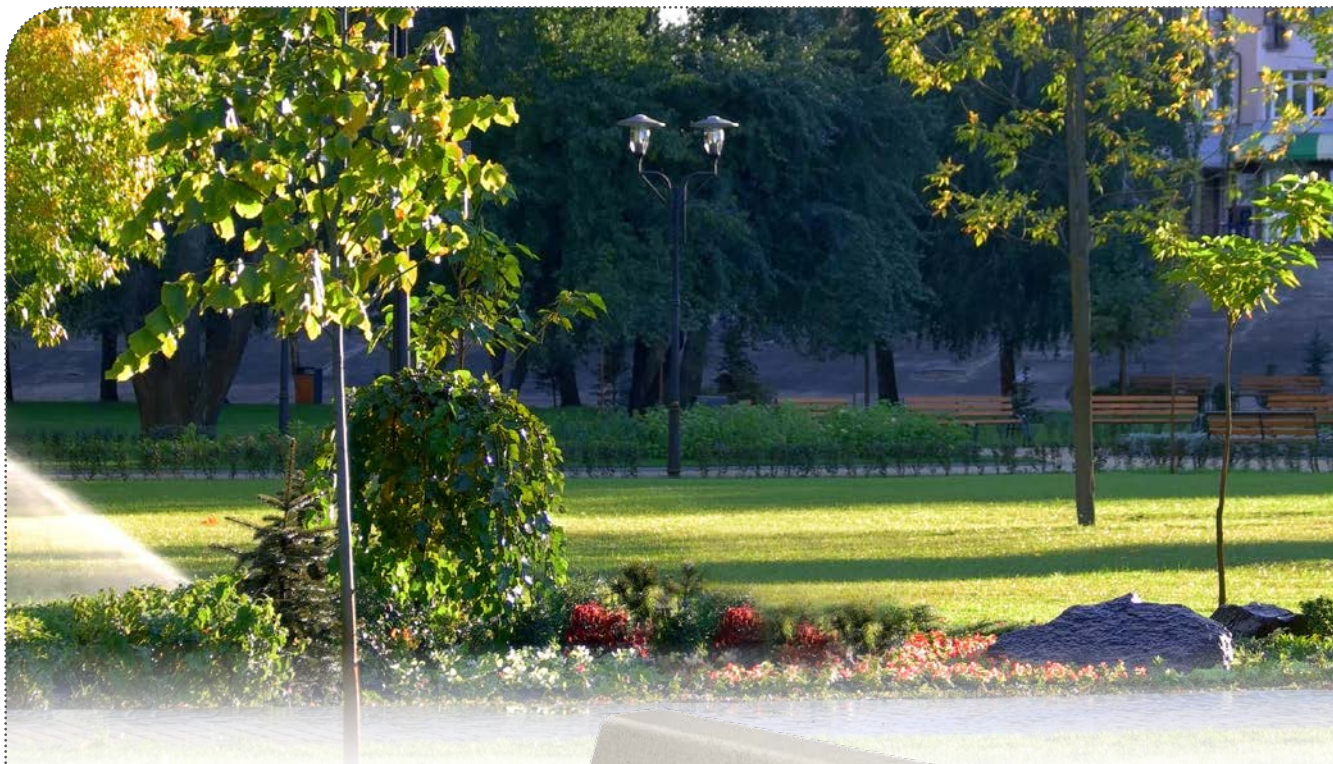

NOUVEAUTÉ

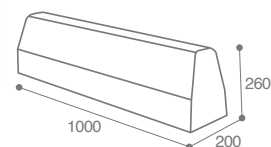

Idéal avec la jardinière
MANU page 116.



Béton

AVANTAGES

- > Robuste : le béton est adapté aux utilisations intensives et pérennes
- > Résistant aux chocs et aux conditions climatiques extrêmes
- > Facilité d'entretien
- > Stabilité : masse suffisante pour rester en place sans fixation complexe
- > Sécurité : sert de barrière contre l'intrusion des véhicules, délimite les voies

COMPOSITION

> Béton

POIDS

> 85 KG

FIXATION

> A coller

	BORDURE
BLANC SABLE	38340
GRIS SABLE	38341
GRAVILLONS LAVÉS	38342



Métal

PERSONNALISATION
COLORIS SUR DEVIS

AVANTAGES

- > Limite les accès aux véhicules et protège certaines zones
- > 2 finitions disponibles : galvanisées ou peintes
- > Plusieurs formes et hauteurs adaptées pour chaque espace d'installation
- > Robuste avec un tube de diamètre 50 et son scellement dans le sol
- > Entretien facile

COMPOSITION

- > Acier traité anticorrosion et poudré anti-UV (selon modèle)
- > Galvanisé à chaud (selon modèle)

FIXATION

- > À sceller

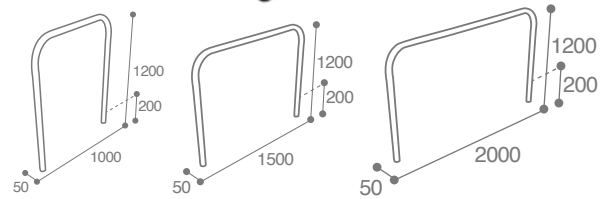
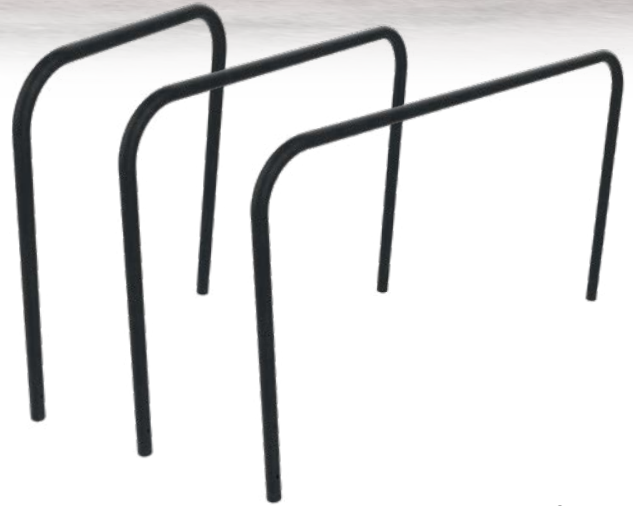

ARCEAUX SIMPLES – HS1000

	L1000	L1500	L2000
ANTHRACITE MAT RAL 7016	37803	37804	37805
GALVANISÉ À CHAUD	37800	37801	37802

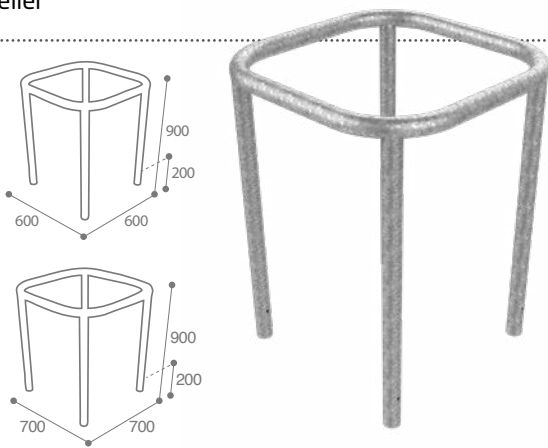

ARCEAUX ÉTRIERS – HS700

	L600	L700
ANTHRACITE MAT RAL 7016	37818	37819
GALVANISÉ À CHAUD	37814	37816

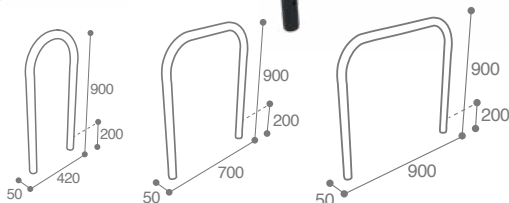

ARCEAUX ÉPINGLES – HS700

	L420	L700	L900
ANTHRACITE MAT RAL 7016	37837	37838	37839
GALVANISÉ À CHAUD	37834	37835	37836

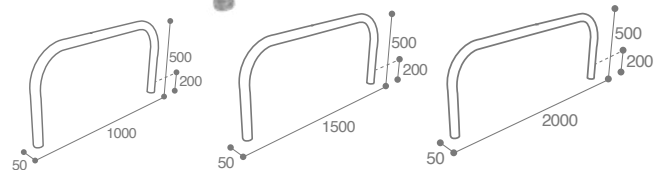

ARCEAUX BORDURES – HS300

	L1000	L1500	L2000
ANTHRACITE MAT RAL 7016	37849	37850	37851
GALVANISÉ À CHAUD	37840	37847	37848

GRILLES D'ARBRE Arbea

PERSONNALISATION
COLORIS SUR DEVIS



Métal

AVANTAGES

- > Protection efficace des racines de l'arbre
- > Esthétisme avec découpe laser en puzzle
- > Gestion des eaux pluviales en permettant l'infiltration de l'eau de pluie
- > Assemblage facilitée des 4 modules
- > Matériaux recyclables (tout métal)

COMPOSITION

- > Acier traité anti-corrosion et poudré anti-UV

FIXATION

- > À poser

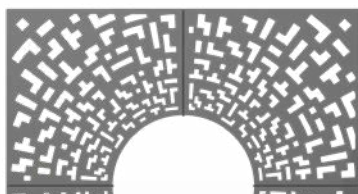

Réf. 37500

Réf. 37506



Réf. 37524

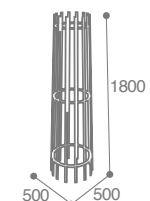
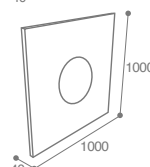
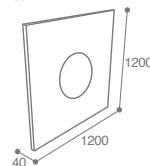
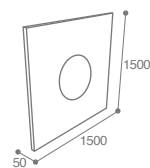

	1 m ²	1,44 m ²	2,25 m ²	CORSET
ANTHRACITE MAT RAL 7016	37516	37508	37500	37524
GRIS ALU RAL 9006	37522	37514	37506	37530

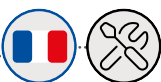

Béton

AVANTAGES

- > Préservation des arbres efficace grâce à la robustesse du béton
- > Stabilité de la structure et anti-vandalisme
- > Formes variées adapté aux goûts de chacun
- > Peu d'entretien

COMPOSITION

- > Béton

FIXATION

- > À coller sur sol dur

POIDS

- > 37552 : 320 KG
- > 37550 : 650 KG
- > 37551 : 300 KG

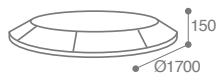
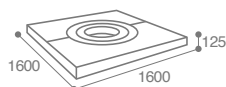
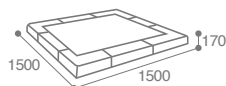

Réf. 37552



Réf. 37550



Réf. 37551

	CARREE	RONDE
BLANC SABLE	37552	37551
GRIS SABLE	37550	-

MOBILIER DÉCORATIF VÉGÉTAL

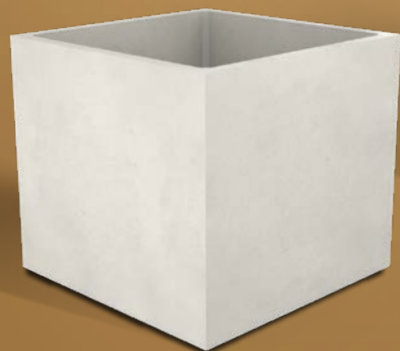

JARDINIÈRES Florim



Compact HPL effet lames

AVANTAGES

- > Résistance aux intempéries, gel et à la chaleur
- > Fonctionnelles pour les végétaux
- > Installation pratique et rapide
- > Design grâce aux formes originales
- > Facile d'entretien

COMPOSITION

- > Acier galva
- > Compact HPL finition effet lames
- > Bac en polyéthylène avec trop-plein et réserve d'eau

FIXATION

- > A poser

	OCTOGONE		
LITRAGE	215 L	465 L	700 L
TECK	38720	38721	38722



Réf. 38721

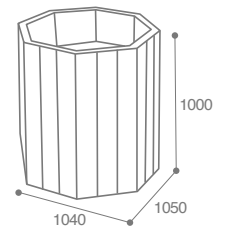
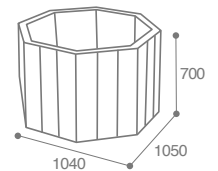
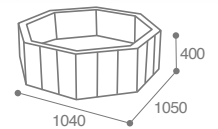

Réf. 38722



Réf. 38720

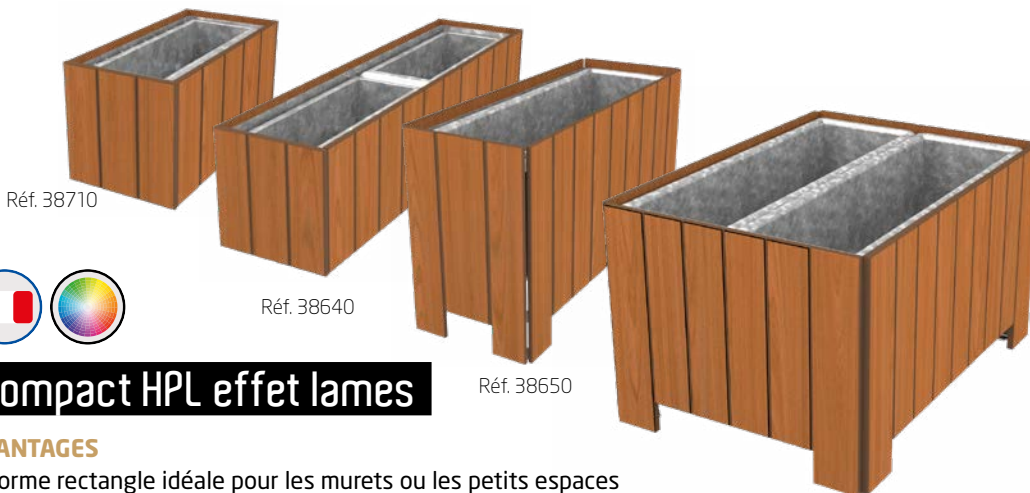

Réf. 38710

Réf. 38640

Réf. 38650

Réf. 38700

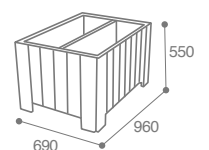
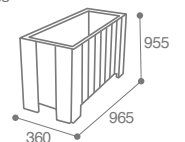
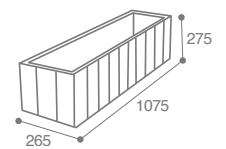
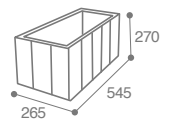

AVANTAGES

- > Forme rectangle idéale pour les murets ou les petits espaces
- > Petits formats
- > Facilement déplaçable

COMPOSITION

- > Acier galva
- > Compact HPL effet lames
- > Bac galvanisé à chaud avec trop-plein et réserve d'eau

FIXATION

- > A poser

	RECTANGLE			
LITRAGE	15 L	2 x 15 L	65 L	2 x 65 L
TECK	38710	38640	38650	38700



NOUVEAUTÉ



Bois

AVANTAGES

- > Durable, conçu avec un bois français issu de forêts gérées durablement - Certifié FSC
- > Stable et résistant à l'humidité grâce à ses lattes en bois de Classe 4 (sans entretien)
- > Robuste par les matériaux choisis
- > Utilisation du bois pour un aspect naturel sans traitement chimique

COMPOSITION

- > Acier galva traité anticorrosion
- > Bois (essence robinier)
- > Bac galvanisé à chaud avec trop-plein et réserve d'eau

FIXATION

- > A poser

	CARRÉE
LITRAGE	575 L
BOIS ESSENCE ROBINIER	32217

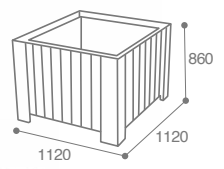

Mobilier décoratif végétal

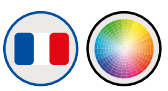

Compact HPL effet lames

AVANTAGES

- > Design carré et moderne
- > Grands volumes : adaptés pour accueillir arbustes, plantes décoratives

COMPOSITION

- > Acier galva traité anticorrosion
- > Compact HPL effet lames
- > Bac galvanisé à chaud avec trop-plein et réserve d'eau

FIXATION

- > A poser

	CARRÉE			
LITRAGE	75 L	175 L	280 L	600 L
TECK	38660	38670	38680	38690



Réf. 38660

Réf. 38690

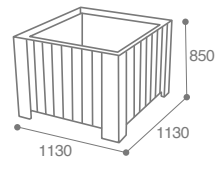
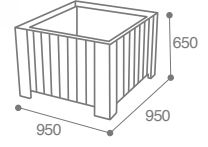
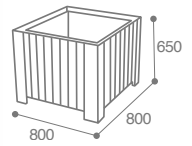
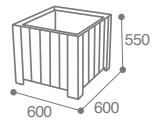

Idéal avec le banc HAVANE page 19.

JARDINIÈRES Stopy



Grutable avec bras grâce à l'élingue fixer au béton, au centre de la jardinière



Compact HPL effet lames

AVANTAGES

- > Equipée anti-bélier
- > Esthétique discrète avec l'habillage aspect bois
- > Entretien facile et résistance aux intempéries
- > Fonctionnelle avec l'installation d'autres équipements (appui-vélos, banquettes, corbeille) voir référence 38760

COMPOSITION

- > Acier galva traité anticorrosion et poudré anti-UV
- > Compact HPL finition plein ou effet lames (selon modèle)
- > Contenant non inclus
- > Bloc béton

FIXATION

- > A poser



Réf. 38750

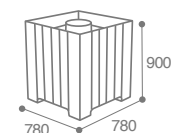

Réf. 38760

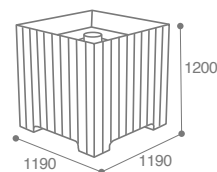

Réf. 38790

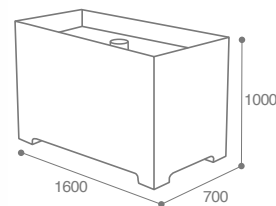

Réf. 38770

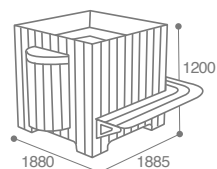

	CARRÉE		RECTANGLE	CARRÉE + ACCESSOIRES
LITRAGE	150 L	400 L	370 L	400 L
POIDS	785 KG	2615 KG	1 550 KG	2870 KG
 TECK	38770	38750	38790	38760



NOUVEAUTÉ

Inox – Compact HPL

AVANTAGES

- > Résistant à la corrosion, aux chocs et aux intempéries
- > Idéal pour un usage extérieur intensif
- > Design carré et moderne : la finition inox brossé donne une image qualitative et contemporaine
- > Grand volume : adapté pour accueillir arbustes et plantes décoratives
- > Entretien minimale : surface lisse, pas de risque de rouille

COMPOSITION

- > Inox brossé 304 et 316 « qualité marine »
- > Compact HPL
- > Bac en polyéthylène avec trop-plein et réserve d'eau

FIXATION

- > A poser



Réf. 32651

	CARRÉE
TECK - INOX 304	32651
TECK - INOX 316 QUALITE MARINE	32551

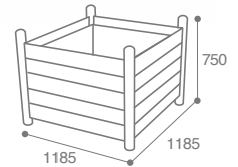

Idéal avec le banc HAVANE page 19.



Compact HPL effet lames

AVANTAGES

- > Ensemble mixte de forme carrée
- > Facile d'entretien avec un simple jet d'eau
- > Robuste grâce aux matériaux et renforts galvanisés intégrés
- > Adaptable aux espaces pentus (patins de réglage inclus)
- > Transportable (Kit de levage non inclus)

COMPOSITION

- > Acier galva traité anticorrosion et poudré anti-UV
- > Compact HPL finition effet lames
- > Bac galvanisé à chaud avec trop-plein d'eau et réserve d'eau

FIXATION

- > A poser



Réf. 38540

Réf. 38510

Réf. 38550

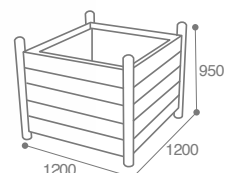
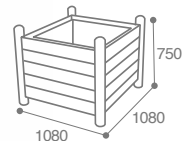
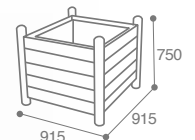
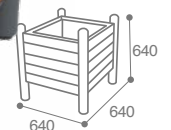

	CARRÉE			
LITRAGE	85 L	225 L	340 L	645 L
TECK - ANTHRACITE MAT RAL 7016	38510	38520	38540	38550

JARDINIÈRES Lali



Réf. 38500

Compact HPL effet lames

AVANTAGES

- > Design modulable
- > Les piétements métal apportent un look moderne et industriel
- > Contenants pour les végétaux inclus
- > Résistant aux intempéries
- > Facile d'entretien

COMPOSITION

- > Acier traité anticorrosion et poudré anti-UV
- > Compact HPL finition effet lames
- > Bac galvanisé à chaud avec trop-plein et réserve d'eau

FIXATION

- > A poser

	RECTANGLE	CARRÉE
LITRAGE	95 L 200 L	300 L
TECK - ANTHRACITE MAT RAL 7016	38500	38620

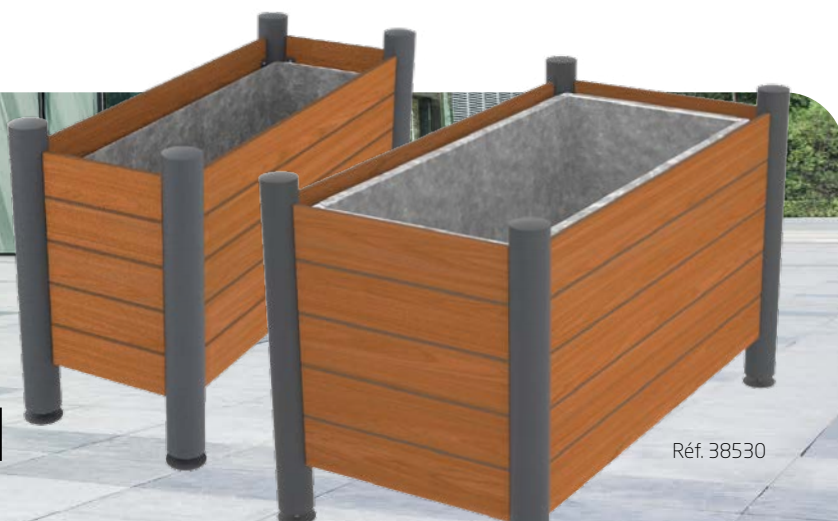

Réf. 38530

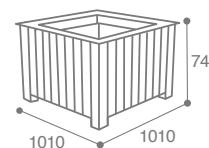
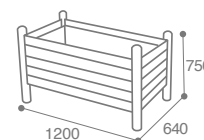
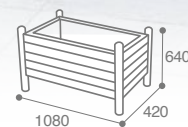

Réf. 38620



Compact HPL effet lames

AVANTAGES

- > Design contemporain
- > Grand volume adapté aux orangers et autres arbustes

COMPOSITION

- > Acier galva traité anticorrosion et poudré anti-UV
- > Compact HPL finition effet lames
- > Bac avec trop-plein et réserve d'eau (non inclus accessoire 38639)

FIXATION

- > A poser

	CARRÉE
LITRAGE	575 L
TECK - ANTHRACITE MAT RAL 7016	38630

BAC D'ORANGERIE Zestia



Réf. 38630

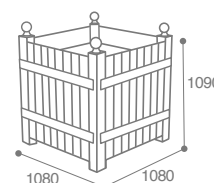

Accessoire :

Contenant en acier galvanisé à chaud 750 L Réf. 38639

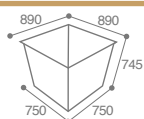
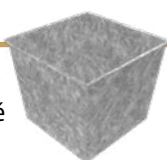

Idéal avec les potelets BOOPI page 94.

NOUVEAUTÉ



Réf. 32650

Réf. 32651

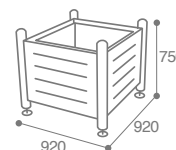

Inox

AVANTAGES

- > Résistant à la corrosion, aux chocs et aux intempéries, idéal pour un usage extérieur intensif
- > Design carré et moderne : la finition inox brossé donne une image qualitative et contemporaine
- > Grand volume : adapté pour accueillir arbustes, plantes décoratives
- > Stable : adaptable aux espaces pentus (patins de réglage inclus)
- > Entretien minimal : surface lisse, pas de risque de rouille

COMPOSITION

- > Inox brossé 304 et 316 « qualité marine »
- > Bac en polyéthylène avec trop-plein et réserve d'eau

FIXATION

- > A poser

	CARRÉE - 175L
INOX 304	32650
INOX 316 QUALITE MARINE	32550



Idéal avec
les barrières LIZEL page 87.

Mobilier décoratif végétal

JARDINIÈRES Allur



Métal

AVANTAGES

- > Matériaux recyclables et de haute qualité (métal, renforts galvanisés...)
- > Esthétique
- > Plusieurs dimensions au même design pour équiper une ville selon les lieux
- > Adaptable aux sols irréguliers grâce aux patins de réglage inclus
- > Facile d'entretien

COMPOSITION

- > Acier galva traité anticorrosion et poudré anti-UV
- > Bac galvanisé à chaud avec trop-plein d'eau et réserve d'eau

FIXATION

- > A poser

	RECTANGLE	
LITRAGE	95 L	200 L
■ ANTHRACITE MAT RAL 7016	38560	38590



Réf. 38590

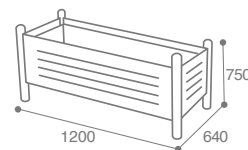
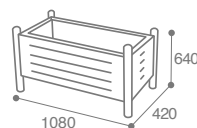

Réf. 38560



Réf. 38570

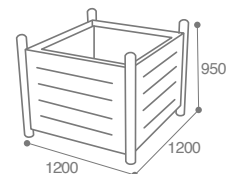
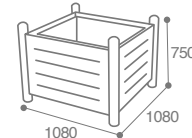
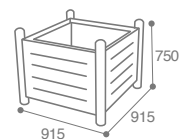
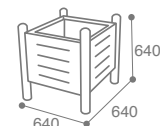

Réf. 38610



Métal

	CARRÉE			
LITRAGE	85 L	225 L	340 L	645 L
■ ANTHRACITE MAT RAL 7016	38570	38580	38600	38610

PERSONNALISATION SUR MASURE





Réf. 38810

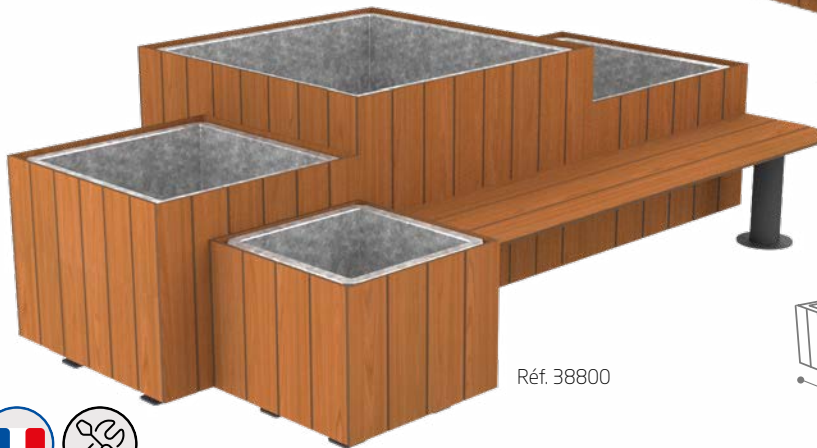

Réf. 38800

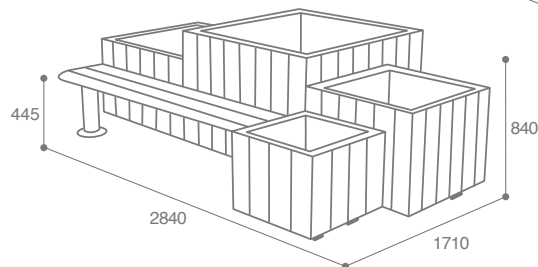
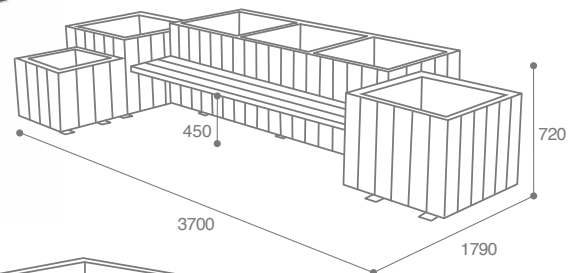

Compact HPL effet lames

AVANTAGES

- > Grande couverture : plus de 850 L de végétalisation en un ensemble de blocs
- > Esthétique et robuste avec son habillage en HPL et son poids une fois assemblée
- > Confortable : longue banquette permettant le repos en famille ou entre amis
- > Peu d'entretien grâce aux matières sélectionnées

COMPOSITION



- > Acier galva traité anticorrosion et poudré anti-UV
- > Compact HPL finition effet lames
- > Bac en galvanisé à chaud

FIXATION

- > A poser



Idéal en association avec corbeille JARDIZ page 72.

	4 JARDINIÈRES	6 JARDINIÈRES
LITRAGE	1100 L	880 L
  TECK - ANTHRACITE MAT RAL 7016	38800	38810

JARDINIÈRES **Manu**



NOUVEAUTÉ

Béton

AVANTAGES

- > Robuste : le béton est adapté aux utilisations intensives et pérennes
- > Résistant aux chocs et aux conditions climatiques extrêmes
- > Facilité d'entretien
- > Grand volume : adapté pour accueillir arbustes, plantes décoratives
- > Sécurité : sert de barrière contre l'intrusion des véhicules

Réf. 31880



COMPOSITION

- > Béton

LITRAGE	75 L	680 L
POIDS	140 KG	800 KG
BLANC SABLE	-	31880
GRIS SABLE	-	31881
NOIR SABLE	38901	-

POIDS

- > 140 ou 800 KG selon modèle

FIXATION

- > A poser

Evacuation des eaux par le fond de la jardinière

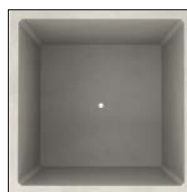

Réf. 38901

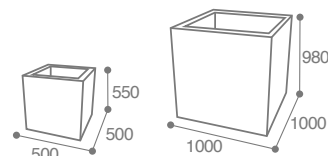

Réf. 38904



Réf. 38902



Réf. 38900



Réf. 38903

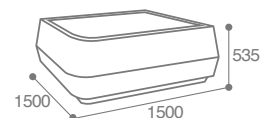
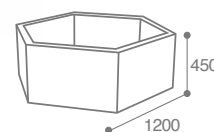
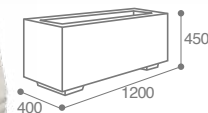

JARDINIÈRES **Gravy**

	RECTANGLE	RONDE	HEXAGONALE	CARREE
LITRAGE	120 L	175 L	220 L	450 L
POIDS	210 KG	185 KG	335 KG	1100 KG
BLANC SABLE	-	38904	38900	38903
GRAVILLONS LAVÉS	38902	-	-	-

MOBILITÉ

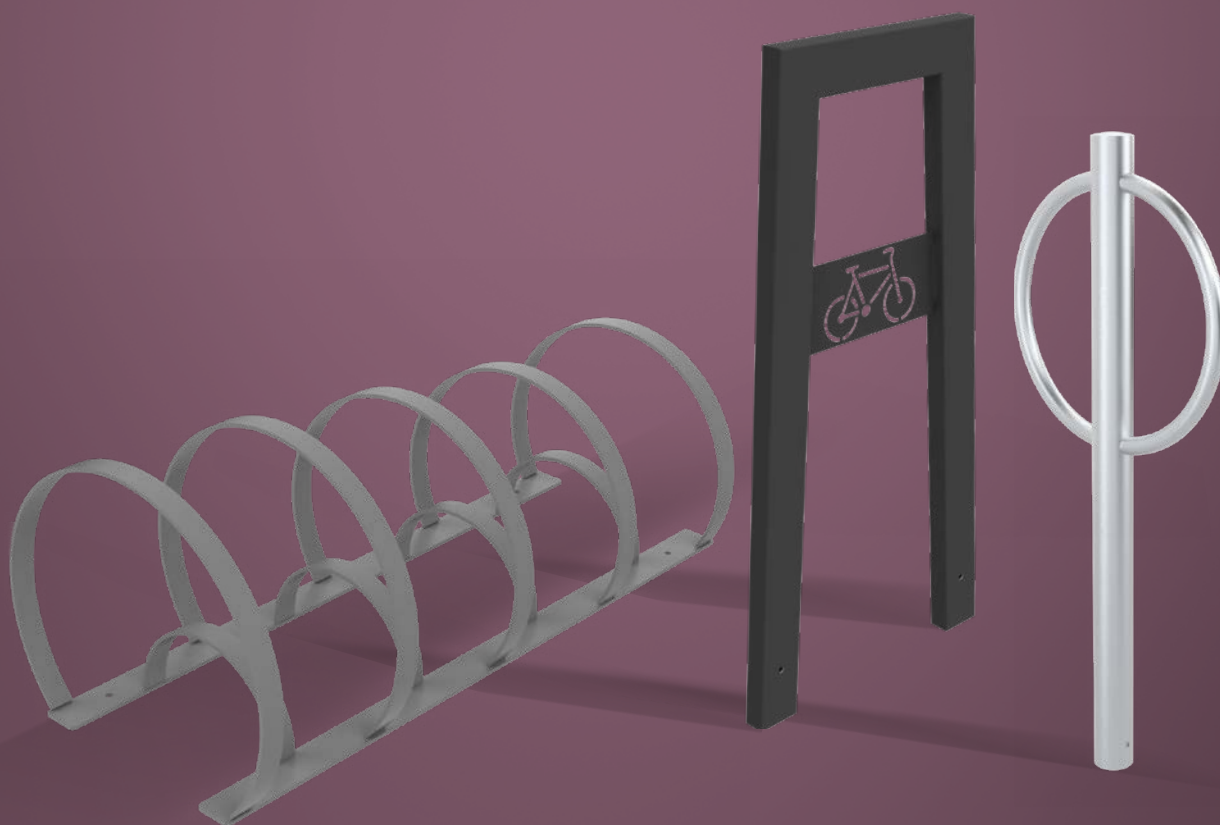

APPUIS-VÉLOS Secur



PERSONNALISATION SUR DEVIS

- > Equipement sur platine
- > Galvanisation pour espaces extrêmes
- > Gravure
- > Coloris



Métal

AVANTAGES

- > Identifiable et esthétique grâce à la signalétique découpée au laser et soudée à la structure
- > Installation facile et sécurisée par scellement dans le béton
- > Plusieurs emplacements
- > Attache sécurisée possible

COMPOSITION

- > Acier traité anticorrosion et poudré anti-UV

FIXATION

- > À sceller dans le béton

Idéal en association avec les potelets HOOPER page 96.



Réf. 39040



Réf. 39026

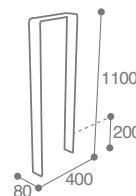
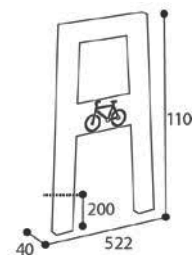

	APPUI-VÉLO	
	Découpe laser	
ANTHRACITE MAT RAL 7016	39040	39026
GRIS ALU RAL 9006	39041	39027

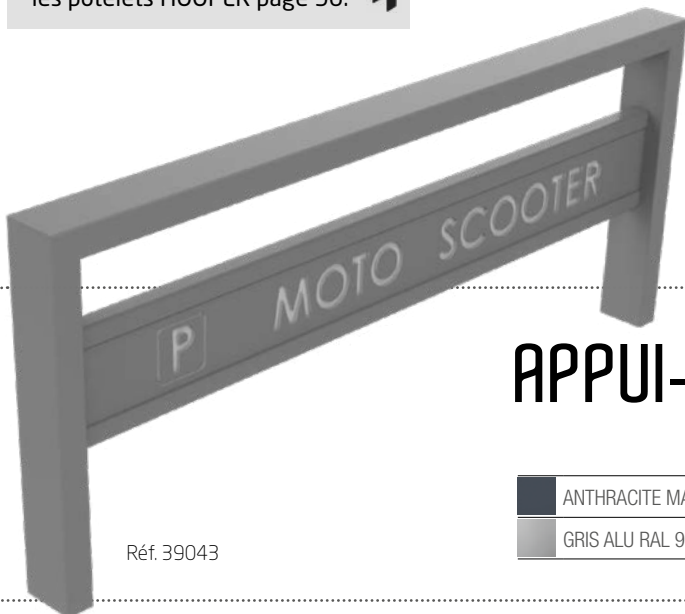

Réf. 39043

APPUI-MOTO SCOOTER Secur

	APPUI-MOTO / SCOOTER	
ANTHRACITE MAT RAL 7016	39042	
GRIS ALU RAL 9006	39043	

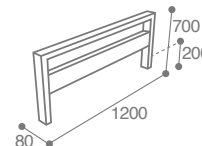

APPUIS-VÉLOS Cyclea



Métal

AVANTAGES

- > Stationnement facile grâce à son ergonomie
- > Attache sécurisée du cadre + roue pour tout type de vélos (enfants et adultes)

COMPOSITION

- > Acier traité anticorrosion et poudré anti-UV

FIXATION

- > À sceller

	1 PLACE	2 PLACES
ANTHRACITE MAT RAL 7016	39000	39002
GRIS ALU RAL 9006	39001	39003



Réf. 39000



Réf. 39002

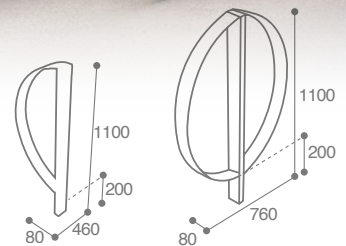

PERSONNALISATION COLORIS SUR DEVIS



Métal / Compact HPL

AVANTAGES

- > Fonctionnel : 2 emplacements adaptés à tous types de vélos
- > Robuste et stable avec un tube central dense
- > Installation pratique sur sol existant
- > Design contemporain avec son habillage en compact HPL et son chapeau en diamant (modèle rond)

COMPOSITION

- > Acier traité anticorrosion et poudré anti-UV
- > Compact HPL finition plein

FIXATION

- > À cheviller en 4 points d'ancrage (Kit de fixation page 60)



Réf. 39004



Réf. 39032

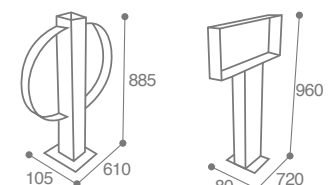

	ANTHRACITE MAT RAL 7016		GRIS ALU MAT RAL 9006	
	ROND	RECTANGLE	ROND	RECTANGLE
CHÊNE CLAIR	39004	39028	39007	39031
PIN TYROL	39005	39029	39008	39032
TECK	39006	39030	39009	39033

APPUIS-VÉLOS Parkea



NOUVEAUTÉ

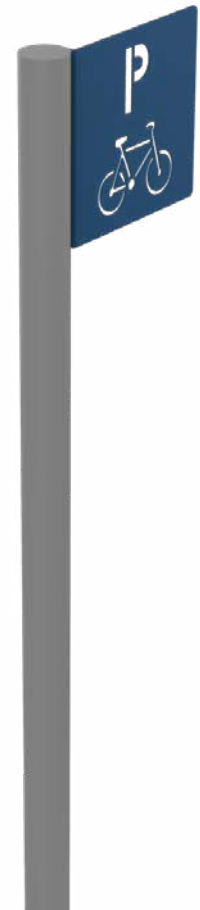

Mobilité

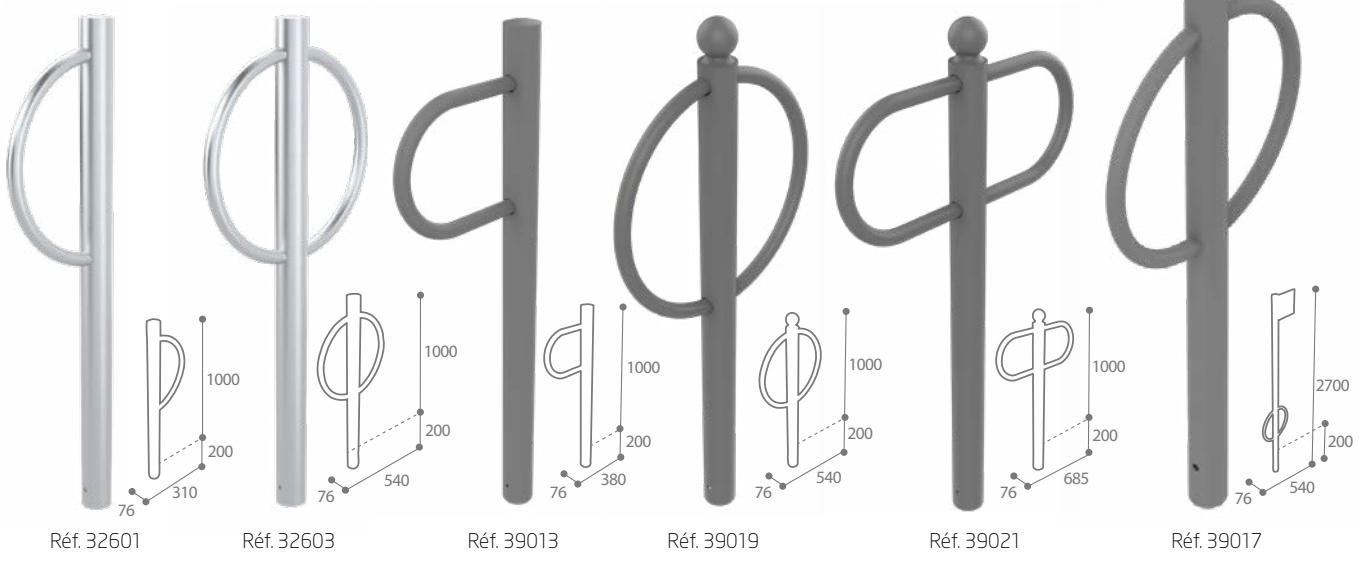

Réf. 32601 Réf. 32603 Réf. 39013 Réf. 39019 Réf. 39021 Réf. 39017



Poteaux

- AVANTAGES**
- > Installation sécurisée et facilité avec un ancrage au sol solide
 - > Finitions variées selon les modèles
 - > Agencement complet d'un parking à vélo

- COMPOSITION**
- > Acier traité anticorrosion et poudré anti-UV
 - > Inox (selon modèle)
- FIXATION**
- > À sceller

	BOMBÉ		1 PLACE Anneaux	BOULE		DRAPEAU
	1 PLACE Bombé	2 PLACES Boucles		2 PLACES Boucles	2 PLACES Anneaux	2 PLACES Boucles
ANTHRACITE MAT RAL 7016	39010	39014	39012	39018	39020	39016
GRIS ALU RAL 9006	39011	39015	39013	39019	39021	39017
INOX 304	32607 NOUVEAUTÉ	32609 NOUVEAUTÉ	-	-	-	-
INOX 316 QUALITÉ MARINE	32601 NOUVEAUTÉ	32603 NOUVEAUTÉ	-	-	-	-

NOUVEAUTÉ



Poteaux

AVANTAGES

- > Stationnement rapide et accès universel
- > Stabilité maximale et facilité d'installation
- > Robuste, offre une excellente résistance

COMPOSITION

- > Acier traité anticorrosion et poudré anti-UV
- > Inox (selon modèle)

FIXATION

- > À cheville en 3 points d'ancrage (kit de fixation page 60)



	BOMBÉ		
	1 PLACE Boucle	2 PLACES Boucles	1 PLACE Anneaux
ANTHRACITE MAT RAL 7016	32595	32599	32597
GRIS ALU RAL 9006	32596	32600	32598
INOX 304	32610	32612	-
INOX 316 QUALITÉ MARINE	32604	32606	-



Arceaux

AVANTAGES

- > Identité visuelle distinct : avec ou sans signalétique, à mixer pour plus de visibilité
- > Stationnement de 2 places par appui
- > Attache sécurisée avec cadenas en U possible (cadre + roue)
- > Ancrage au sol solide grâce au scellement

COMPOSITION

- > Acier traité anticorrosion et poudré anti-UV

FIXATION

- > À sceller

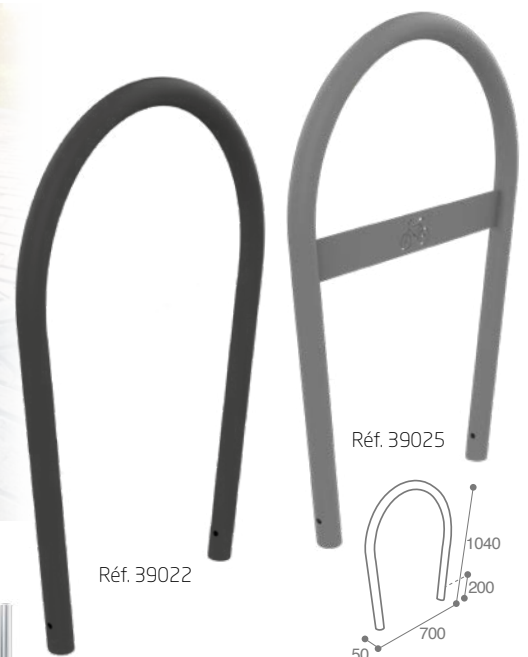

	2 PLACES Vélo	
	Sans signalétique	Avec signalétique
ANTHRACITE MAT RAL 7016	39022	39024
GRIS ALU RAL 9006	39023	39025



Idéal avec les potelets URBIN page 91.

SUPPORTS TROTINETTES Trotim



Réf. 39063



Réf. 39060



Métal

AVANTAGES

- > Faible encombrement et installation rapide
- > 2 systèmes d'installation : au sol ou mural
- > 6 emplacements individuels
- > Robuste avec des matériaux recyclables
- > Produit sécurisé : système de verrouillage + fermeture par cadenas (non inclus)

COMPOSITION

- > Acier traité anticorrosion et poudré anti-UV

FIXATION

- > À cheviller entre 4 et 8 points d'ancrage (kit de fixation page 60)

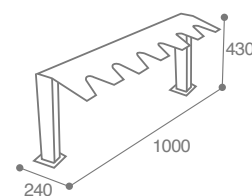
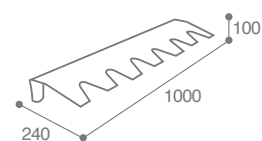

Idéal avec l'abri OZ page 128.

6 PLACES	SUR PLATINES	MURAL
ANTHRACITE MAT RAL 7016	39060	39062
GRIS ALU RAL 9006	39061	39063

BOX VÉLOS Garia



Réf. 39200

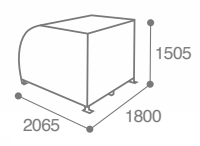

Réf. 39202

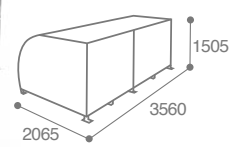

Réf. 39204

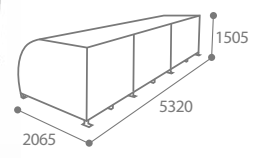

Réf. 39206

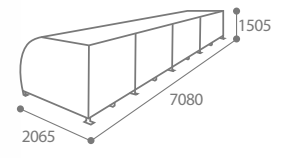

Métal

AVANTAGES

- > Produit sécurité : système d'attache intérieur et verrouillage extérieur (cadenas non fourni)
- > Bonne protection contre la pluie et le vent
- > Nombre de places adaptable en additionnant les box de 2 places à l'infini
- > Optimisation énergétique : même cloison entre les box et moins de points d'ancrage au sol
- > Barre de support présente dans chaque box pour accrocher son vélo

COMPOSITION

- > Acier traité anticorrosion et poudré anti-UV

FIXATION

- > À cheville entre 4 et 8 points d'ancrage (kit de fixation page 60)

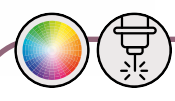

PERSONNALISATION SUR DEVIS

- > Coloris sur demande
- > Découpe laser (logo, visuel...)

	2 PLACES	4 PLACES	6 PLACES	8 PLACES
ANTHRACITE MAT RAL 7016	39200	39202	39204	39206

Mobilité

RACKS À VÉLOS Arkad



Cercle

AVANTAGES

- > Simple ou double accès selon modèle
- > Esthétique et pratique : forme arrondie et large espace entre les anneaux
- > Racks collectifs entre 5 et 10 places
- > Facilite le stationnement

COMPOSITION

- > Acier traité anticorrosion et poudré anti-UV

FIXATION

- > À cheviller en 4 points d'ancrage (kit de fixation page 60)



Réf. 39044

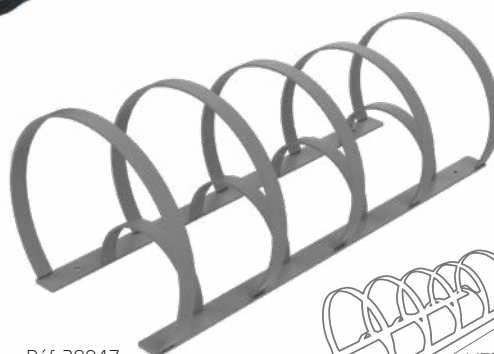
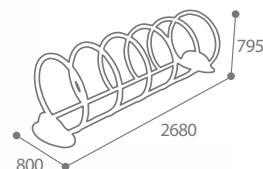

Réf. 39047

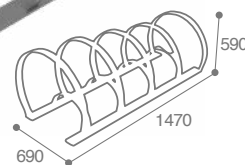

	SIMPLE ACCÈS	DOUBLE ACCÈS
	5 PLACES	10 PLACES
ANTHRACITE MAT RAL 7016	39044	39046
GRIS ALU RAL 9006	39045	39047



Réf. 39048

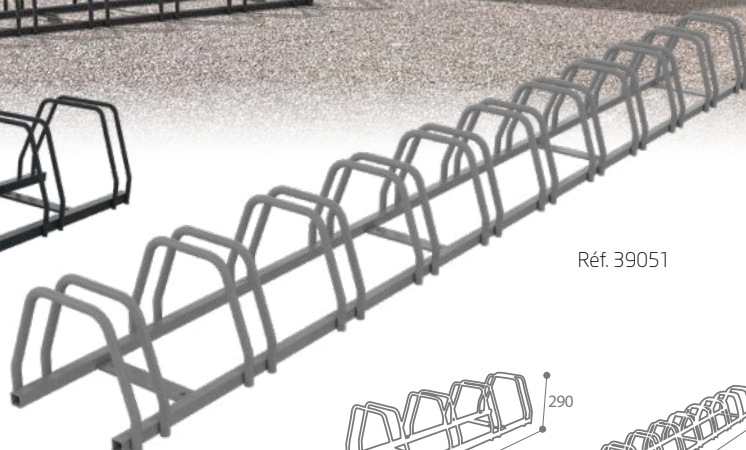

Réf. 39051

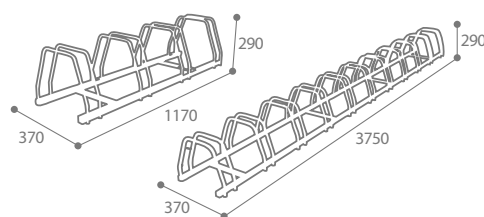

Trapèze

AVANTAGES

- > Intégration facile : fixation au sol ou murale, idéal pour les espaces d'échanges rapide (boulangerie, supermarché...)
- > Double accès : attache des vélos des deux côtés
- > Utilisation simple, accessible aux enfants
- > Grande capacité : 4 à 11 places

COMPOSITION

- > Acier traité anticorrosion et poudré anti-UV

FIXATION

- > À cheviller entre 4 et 8 points d'ancrage (kit de fixation page 60)

	DOUBLE ACCÈS	
	4 PLACES	11 PLACES
ANTHRACITE MAT RAL 7016	39048	39050
GRIS ALU RAL 9006	39049	39051

RACKS À VÉLOS Arkad



Anneaux

AVANTAGES

- > Robuste et durable grâce à des matériaux résistants
- > Adapté à tous les vélos : écart entre les arceaux de 54 mm
- > Simple ou double accès selon espace d'installation disponible
- > Facile à installer avec ses fixations sur platine

COMPOSITION

- > Acier traité anticorrosion et poudré anti-UV

FIXATION

- > À cheviller en 6 points d'ancrage (kit de fixation page 60)

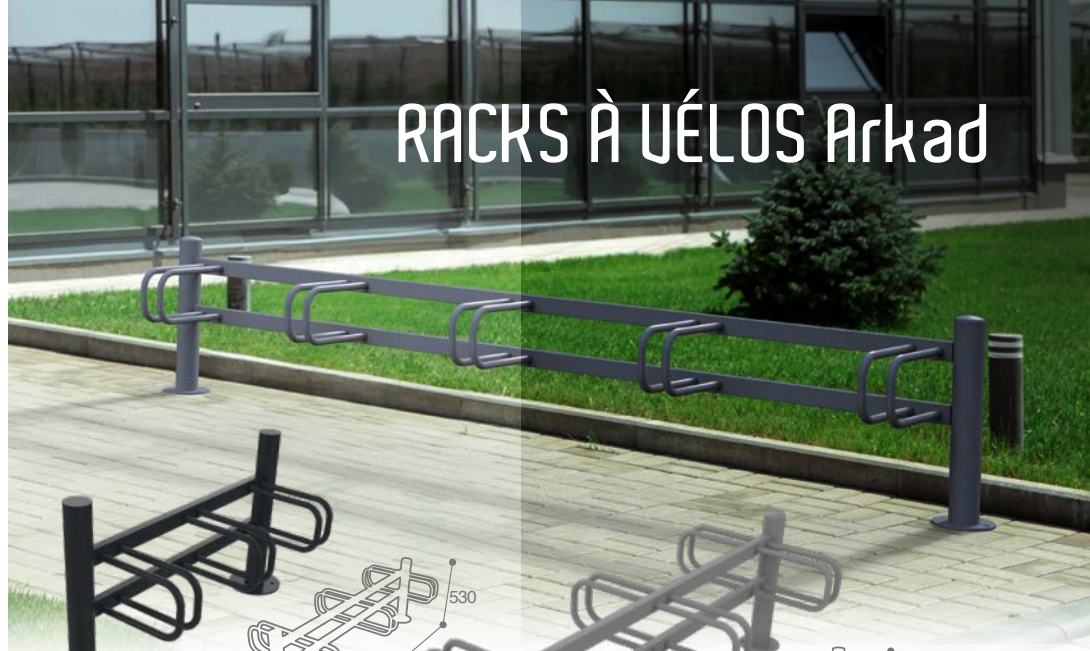

Réf. 39052

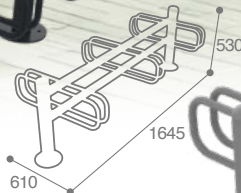

Réf. 39055

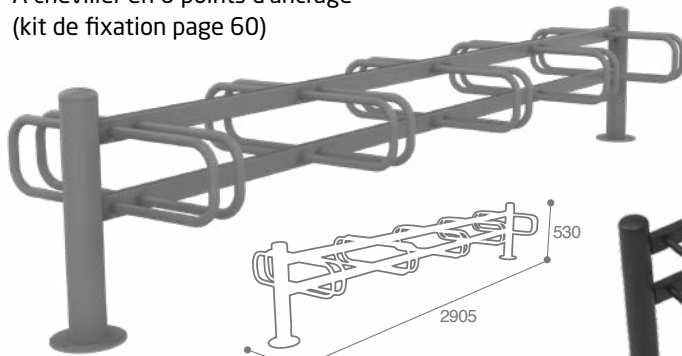
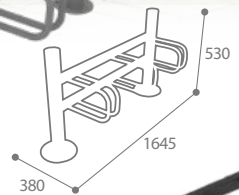

Réf. 39059

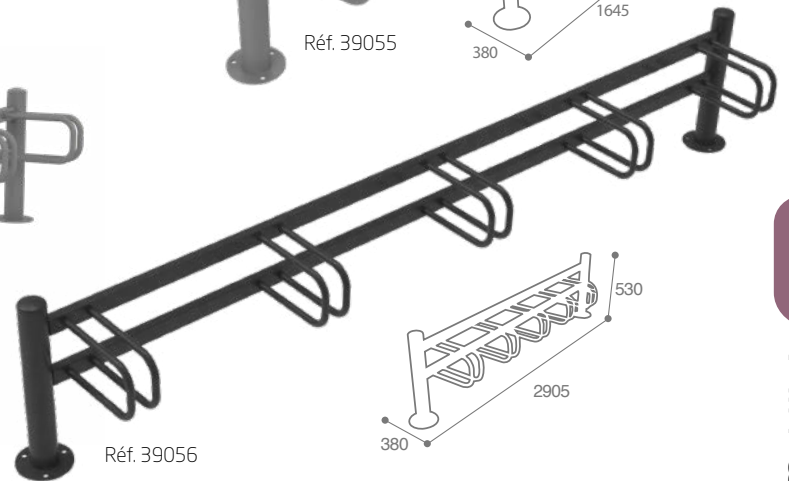

Réf. 39056

	3 PLACES	2 x 3 PLACES	5 PLACES	2 x 5 PLACES
ANTHRACITE MAT RAL 7016	39052	39054	39056	39058
GRIS ALU RAL 9006	39053	39055	39057	39059

Mobilité



Mural

AVANTAGES

- > Optimisation de l'espace grâce à sa fixation murale
- > Robuste : résiste aux chocs
- > Installation rapide avec peu de fixation

COMPOSITION

- > Acier traité anticorrosion et poudré anti-UV

FIXATION

- > À cheviller en 2 points d'ancrage (kit de fixation page 60)

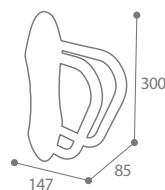

	1 PLACE
ANTHRACITE MAT RAL 7016	39036
GRIS ALU RAL 9006	39037



RACKS À VÉLOS Fixo



Individuel

AVANTAGES

- > Faible encombrement au sol
- > Monoplace, possibilité d'installer un parc à vélo à votre convenance avec l'installation de plusieurs modèles
- > Protection du vélo : encadrement et auto-blocage de la moitié de la roue (espacement de 50 mm)
- > Robuste grâce à des matériaux résistants et recyclables

COMPOSITION

- > Acier traité anticorrosion et poudré anti-UV

FIXATION

- > À cheiller en 4 points d'ancrage (kit de fixation page 60)



1 PLACE

AU SOL

ANTHRACITE MAT RAL 7016	39034
GRIS ALU RAL 9006	39035



PERSONNALISATION COLORIS SUR DEVIS



Collectif

AVANTAGES

- > Espace optimisé : attache possible avec un cadenas en U + pas de collision entre les guidons grâce à l'inclinaison des appuis
- > Stabilité et robustesse
- > 6 emplacements identifiés par une plaque métallique
- > Sur mesure : installation sur platines possible, fixation sur abri, sans plaque A1 etc.

COMPOSITION

- > Acier traité anticorrosion et poudré anti-UV

FIXATION

- > À sceller dans le béton en 3 points d'ancrage (Kit de fixation page 60)

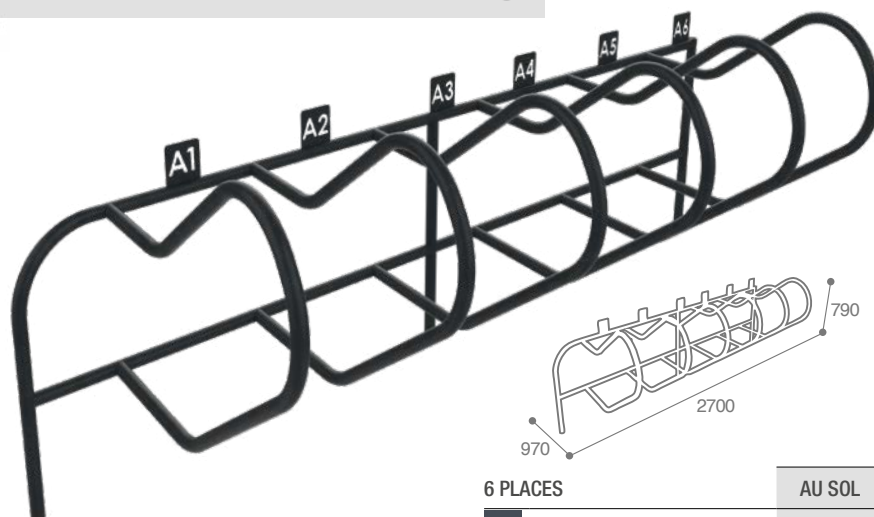

6 PLACES

AU SOL

ANTHRACITE MAT RAL 7016	39038
GRIS ALU RAL 9006	39039



Individuel

AVANTAGES

- > Durable et résistant, supportant les intempéries et l'utilisation quotidienne
- > Nombre de places adaptable en additionnant les blocs à l'infini
- > Installation simple et stable

COMPOSITION

- > Béton

POIDS

- > 35 KG

FIXATION

- > À poser ou à coller sur un sol dur

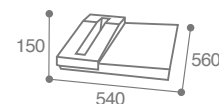

1 ENCOCHE + 1 SEPARATION

AU SOL

GRAVILLONS LAVÉS

39070

ABRIS



ABRIS Oz



Gouttière incluse



Métal

AVANTAGES

- > Plusieurs déclinaisons : de l'abri simple à l'abri semi-fermé
- > Modulaire : dimensions et autre habillage sur mesure
- > Usages variés : espace fumeur, attente, passage de bâtiment, parking à vélos...
- > Robuste grâce aux traverses sous la toiture
- > Ecoulement des eaux aisées avec son toit en voûte et ses gouttières
- > Résistant aux intempéries et aux changements de températures
- > Nettoyage aisé
- > Lumineux grâce à ses cloisons transparentes

COMPOSITION

- > Acier galvanisé à chaud et poudré anti-UV
- > Polycarbonate

FIXATION

- > A cheville en 12 et 18 points d'ancrage (Kit de fixation page 60)

Accessoire :
Rack 6 vélos
Réf. 39100

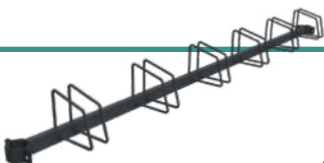

Réf. 39252

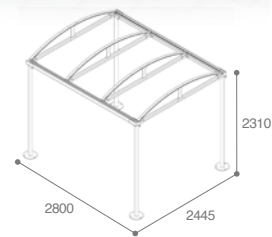

Réf. 39250

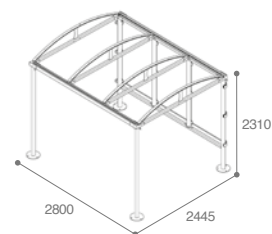

Réf. 39251

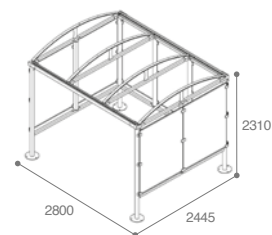

Réf. 39253

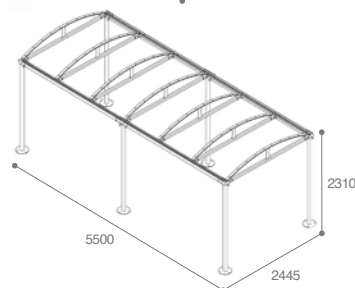

	ABRI SIMPLE			ABRI ALLONGÉ
FERMETURE	OUVERT	1 COTE FERMÉ	3 COTÉS FERMÉS	OUVERT
ANTHRACITE MAT RAL 7016	39252	39250	39251	39253

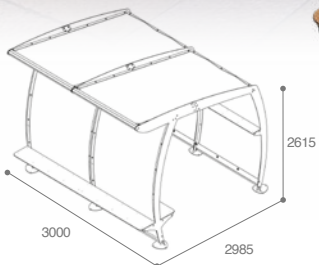

Réf. 39300



Idéal en association avec le cendrier MERLIN page 82.



Réf. 39302

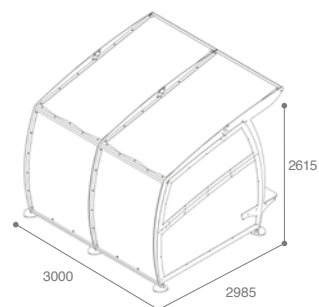

Réf. 39301

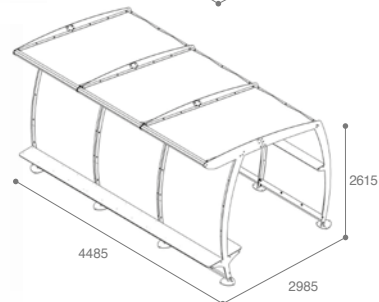

Réf. 39303

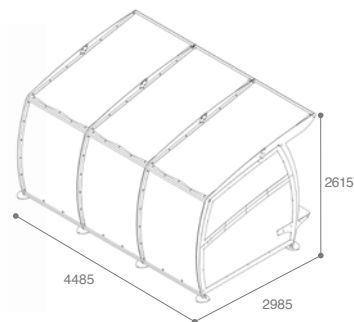

Métal - Compact HPL

AVANTAGES

- > Robuste et design grâce à sa forme originale
- > Equipement complet : tablette + banquette
- > Lumineux grâce à son habillage à fond transparent
- > Ecoulement des eaux facilitées avec son toit incliné
- > Grande surface couverte de 3 à 4.5 m de long

COMPOSITION

- > Acier galvanisé à chaud et poudré anti-UV
- > Habillage des côtés et du toit en PMMA
- > Tablette et banquettes en compact HPL

FIXATION

- > A chevilla en 18 et 24 points d'ancrage (Kit de fixation page 60)

	ABRI SIMPLE		ABRI ALLONGÉ	
FERMETURE	2 COTÉS FERMÉS	3 COTÉS FERMÉS	2 COTÉS FERMÉS	3 COTÉS FERMÉS
	39300	39302	39301	39303

ABRI KOSTY

Abris

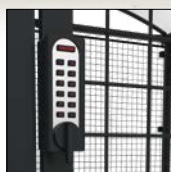

Digicode



Métal grillagé

AVANTAGES

- > Sécurisé : système de fermeture par digicode manuel inclus + grillage galvanisé et soudé
- > Abri équipé d'un rack à vélos (9 places)
- > Lumineux avec son toit transparent
- > Ecoulement des eaux aisées avec son toit en voute et ses gouttières

COMPOSITION

- > Acier galvanisé à chaud et poudré anti-UV
- > Polycarbonate

FIXATION

- > A cheville en 18 points d'ancrage
- Réf. 39399 (Kit de fixation)

Pensez à l'installation de votre futur abri :
demandez le chiffrage à notre service commercial



Rack vélos 9 places

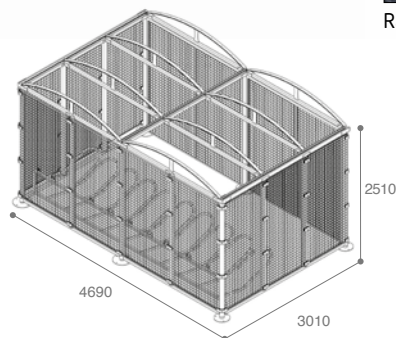

Idéal en association avec
la corbeille URBEO page 67.

ANTHRACITE MAT RAL 7016

ABRI VÉLOS FERMÉ

39350

SPORTS & JEUX



TABLE DE PING-PONG Ponga



**PERSONNALISATION
COLORIS SUR DEVIS**



Pour une livraison avec camion
équipé d'un chariot embarqué
Nous contacter



Béton

AVANTAGES

- > Robuste
- > Sécurisée grâce aux bords arrondis
- > Résistant aux intempéries
- > Installation simplifiée : possibilité d'un transport avec chariot embarqué pour une dépose de table à l'endroit souhaité
- > Délimitation de la zone de jeux par bandes blanches peintes
- > Facilité d'entretien
- > Convivial : réunit autour d'un sport ludique et accessible

COMPOSITION

- > Béton

POIDS

- > 850 KG

FIXATION

- > A poser
- > Fixation du filet en 2 points d'ancrage chevillé et collé

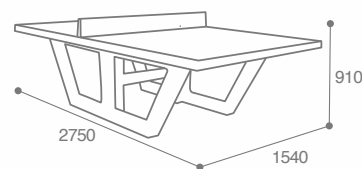

GRAVILLONS LAVÉS / VERT	BETON
	39410

Idéal avec la dalle BETANO
Réf. 32575 page 59.

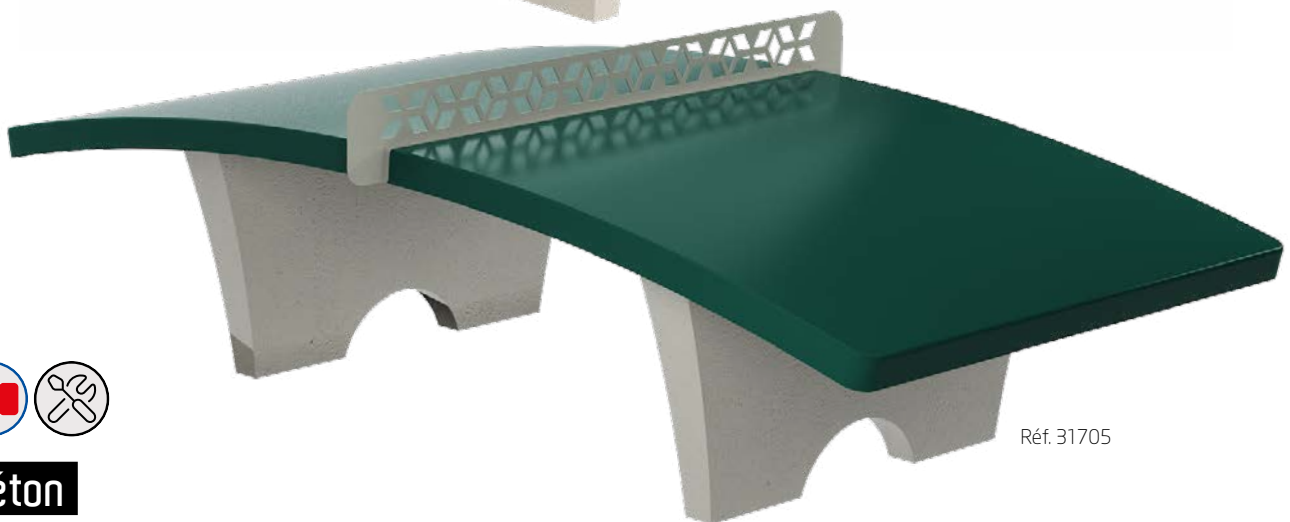

TABLE DE TENNIS-BALLON Balleo



NOUVEAUTÉ

Réf. 31840



Réf. 31705



Béton

AVANTAGES

- > Robuste : résistant aux chocs, au vandalisme et aux conditions extérieurs
- > Stabilité : pratique du jeu en toute sécurité
- > Surface de jeu incurvée : conforme aux standards internationaux du teqball, favorisant la fluidité du jeu
- > Esthétique : une table design qui devient un point d'attraction dans les lieux publics
- > Entretien minimal : nettoyage simple à l'eau, pas de pièces fragiles à remplacer

COMPOSITION

- > Béton
- > Acier traité anticorrosion et poudré anti-UV (Filet)

POIDS

> 1285 KG

FIXATION

> A poser

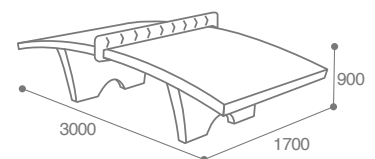
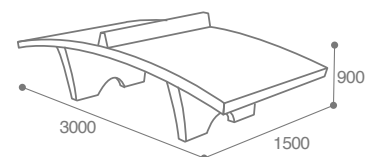

	FILET BÉTON	FILET MÉTAL BLANC 1013	FILET BÉTON GRIS 7038
BLANC SABLE - VERT 0623	31840	31705	-
GRIS SABLE - VERT 0623	31841	-	31707

Idéal avec le banc AMOS page 13

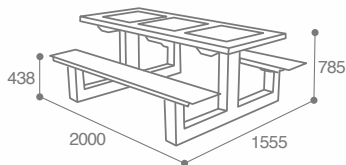

TABLE MULTI-JEUX Piony

NOUVEAUTÉ



Réf. 31831



Béton

AVANTAGES

- > Stabilité : pratique du jeu en toute sécurité
- > Robuste : résistance aux chocs, au vandalisme et aux conditions extérieures
- > Plateaux de jeux intégrés : Dames - Echecs - Petits Chevaux : durables, lisibles, sans pièces rapportées fragiles
- > 6 assises fixes : confortables et robustes, disposées de manière à favoriser l'interaction entre les joueurs

COMPOSITION

- > Béton anticorrosion
- > Compact HPL
- > Acier traité anticorrosion et poudré anti-UV

POIDS

- > 395 KG

FIXATION

- > A cheiller en 4 points (Kit de fixation page 60)



Réf. 31833

TABLE 6 PLACES

	BLANC SABLE	GRIS SABLE
HPL CHÊNE CLAIR	31831	31834
HPL PIN TYROL	31830	31833
HPL TECK	31832	31835



Béton

AVANTAGES

- > Robuste : solidité apportée par le béton
- > Entretien facile
- > Résistant aux intempéries
- > Ludique : son plateau de jeux permet l'initiation aux jeux des échecs et favorise la détente

COMPOSITION

- > Béton

POIDS

- > 370 KG

FIXATION

- > A poser (Kit de fixation page 60)

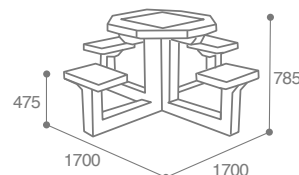

TABLE 4 PLACES

	GRAVILLONS LAVÉS
ASPECT BOIS	39411

PETITE ENFANCE



ASSISES Ninou



Le saviez-vous ?

Notre mobilier *Petite enfance* est conçu pour s'adapter parfaitement aux besoins des enfants, qu'ils soient en maternelle ou en primaire. Faites confiance à BUTON Design pour fournir un mobilier de qualité, confortable et sécurisé, favorable à l'épanouissement de chaque enfant.

ÉVOLUTION



Réf. 39512

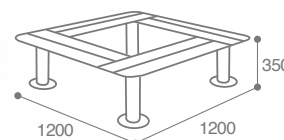

Métal – Compact HPL

AVANTAGES

- > Sécurité : angles arrondis, espaces entre les lames adaptés pour éviter les pincements, fixation obligatoire
- > Formes et coloris stimulant l'apprentissage
- > Favorise la proximité et les échanges pour les modèles 4 places
- > Confort avec les hauteurs d'assises adaptées aux enfants

COMPOSITION

- > Acier traité anti-corrosion et poudré anti-UV
- > Compact HPL finition plein ou lames selon modèle

FIXATION

- > A cheiller entre 3 et 12 points d'ancrage (kit de fixation page 60)

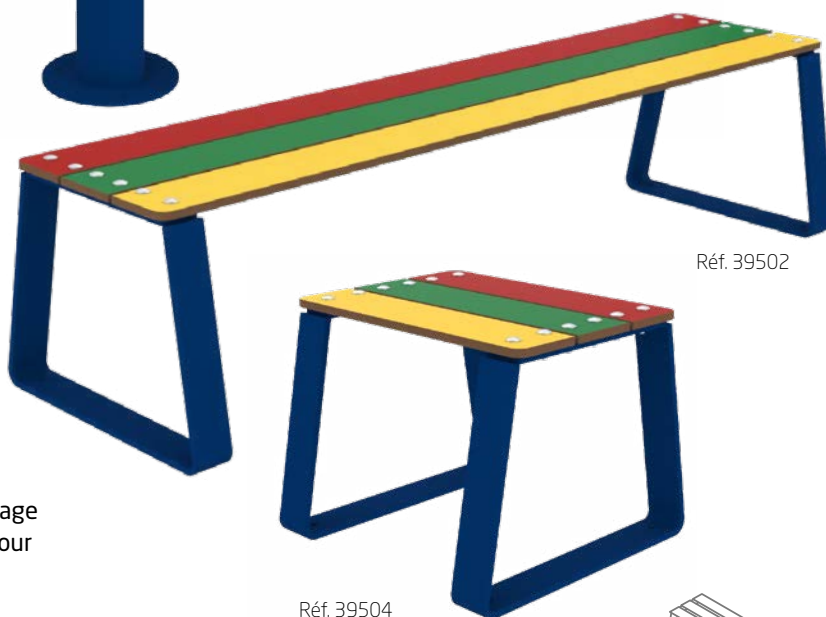

Réf. 39504

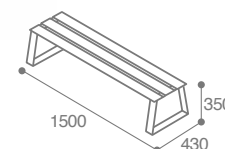

PERSONNALISATION COLORIS SUR DEVIS

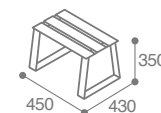

 ROUGE - VERT - JAUNE - BLEU + PIEDS METAL BLEU RAL 5017

BANQUETTE
1 PLACE

39504

BANQUETTE
3 PLACES

39502

BANQUETTE CARREE
8 PLACES

39512



Réf. 39506



Réf. 39500



Métal - Compact HPL

AVANTAGES

- > Sécurité : angles arrondis, espaces entre les lames adaptés pour éviter les pincements, fixation obligatoire
- > Formes et coloris stimulant l'apprentissage
- > Favorise la proximité et les échanges pour les modèles 4 places
- > Confort avec les hauteurs d'assises adaptées aux enfants

COMPOSITION

- > Acier traité anti-corrosion et poudré anti-UV
- > Compact HPL finition plein ou lames selon modèle

FIXATION





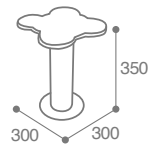
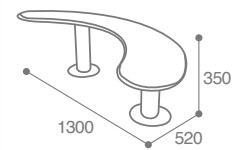
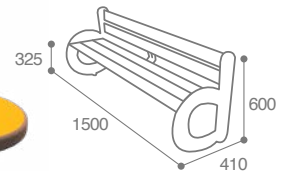

- > A cheviller entre 3 et 12 points d'ancrage (kit de fixation page 60)



Réf. 39510



Idéal avec la table TINY ronde Réf. 39556 page 138.

	BANC FLEUR 1 PLACE	BANQUETTE DEMI-CERCLE 3 PLACES	BANC LETTRE B 3 PLACES
 BLEU + PIEDS METAL JAUNE RAL 1028	-	-	39500
 VERT + PIEDS METAL JAUNE RAL 1028	-	39507	-
 ROUGE + PIEDS METAL JAUNE RAL 1028	-	39506	-
 JAUNE + PIEDS METAL BLEU RAL 5017	39510	-	-
 ROUGE + PIEDS METAL BLEU RAL 5017	39509	-	-
 VERT + PIEDS METAL BLEU RAL 5017	39511	-	-

TABLES Tiny



ÉVOLUTION

Réf. 39552



Réf. 39559

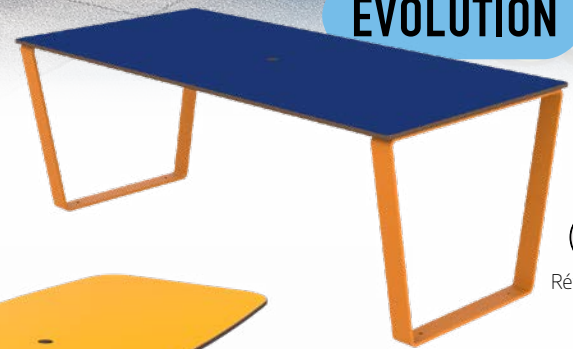

Idéal en association avec la corbeille ODEO page 140.



Réf. 39550

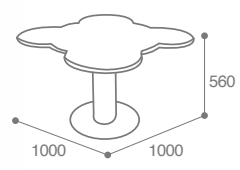
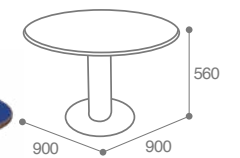
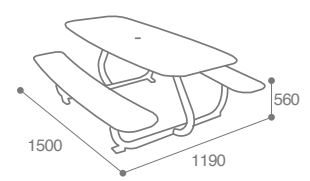
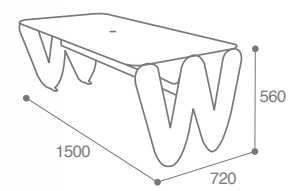
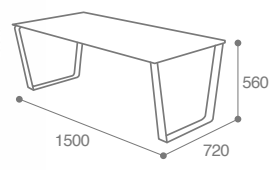

Métal - Compact HPL

- AVANTAGES**
- > Ergonomie avec des hauteurs adaptées
 - > Matériaux antibactériens et facile d'entretien
 - > Ludique : formes originales, couleurs vives...
 - > Durabilité grâce à des matériaux résistants à une utilisation intensive et aux intempéries

- COMPOSITION**
- > Acier traité anti-corrosion et poudré anti-UV
 - > Compact HPL finition plein

- FIXATION**
- > A cheiller entre 3 et 4 points d'ancrage (kit de fixation page 60)

Réf. 39556

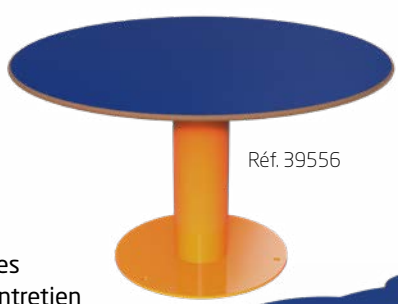

Réf. 39557



	TABLE TRAPEZE AVEC TROU DE PARASOL	TABLE + ASSISES	TABLE LETTRE W AVEC TROU DE PARASOL	TABLE RONDE	TABLE FLEUR
	BLEU + PIEDS METAL JAUNE RAL 1028	39559	39552	39556	39557
	ROUGE - JAUNE + PIEDS METAL BLEU RAL 5017	-	-	-	-



NOUVEAUTÉ



Réf. 32186



Métal - Bois

AVANTAGES

- > Ergonomiques avec des hauteurs adaptées à leurs besoins et bords arrondis assurant la sécurité
- > Durable, conçu avec un bois français issu de forêts gérées durablement - Certifié FSC
- > Stable et résistant à l'humidité grâce à ses lattes en bois de Classe 4 (sans entretien)
- > Utilisation du bois pour un aspect naturel sans traitement chimique
- > Encourage l'autonomie et favorise le lien social entre générations

COMPOSITION

- > Acier traité anticorrosion et poudré anti-UV
- > Bois (essence robinier)

FIXATION

- > A cheviller en 18 points d'ancrage (Kit de fixation page 60)

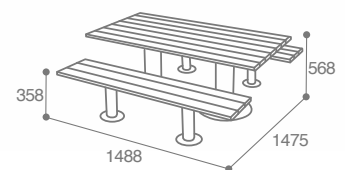

Idéal avec la dalle BETANO
Réf. 32575 page 59.

TABLE + ASSISES	
BOIS ESSENCE ROBINIER + PIEDS METAL JAUNE RAL 1028	32186

CORBEILLES Odeo



Petite enfance



Métal - Compact HPL

AVANTAGES

- > Ludique : différentes formes et finitions
- > Plusieurs volumes
- > Hauteur adaptée aux utilisateurs
- > Entretien facilité avec vidage simple (arceau à soulever)

COMPOSITION

- > Acier traité anti-corrosion et poudré anti-UV
- > Compact HPL finition plein ou lames selon modèle

FIXATION

- > A chevillaer entre 3 et 4 points d'ancrage (kit de fixation page 60)
- > A sceller dans le béton - REF 39602

ROUGE - VERT - JAUNE - BLEU + PIEDS METAL BLEU RAL 5017



Réf. 39600

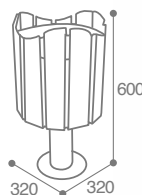
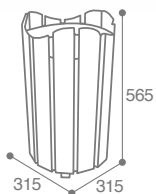

Réf. 39603

PERSONNALISATION SUR DEVIS

> Changement de coloris



ÉVOLUTION



Réf. 39601

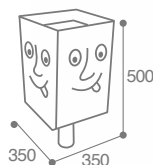
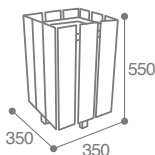

Réf. 39602

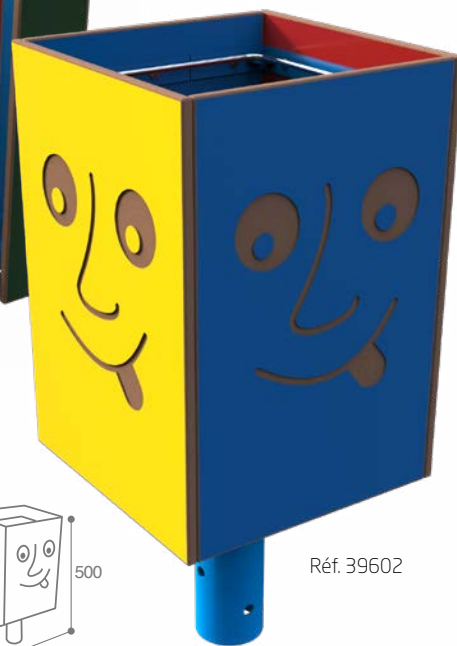

15 L	20 L	40 L	
RONDE	RONDE SUR PIED	CARRÉE	CARRÉE SUR PIED
39600	39603	39601	39602

Pour information !

Pour les abords de votre établissement, choisissez les équipements de voirie standard page 86 et personnalisez les coloris pour attirer l'attention des conducteurs.



Métal - Compact HPL

AVANTAGES

- > Sécurité avec une structure résistante et des pieds stables (fixation obligatoire)
- > Permet la délimitation des espaces
- > Ludique grâce aux formes et finitions

COMPOSITION

- > Acier traité anti-corrosion et poudré anti-UV
- > Compact HPL finition plein ou lames selon modèle

FIXATION

- > A cheviller en 2 points d'ancrage (kit de fixation page 60)



Réf. 39657

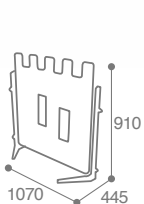

Réf. 39650

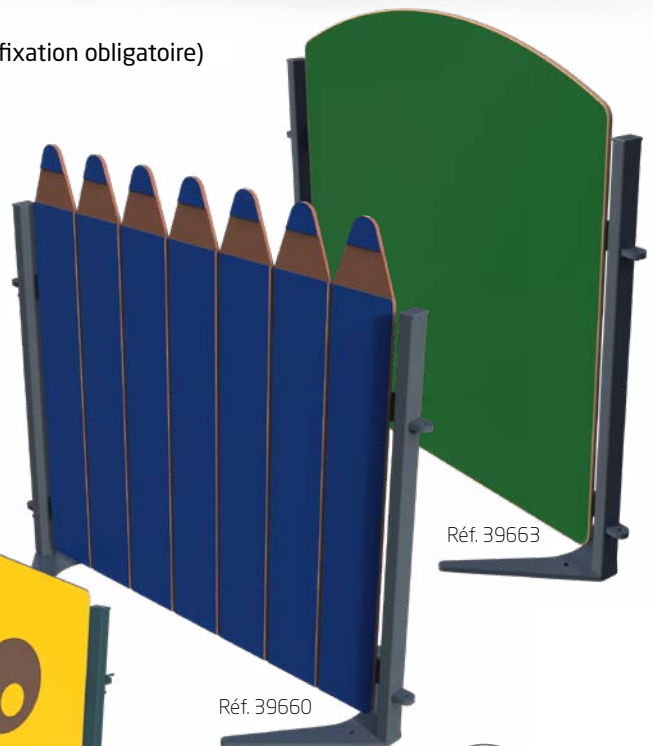
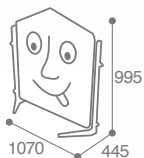

Réf. 39663

Réf. 39660

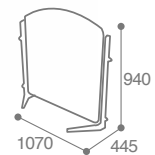
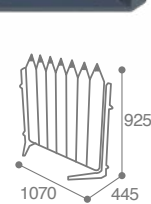

Pensez au kit de fixation pour installation :
Réf. 30017 en inox



	VISAGE	CHATEAU	CRAYONS	NEUTRE ARRONDI
	JAUNE - ANTHRACITE MAT RAL 7016 39650	39654	39658	39662
	VERT - ANTHRACITE MAT RAL 7016 39651	39655	39659	39663
	BLEU - ANTHRACITE MAT RAL 7016 39652	39656	39660	39664
	ROUGE - ANTHRACITE MAT RAL 7016 39653	39657	39661	39665



MÉTAL



BRILLANT LISSE
BLANC
SIGNALISATION
RAL 9016



MAT TEXTURÉ
BLANC
PERLÉ
RAL 1013



MAT LISSE
GRIS ALU
RAL 9006



MAT TEXTURÉ
GRIS AGATE
RAL 7038



MAT LISSE
GRIS CIMENT
RAL 7033



MAT LISSE
GRIS FER
RAL 7011



MAT TEXTURÉ
ANTHRACITE
RAL 7016



MAT LISSE
NOIR
RAL 9005



MAT LISSE
BLEU
SIGNALISATION
RAL 5017



MAT LISSE
VERT OLIVE
RAL 6003



MAT LISSE
VERT MOUSSE
RAL 6005



MAT LISSE
VERT JAUNE
RAL 6032



SATINÉ LISSE
JAUNE ZINC
RAL 1018



MAT LISSE
JAUNE MELON
RAL 1028



MAT LISSE
ROUGE
POURPRE
RAL 3004



MAT TEXTURÉ
EFFET
COR TEN

GALVA

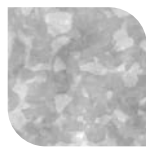

BRUT

INOX



BROSSÉ

BOIS



ROBINIER

PLASTIQUE

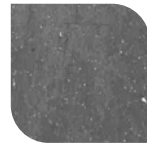

PLASTIQUE
RECYCLÉ GRIS

COMPACT HPL



CHÊNE CLAIR
0923



TECK
1261



PIN TYROL
0803



ROUGE
0689



JAUNE
0647



BLEU
0237



VERT
0623

BÉTON*



BLANC SABLÉ



GRIS SABLÉ

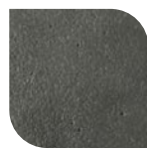

GRIS BASALTE
SABLÉ



NOIR SABLÉ



PEINT GRIS
RAL 7016



PEINT VERT
RAL 6005

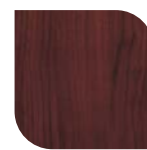

PEINT
ASPECT BOIS



GRAVILLONS
LAVÉS

*Les couleurs des produits finis béton peuvent légèrement varier par rapport aux visuels ou au nuancier présenté. Ces variations sont dues à la nature chimique de nos mélanges, qui de plus réagissent aux conditions météorologiques, rendant chaque produit unique.



GARANTIE & CONDITIONS D'APPLICATION

Les conditions et durées de garanties sont de 2, 5 ou 10 ans à compter de la livraison du matériel, selon le détail suivant :

- > **2 ans** - L'ensemble des produits de notre catalogue est garanti 2 ans (sauf mentions contraires).
- > **5 ans** - Les matières suivantes sont garanties 5 ans : Acier galvanisé, inox 316 et inox 304* (*hors milieu salin)
- > **10 ans** - Les matières suivantes sont garanties 10 ans : Plastique recyclé, Compact HPL

• Déclaration d'un défaut

Pour bénéficier de la garantie, l'acheteur doit déclarer toute défectuosité par courrier recommandé avec AR, dans un délai maximal de 2 mois après sa découverte. Le défaut doit être confirmé par BUTON Design.

Durée et portée de la garantie

- > La garantie débute à la date d'achat par le premier acheteur
- > Toutes les pièces BUTON Design sont garanties 2 ans à compter de leurs livraisons
- > La garantie couvre uniquement les défauts matériels
- > Elle se limite, au choix de BUTON Design, à la réparation ou à la fourniture gratuite de la pièce défectueuse
- > Les interventions ne prolongent pas la durée de garantie
- > Les travaux de démontage/remontage ne sont pas pris en charge

• Conditions d'éligibilité

La garantie s'applique uniquement si :

- > Les produits ont été installés selon nos instructions
- > L'entretien a été réalisé conformément au manuel d'entretien (page 143)
- > L'équipement n'a subi aucune modification

• Exclusions

La garantie ne couvre pas :

- > Les défauts liés à l'intégration du produit avec des éléments tiers, les dommages dus à un accident, une négligence, un mauvais entretien, l'usure normale
 - > La corrosion de surface, les décolorations, ou tout problème d'aspect
 - > Les dysfonctionnements liés à une mauvaise utilisation ou au vandalisme
 - > Les évolutions naturelles du bois (décolorations, fissures, échardes, champignons, lichens...), considérées comme des phénomènes normaux.
- L'acheteur est responsable de vérifier la compatibilité du produit avec l'usage prévu et ses conditions d'installation.

• Environnements spécifiques

- > Les produits en contact direct avec de l'eau chlorée ou salée (ex. parcs aquatiques) ou installés à moins de 200 m de la côte ne sont pas couverts pour les défauts causés par la corrosion.
- > Les produits bénéficiant d'un traitement anticorrosion spécifique, installés à moins de 200 m du rivage, sont garantis 5 ans contre la corrosion (hors pièces mobiles).

LEXIQUE TECHNIQUE

- > **Anticorrosion** : primaire de protection par effet barrière, appliquée sur l'acier avant peinture.
- > **Découpe laser** : BUTON Design est équipé d'un centre de découpe laser, format 1500x3000, 3,5kW ép. Maxi 20 mm, avec chargement et déchargement automatisé et d'un laser tube, dimensions maxi tube carré 100 x 200 mm et tube rond 280 mm.
- > **Galvanisé** : protection de l'acier contre la corrosion pour une immersion à chaud dans un bain de zinc fondu (450°) qui pénètre et s'allie à l'acier de base, pour une protection accrue contre la corrosion.
- > **Peinture poudre** : peintures résistantes aux U.V. et aux intempéries par l'utilisation de résines et de pigments sélectionnés. Par leurs caractéristiques, elles sont utilisées pour le revêtement et la décoration d'éléments métalliques destinées à une utilisation en extérieur.
- > **RAL** : nuancier de teintes numérotées, utilisées pour les métaux uniquement, dont la composition est connue de tous les fabricants de peinture et de poudre.

POSE

Vous pouvez installer vous-même votre mobilier urbain. Plusieurs types de pose existent (selon modèle) :

- > **Mural**
- > **A poser** : Pose libre, sans fixation au sol
- > **A chevilla** : Fixation au sol sur platines
- > **A sceller** : Fixation par tiges à enfouir dans le sol
- > **A coller sur sol dur**

Détails des Kits de fixation en page 60

MATÉRIAUX & ENTRETIEN

> INOX

L'inox est un matériau moderne, résistant, offrant une finition impeccable et une grande longévité. L'inox 304 (18 % de chrome, 11 % de nickel), non magnétique, convient à un usage intérieur et extérieur, notamment dans l'industrie, la restauration et le mobilier urbain ; il respecte les normes sanitaires mais ne doit pas être exposé à une atmosphère polluée. L'inox 316, dit « qualité marine » ou « inox noble » (18 % de chrome, 11 % de nickel, 2 % de molybdène), est non magnétique et particulièrement résistant à la corrosion, aux milieux salins, acides, aux brouillards salins et au vent ; il est recommandé pour les environnements extérieurs agressifs comme le bord de mer, les piscines ou les zones industrielles. L'entretien de l'inox se fait simplement avec un chiffon doux ou une éponge et du produit vaisselle, en frottant dans le sens du polissage pour les surfaces brossées. En cas de piqûres, il faut utiliser un produit passivant adapté. La garantie ne couvre pas les piqûres dues à un défaut d'entretien ni la corrosion liée à l'absence d'entretien.

> BÉTON

Le béton est un matériau durable et intemporel, apportant robustesse et esthétique moderne. Son entretien est simple : utiliser uniquement de l'eau savonneuse ou des produits à pH neutre. Il est possible d'ajouter un traitement anti-graffiti (sur chiffrage). L'usage d'un nettoyeur haute pression est interdit.

> BOIS DE ROBINIER

Le bois de robinier, traité classe 4, est naturellement durable et résistant, donnant un aspect chaleureux et authentique au mobilier urbain. Le traitement autoclave sans arsenic, conforme aux directives environnementales européennes, imprègne le bois jusqu'au cœur pour le rendre imputrescible, résistant au pourrissement, aux insectes et aux champignons. Il peut présenter une légère teinte verdâtre qui s'atténue avec le temps. Pour garantir sa durabilité et son bon aspect, un entretien régulier est nécessaire, au minimum tous les six mois, selon le site et les conditions climatiques.

> PLASTIQUE 100% RECYCLÉ

Lattes en plastique 100% recyclé à partir de matières françaises. 100% recyclable en fin de vie. Robustesse - Qualité premium. Très bonne résistance aux UV avec colorimétrie stable. Imputrescible : n'absorbe pas l'humidité, pas de prise au gel et pas de développement de mousses. Aspect de surface lisse : lavable, hygiénique, sans traitement et entretien. Longue durée de vie : ne s'effrite pas en microparticules et ni en poudre. Tests au vieillissement : test en étuve - pas de dégradation de surface. En cas de casse : pas d'écharde ou pointes et limitation des blessures et accidents. Ce matériau est le plus facile d'entretien : de l'eau et du savon suffisent. Pas de nettoyeur haute pression, ni de javel : même bien rincée, la javel laisse des traces noires sous l'action du soleil.

> ACIER

L'acier est un matériau robuste et polyvalent, offrant solidité et longévité. Ses différents traitements (primaire, galvanisation à chaud, etc.) lui assurent une grande résistance au chaud, au froid et à la corrosion. L'entretien recommandé est l'eau et le savon. Les produits chlorés, hydrocarbures et abrasifs sont interdits car ils annulent la garantie. Celle-ci ne couvre pas non plus les rayures, les coups ou les altérations. L'acier ne doit pas être installé en environnements chlorés comme les piscines.

> COMPACT HPL

Le compact HPL est un matériau durable, esthétique, facile à entretenir et respectueux de l'environnement. Il résiste aux UV, aux intempéries, aux chocs, aux rayures, à l'abrasion et aux brûlures. Il est également anti-graffiti et ne retient ni résidu ni traces. Pour l'entretien, il suffit de nettoyer à l'eau claire avec une éponge et d'essuyer avec un chiffon doux. Si des taches persistent, on peut utiliser de l'acétone ou du white spirit sur un chiffon propre, puis rincer à l'eau chaude et terminer avec un chiffon doux.

> POLYCARBONATE & PMMA

Le Polycarbonate (PC) est un polymère, difficilement inflammable et disposant d'excellentes propriétés mécaniques et d'une résistance thermique permettant une utilisation entre -100°C et 120°C. Son excellente résistance aux chocs approprié pour les toits d'abris. Le polyméthacrylate de méthyle (PMMA) est un polymère thermoplastique transparent, plus connu sous le nom de Plexiglas ou d'Altuglas. Utilisation pour les habillages des abris.

> POLYETHYLENE

Plastique rigide qui possède une excellente résistance aux agents chimiques et aux chocs. Attention de ne pas utiliser de javel car même bien rincée, ce nettoyeur laisse des traces noires sous l'action du soleil.



INDEX ALPHABÉTIQUE



Séries

A		
ALLUR	NOUVEAUTÉ	113-114
AMOS	NOUVEAUTÉ	12-13
ARBEA		106
ARCHI		105
ARIS		80
ARKAD		124-125
B		
BACAL	NOUVEAUTÉ	11
BAKEA		126
BALIA		71
BALLEO	NOUVEAUTÉ	133
BARDU	NOUVEAUTÉ	104
BERLIN		25 à 27
BETANO	NOUVEAUTÉ	59
BOOPI	NOUVEAUTÉ	94
BORNEO	NOUVEAUTÉ	98
C		
CANCALE		34-35
CARRY	NOUVEAUTÉ	103
CERKY		64
CITADY	NOUVEAUTÉ	68-69
COLLEK		62
CONY	NOUVEAUTÉ	102
COPAL		115
CROISY		88
CUBIN	NOUVEAUTÉ	44
CYCLEA		119
D		
DARIA		84
DIPSI		82
E		
EGZO	NOUVEAUTÉ	100
EGZY	NOUVEAUTÉ	100
F		
FIXO		126
FLORIM	NOUVEAUTÉ	108-109
G		
GARIA		123
GATT	NOUVEAUTÉ	58
GOUTY		129
GRAVY		116
H		
HAVANE	NOUVEAUTÉ	14 à 21
HEDIT		97
HESI		89
HOOPER	NOUVEAUTÉ	96
HYSOPE		55
J		
JARDIZ	NOUVEAUTÉ	72-73

K		
KOSTY		130
L		
LALI	NOUVEAUTÉ	111-112
LIGNI	NOUVEAUTÉ	103
LIZEL	NOUVEAUTÉ	86-87
LOOKY		89
LOTAN	NOUVEAUTÉ	80-81
LOUXOR		30
LYLIA		70
M		
MACIS	NOUVEAUTÉ	48
MADRID	NOUVEAUTÉ	39 à 43
MANU	NOUVEAUTÉ	116
MERLIN		82
MOKA	NOUVEAUTÉ	50 à 52
N		
NAIA	NOUVEAUTÉ	65 - 83
NAIROBI		36-37
NEW YORK	NOUVEAUTÉ	22 à 24-47
NINO		136-137
O		
ODEO		140
ONDINE		83
ORBI		66
ORPIN		53 - 54
OTTAWA	NOUVEAUTÉ	44
OVALON	NOUVEAUTÉ	74-75
OZ		128
P		
PAOLO		141
PARKEA	NOUVEAUTÉ	120-121
PIONY	NOUVEAUTÉ	134
PONGA		132
PRAGUE	NOUVEAUTÉ	31 à 33
PYRY	NOUVEAUTÉ	99
R		
ROKEA		79
ROKIM		78
ROURA	NOUVEAUTÉ	10
RUBUS	NOUVEAUTÉ	56-57
RUSTI	NOUVEAUTÉ	101
S		
SECUR		118
SELIM	NOUVEAUTÉ	49
SOREL	NOUVEAUTÉ	45
STOPY		110
SYDNEY		28-29

T		
TINO	NOUVEAUTÉ	139
TINY		138
TRASSY	NOUVEAUTÉ	46
TRIBLOC		63
TRIVY		62
TRIZA		63
TROTIM		122
U		
UNNI	NOUVEAUTÉ	65
URBEO	NOUVEAUTÉ	66-67
URBIN	NOUVEAUTÉ	90 à 93
V		
VENISE		38
VIBON		101
VILEO	NOUVEAUTÉ	77
VITYL	NOUVEAUTÉ	95
Y		
YORK	NOUVEAUTÉ	46
Z		
ZELINE	NOUVEAUTÉ	76
ZESTIA		112

Familles

Accessoires	60
Abris	128 à 130
Appuis-vélos	118 à 121
Arceaux	105
Assis debout	35-37
Bancs et Banquettes	10 à 46
Bancs et Banquettes Petite Enfance	136-137
Barrières	86 à 89
Bornes	98 à 103
Box vélos	123
Caches conteneurs	78
Cendriers	80 à 84
Clôtures Petite Enfance	141
Conteneurs	79
Corbeilles	65 à 77
Corbeilles de tri sélectif	62 à 64
Corbeilles Petite Enfance	140
Grilles d'arbres	106
Jardinières	108 à 116
Jardinières anti-bélier	110
Jeux	132 à 134
Kits de fixation	60
Méridiennes	39 à 41
Potelets	90 à 97
Racks à vélos	124 à 126
Supports trottinettes	122
Tables	47 à 58
Tables de jeux	132 à 134
Tables Petite Enfance	138-139



CERTIFICATION ISO 14001

BUTON Design est certifié Iso 14001. Notre engagement pour la préservation de notre environnement devient donc concret et sa conformité valide les actions que nous mettons en place dans ce domaine. Cette reconnaissance nous permet d'améliorer notre réflexion et performance sur les sujets RSE.



AMEUBLEMENT FRANCAIS

Buton Design est adhérent de l'Ameublement Français, organisation professionnelle des acteurs de la fabrication d'ameublement et de l'aménagement des espaces de vie. L'Ameublement Français encourage l'innovation et les savoir-faire afin de s'adapter aux enjeux de demain.



TRI SELECTIF

Loi du 15 juillet 1975 : première loi organisant la collecte et le traitement des déchets en France. Les opérations de collecte, de transport et de traitement des déchets doivent se faire dans des conditions propres afin d'éviter "tout risque pour l'environnement et pour la santé humaine". Cette loi instaure le principe fondateur de "pollueur-payeur".

Loi du 13 juillet 1992 : appelée aussi loi Royal. Elle vise à renforcer les dispositifs de la loi de 1975 et impose aux entreprises de recycler leurs déchets. A partir de 1992, les déchets représentent un gisement d'énergie et de matières premières que l'on n'a plus le droit de gaspiller, ni de détruire.

Loi du 12 juillet 2010 rend obligatoire la mise en place du tri et la collecte des biodéchets et déchets d'huiles alimentaires par les gros producteurs (seuil d'application du Décret en 2016 : 10 tonnes par an de biodéchets, 60L d'huiles alimentaires).

Article L 541-2 du Code de l'environnement : chaque entreprise est responsable de la gestion des déchets qu'elle produit même lorsqu'ils sont transférés à un tiers à des fins de traitement. L'entreprise doit s'assurer que leur élimination est conforme à la réglementation.

Décret n°2016-288 du 10 mars 2016 : obligation pour les entreprises de mieux trier leurs déchets de papier, de métal, de plastique, de verre et de bois afin de favoriser leur réutilisation et leur recyclage. Elles doivent séparer ces matières du reste de leurs déchets, soit en instaurant un tri à la source soit par un tri ultérieur dans un centre automatisé.

À partir du 1^{er} janvier 2022 : tous les papiers et emballages, qu'ils soient en plastique en métal ou en carton, pourront être déposés dans les bacs et poubelles jaunes. Cette nouvelle consigne va permettre de réduire le tonnage des ordures ménagères produites chaque année sur le territoire métropolitain, tout en obtenant une meilleure revalorisation des déchets collectés. Nécessité d'un équipement permettant le tri sélectif.

Le 1^{er} janvier 2025 : l'obligation de tri sélectif sera étendue à tout l'espace public : rues, places, jardins, plages... Les collectivités territoriales se verront ainsi dans l'obligation de remplacer les poubelles de rues par des corbeilles permettant le tri des emballages et des papiers. Ces mesures visent à accélérer la récupération et le recyclage des emballages produits «hors foyer».



PLAN VIGIPIRATE

Le plan Vigipirate est un dispositif de sécurité français destiné à prévenir les menaces ou à réagir face aux actions terroristes, créé en 1978 puis régulièrement réactualisé.

L'objectif est double : protéger la population, les infrastructures, les institutions et préparer les réponses en cas d'attaque.

Le plan Vigipirate comprend 3 niveaux :

- > VIGILANCE PERMANENTE face à une menace durablement élevée mais diffuse
- > SECURITE RENFORCE RISQUE ATTENTAT - Protection renforcée face à un niveau de menace élevé
- > URGENCE ATTENTAT - Protection renforcée face à une menace d'attaque terroriste documentée et imminente, ou à la suite immédiate d'un attentat BUTON Design accompagne les Collectivités dans la mise en oeuvre du premier niveau du plan Vigipirate (Vigilance). N'hésitez pas à nous consulter pour étudier ensemble votre besoin.

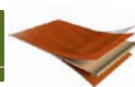

STRATIFIÉ COMPACT (HPL)

COMPACT CERTIFIÉ CE « EN 438 » Le compact utilisé satisfait aux exigences de la norme « compact extérieur », pour les tests de vieillissement, résistance aux rayons uv (1 500 h) et au vieillissement artificiel (3 000 h).

MOBILIER URBAIN D'AMBIANCE ET DE PROPRETE - MOBILIERS D'ASSISE

Norme NF P99-610 caractérise la robustesse et la stabilité des assises.

Norme EN 1728.6.2.1 spécifie les méthodes d'essai pour évaluer la solidité et la durabilité des sièges de 600 mm sous charges d'usage normal. Elle garantit que les assises offrent confort, sécurité et longévité, tout en répondant aux exigences de résistance mécanique prévues pour un usage quotidien.

ESPACES DE CIRCULATION SANS OBSTACLES

Les éléments de mobilier urbain doivent être aménagés et conçus conformément à la **norme SN 640 075** « Espace de circulation sans obstacles selon les principes suivants :

- > Le mobilier de repos doit être disposé de préférence tous les 200 à 300 m.
- > Le mobilier de repos doit avoir une assise horizontale à une hauteur entre 0,45 et 0,50 m
- > Il ne doit pas présenter aucune arête tranchante ou partie saillante
- > Pour qu'il soit détectable dans toute sa dimension avec une canne blanche, le contour d'un objet doit être perceptible de manière continue entre 0,30 m et 1,00 m au-dessus du sol. Il n'est suffisant d'indiquer le contour à une hauteur entre 0,03 m et 0,30 m au-dessus du sol, par ex. par un socle, que si celui-ci respecte les dimensions minimales pour un obstacle bas
- > Si des éléments saillent latéralement de plus de 0,10 m à l'intérieur de la hauteur libre de l'espace de déplacement, p. ex. parties de bâtiments, installations, panneaux, ces zones de la surface piétonne doivent être sécurisées. Les exigences sont les mêmes que pour les espaces piétonniers à hauteur libre insuffisante.



LOI AGECE

Loi n°2020-105-10 février 2020 : Cette loi, concrète depuis le 1^{er} janvier 2020, s'articulera jusqu'en 2040 pour modifier en profondeur les modes de production, de distribution et les modes de consommations. Elle vise à transformer notre économie linéaire, produire, consommer, jeter en une économie circulaire. Elle se décline en cinq grands axes :

- > Sortir du plastique jetable
- > Mieux informer les consommateurs
- > Lutter contre le gaspillage et pour le réemploi solidaire
- > Agir contre l'obsolescence programmée
- > Mieux produire



TRI DES BIODÉCHETS

Article 88 de la loi AGECE 2024, pensez au tri à la source des déchets alimentaires !

Afin de mettre en place le tri à la source dans toute la France d'ici le 1^{er} janvier 2024, il revient à chaque collectivité d'étudier et d'identifier les solutions les plus pertinentes pour trier les déchets alimentaires à la source et s'assurer que ceux-ci pourront être valorisés et non mis en décharge.

La collecte séparée des déchets alimentaires par la collectivité intervient en complémentarité du compostage de proximité.

La loi du 12 juillet 2010, dite loi Grenelle 2, a instauré une obligation de tri à la source et de valorisation des gros producteurs de biodéchets et d'huiles usagées.

Depuis le 1^{er} janvier 2016 sont concernés les producteurs de plus de 10 tonnes de biodéchets et 60 litres d'huiles usagées par an.

La loi du 10 février 2020 relative à la lutte contre le gaspillage et à l'économie circulaire a modifié l'article L. 541-21-1 du code de l'environnement en spécifiant qu'à compter du 1^{er} janvier 2023, cette obligation s'applique aux personnes qui produisent ou détiennent plus de cinq tonnes de biodéchets par an. Dès le 1^{er} janvier 2024, c'est l'ensemble des biodéchets et des huiles usagées qui devra faire l'objet d'une collecte séparée pour être valorisé.



CONTENEURS À DÉCHETS

La sécurité des conteneurs roulants à déchets est contrôlée en référence aux normes **NF EN-840 1 à 6** :

- > 1 à 4 : Normes identifiant les cotes dimensionnelles
- > 5 et 5/A1 : Exigences de performances et méthodes d'essais
- > 6 et 6/A1 : Exigences d'hygiène et de sécurité



LOI ANTI-TABAC

Décret n° 2006-1386 du 15 novembre 2006

Depuis le 1^{er} février 2007, l'interdiction de fumer s'applique dans les entreprises, les administrations, les établissements scolaires, les établissements de santé.

Depuis le 1^{er} janvier 2008, elle s'applique aux lieux dits "de convivialité" (cafés, hôtels, restaurants, discothèques, casinos).



ACCESSIBILITÉ AUX PERSONNES À MOBILITÉ RÉDUITE

Arrêté du 1^{er} août 2006 - Tous les établissements recevant du public et les installations ouvertes au public doivent être accessibles aux PMR (Personnes à Mobilité Réduite) depuis le 1^{er} janvier 2015.

Nécessité d'équipements permettant de répondre à l'ensemble des besoins et obligations dans le domaine de l'accessibilité et de l'autonomie dans les cheminements extérieurs y compris les blocs sanitaires.

Arrêté du 18 septembre 2012 modifiant l'arrêté du 15 janvier 2007 relatif aux prescriptions techniques pour l'accessibilité de la voirie et des espaces publics.

Arrêté du 15 janvier 2007

Les équipements et mobiliers urbains présents sur le cheminement piétonnier s'inscrivent dans un volume minimum pour être détectés afin d'assurer la sécurité des personnes malvoyantes.

Nécessité d'un élément bas installé au maximum à 0,40 mètre du sol



L'ACCESSIBILITE DE LA VOIRIE ET DES ESPACES PUBLICS

Les potelets et les barrières permettent de séparer les voies de circulation, de protéger les zones piétonnes et de contrôler l'accès des véhicules.



BARRIÈRES

Arrêté du 1^{er} août 2006 (accessibilité aux PMR)

Suivant la hauteur de chute possible d'un piéton ou selon que l'utilisateur est un malvoyant ou non, les barrières doivent être installées le long du cheminement où un tel risque existe.



POTELETS HAUTE VISIBILITE

Arrêté du 18 septembre 2012 modifiant l'arrêté du 15 janvier 2007 relatif aux prescriptions techniques pour l'accessibilité de la voirie et des espaces publics.

Nécessité d'un élément bas installé au maximum à 0,40 mètre du sol.

La partie de couleur contrastée d'un potelet est constituée d'une bande d'au moins 10 cm de hauteur [...] à une hauteur comprise entre 1,20 et 1,40 m.

- > Facilement repérable : la détection visuelle fait partie des caractéristiques essentielles du potelet PMR. Il est important de rendre visibles les potelets
- > Dimensions minimales pour une détection optimale : les dimensions permettent aux non-voyants de les détecter facilement à l'aide de leur canne.

La norme NFP 95-104 définit les exigences relatives aux potelets de protection et à leur résistance aux impacts de véhicules légers. Elle garantit que les produits offrent un niveau de sécurité optimal tout en conservant leur intégrité en cas de collision. Le respect de cette norme assure aux utilisateurs et aux professionnels fiabilité, durabilité et conformité aux standards de sécurité en vigueur.



GRILLES D'ARBRE

Norme NF P 98-350, relative à l'accessibilité des cheminements par les personnes à mobilité réduite. Pour éviter que les roues d'un fauteuil roulant ou la pointe d'une canne ne se coincent dans un interstice, les fentes ou les intervalles libres de plus d'1 cm de profondeur doivent être inférieurs en tout point à 2 cm de large. Par ailleurs, les contours de la grille ne doivent pas présenter de ressauts supérieurs à 2 cm.



DISPOSITIF AD'AP

Arrêté du 14 septembre 2018 relatif au suivi de l'avancement des agendas d'accessibilité programmée - JORF n°0234 du 10 octobre 2018 - Entrée en Vigueur : Le 10 janvier 2019 Modalités de suivi de l'avancement des agendas d'accessibilité programmée (Ad'AP) pour la mise en accessibilité des établissements recevant du public (ERP) et des installations ouvertes au public (IOP).

L'arrêté définit le contenu minimal des points de situation à l'issue de la première année et des bilans des travaux et autres actions de mise en accessibilité réalisés à la moitié de la durée de l'agenda d'accessibilité programmée



LA DIFFÉRENCE SE MESURE PARFOIS
DANS LES PLUS INFIMES DÉTAILS *John Pawson, architecte designer*

WWW.3CSERVICES.CH

