



VITRINES

GROUPE 13

Vitrines d'affichage	4
 Vitrines d'affichage Top TN - format horizontal	6
 Vitrines d'affichage Top TN - format vertical	8
 Vitrines d'affichage Top TN - grand format	10
 Vitrines d'affichage Top TR	12
 Vitrines d'affichage Top TC	14
Éclairage LED pour les vitrines d'affichage	16
Équipement supplémentaire	18
 Panneaux d'affichage PN/PR	20
 Vitrines d'affichage Softline FSK	22
 Vitrines d'affichage Economy E	24
 Vitrines d'affichage fronton verre GG	26
 Mini vitrines d'affichage MN	28
 Vitrines d'affichage Softline SSK	30
 Vitrines d'affichage à portes coulissantes SN/SR	32
Support à bétonner	34
Support à cheviller	36
Supports pour installation libre	37
Installation en ligne	38
 Vitrines d'affichage Top TN CityLight	40
 Vitrines d'affichage Top GG CityLight	42
 Bigsign	44
Vitrines d'exposition	46
 Vitrines d'exposition Factory	48



Vitrines d'affichage

Qu'il s'agisse de diffuser des informations percutantes ou de faire de la publicité efficace, les vitrines d'affichage répondent à toutes vos exigences en termes de fonctionnalité et de qualité. Clarté du langage des formes, fiabilité de la qualité des matériaux et précision de la finition. Bien entendu, nos vitrines d'exposition résistantes aux intempéries pour l'extérieur conviennent également parfaitement pour l'intérieur.

Bénéficiez d'un contrôle qualité sans faille et de services entièrement fournis par un seul et même prestataire.

EVENTS

15 NOV

SPLASH MUSIC

FEATURING
LIVEBANDS - LIVE VJ - GUESTSTAR - MANY MORE
POPS! GALLERY & STADIUM | OPEN DATE 9 PM | 16 TICKET
LAPROOF | BASOUND | www.basound.com | www.popsforlondon.com

SAMSTAG 14. JULI

JOE CHAMPS SPORT BAR

FUSSBALL

TURNIER

LIVE MATCH IM TV

IN DER SPORTS BAR - JOE CHAMPS

FREEBIS FÜR ALLE - HALBER PREIS DER STRIKER!

REZEPT: STRIKER - WIKI STRIKER - WIKI STRIKER



TOUJOURS À JOUR

Panneau arrière en aluminium argenté, à la fois anti-rayures et magnétique, permettant un remplacement rapide de vos affiches.

QUALITÉ JUSQU'AU BOUT

Série de modèles TN avec raccords d'angle modernes et pointus.

ROBUSTE ET RÉSISTANT

Les serrures antivandalisme, équipées d'une protection antigel brevetée, assurent une utilisation à long terme.



Modèle TN 9

Vitrines d'affichage

Vitrines d'affichage Top TN - format horizontal



Le confort : les vitrines haut de gamme TN

Une vitrine d'affichage haut de gamme qui fixe de nouveaux standards en matière de qualité et de fonctionnalité, idéale pour ceux qui souhaitent transmettre des informations importantes.

Elle se distingue par des profils en aluminium de haute qualité, soigneusement usinés, anodisés ou thermolaqués dans les couleurs RAL de votre choix. Équipée de verre de sécurité trempé, d'une ventilation permanente, et d'un panneau ar-

rière magnétique résistant aux rayures en finition alu-argent.

Dotée de serrures antivandalisme avec protection antigel brevetée, de vérins à gaz garantissant une ouverture sécurisée à 85°, et d'un éclairage LED en option – la série TN répond à toutes les attentes. Disponible en version murale ou sur pied, elle s'adapte parfaitement aux halls d'entrée ou aux espaces extérieurs.

- + Profils anodisés couleur alu-argent ou RAL au choix
- + Ouverture confortable grâce aux ressorts à gaz
- + Ventilation dissimulée pour éviter la formation de buée sur la vitre
- + Serrures de sécurité anti-vandalisme avec protection antigel (disponible en bas ou sur la face avant)
- + Incluant un bandeau de texte blanc en acrylique, non marqué



Résistant aux intempéries et adaptable pour une installation murale ou sur pied.



Aération et ventilation permanentes.

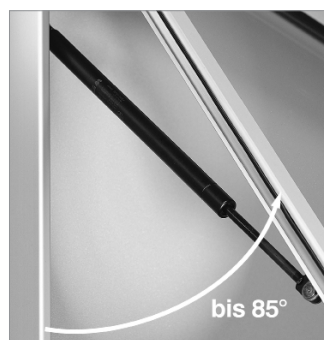

Ouverture facile et confortable : Le vantail est maintenu en position ouverte à environ 85° grâce à des ressorts à gaz.



Revêtement par poudre en RAL 7016 pour un montage en ligne sur pied.

Dimensions extérieures L/H en mm	760 × 830	980 × 830	980 × 1130	1180 × 1130	1390 × 1130	1600 × 1130	1810 × 1130	2020 × 1130	
Formats DIN	6 A4 (3 × 2)	8 A4 (4 × 2)	12 A4 (4 × 3)	15 A4 (5 × 3)	18 A4 (6 × 3)	21 A4 (7 × 3)	24 A4 (8 × 3)	27 A4 (9 × 3)	
Surface visible L/H en mm	630 × 610	850 × 610	850 × 910	1050 × 910	1260 × 910	1470 × 910	1680 × 910	1890 × 910	

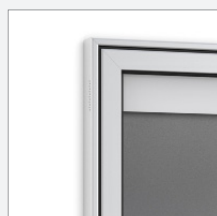

Simple face 65 mm de profondeur	TN 7	TN 8	TN 8.1	TN 8.2	TN 9	TN 11	TN 11.1	TN 12
Anodisé, couleur alu-argenté	103500009	103500017	103500001	103500003	103500025	103500033	103500004	103500041
Revêtement en poudre RAL	103500015	103500023	103500007	103500008	103500031	103500039	103500005	103500047

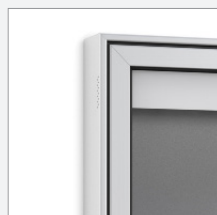

Simple face 100 mm de profondeur	TC 2	TC 3	TC 3.1	TC 3.2	TC 4	TC 14	TC 14.1	TC 15
Anodisé, couleur alu-argenté	103500049	103500057	103500059	103500060	103500065	103500073	103500061	103500081
Revêtement en poudre RAL	103500055	103500063	103500062	103500064	103500071	103500079	103500080	103500087



Double face 123 mm de profondeur	TNJ 7	TNJ 8	TNJ 8.1	TNJ 8.2	TNJ 9	TNJ 11	TNJ 11.1	TNJ 12
Anodisé, couleur alu-argenté	103500089	103500093	103500090	103500091	103500097	103500101	103500098	103500105
Revêtement en poudre RAL	103500092	103500096	103500099	103500094	103500100	103500104	103500095	103500108



Espace publicitaire	TC 2 W	TC 3 W	TC 3.1 W	TC 3.2 W	TC 4 W	TC 14 W	TC 14.1 W	TC 15 W
Hauteur 250 mm, pour profondeur de construction de 100 mm	103500839	103500843	103500844	103500845	103500847	103500851	103500852	103500812



Éclairage LED								
230 VAC, 4000 Kelvin	103000702	103000703	103000703	103000703	103000704	103000704	103000704	103000705



Bandeau de marquage								
Avec Texte	314900016	314900017	314900021	314900022	314900018	314900019	314900023	314900020
Impression numérique	103000208	103000209	103000213	103000214	103000210	103000211	103000215	103000212



Montage sur poteau, aluminium anodisé à sceller ou à cheiller								
Thermolaquage dans la couleur RAL de votre choix également disponible.								

TOUJOURS À JOUR

Panneau arrière en aluminium argenté, à la fois anti-rayures et magnétique, permettant un remplacement rapide de vos affiches.



QUALITÉ JUSQU'AU BOUT

Série de modèles TN avec raccords d'angle modernes et pointus.

ROBUSTE ET RÉSISTANT

Les serrures antivandalisme, équipées d'une protection antigel brevetée, assurent une utilisation à long terme.

Modèle TN 200

Vitrines d'affichage

Vitrines d'affichage Top TN - format vertical



Le confort : la vitrine Top TN

Une vitrine d'affichage haut de gamme qui établit des standards en matière de qualité et de fonctionnalité, idéale pour ceux qui souhaitent communiquer des informations importantes.

Elle se distingue par des profils en aluminium de haute qualité, anodisés ou thermolaqués dans les couleurs RAL de votre choix. Équipée de verre de sécurité trempé, d'une ventilation permanente, d'un panneau arrière

magnétique résistant aux rayures en finition alu-argent.

Dotée de serrures antivandalisme avec protection antigel brevetée, de vérins à gaz garantissant une ouverture sécurisée à 85°, et d'un éclairage LED en option – la série TN ne laisse rien au hasard. Disponible en version murale ou sur pied, pour les halls d'entrée ou à l'extérieur des bâtiments.

- + Profils anodisés couleur alu-argent
- + Ouverture confortable grâce aux ressorts à gaz
- + Aération et ventilation permanentes
- + Serrures de sécurité anti-vandalisme avec protection antigel
- + Incluant un bandeau de texte blanc en acrylique, non marqué







Vitrine d'affichage avec support en tube rond.



Dimensions de la vitrine adaptées aux formats d'affiches DIN



					
Dimensions extérieures L/H en mm	550 × 820	730 × 1060	970 × 1420	1035 × 1500	1350 × 1450
Formats DIN	A2 vertical	A1 vertical	A0 vertical	F4 vertical	12 × A3 vertical
Surface visible L/H en mm	420 × 600	600 × 840	840 × 1200	905 × 1280	1220 × 1230



Simple face 65 mm de profondeur	TN 100	TN 200	TN 400	TN 450	TN 500
Anodisé, couleur alu-argenté	103500109	103500117	103500133	103500125	103500141
Revêtement en poudre RAL	103500115	103500123	103500139	103500131	103500147

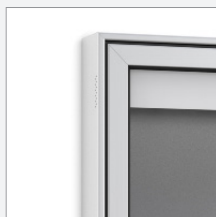

Profondeur de construction de 100 mm sur un côté	TN 110	TN 210	TN 410	TN 460	TN 510
Anodisé, couleur alu-argenté	103500149	103500157	103500173	103500165	103500181
Revêtement en poudre RAL	103500155	103500163	103500179	103500171	103500187



Double face 123 mm de profondeur	TN 100J	TN 200J	TN 400J	TN 450J	TN 500J
Anodisé, couleur alu-argenté	103500189	103500193	103500201	103500197	103500205
Revêtement en poudre RAL	103500192	103500196	103500204	103500200	103500208



Éclairage LED					
230 VAC, 4000 Kelvin	103000702	103000702	103000703	103000704	103000704



Bandeau de marquage					
Avec Texte	314900022	314900021	314900017	314900018	314900018
Impression numérique	103000213	103000214	103000209	103000210	103000210



Montage sur poteau, aluminium anodisé à bétonner ou à cheviller
Thermolaquage dans la couleur RAL de votre choix également disponible.



Modèle TN 37

Vitrines d'affichage

Vitrines d'affichage Top TN - grand format



Le confort : les vitrines haut de gamme TN

Une vitrine d'exception qui établit de nouveaux standards en matière de qualité et de fonctionnalité. Idéale pour tous ceux qui ont des messages importants à partager. Profils en aluminium de haute qualité, soigneusement usinés, anodisés ou thermolaqués dans les couleurs RAL de votre choix. Équipée de verre de sécurité trempé, d'une ventilation permanente, d'un panneau arrière

magnétique, résistant aux rayures, en finition alu-argent.

Dotée de serrures antivandalisme brevetées avec protection antigel, de vérins à gaz garantissant une ouverture sécurisée à 85°, et d'un éclairage LED en option – la gamme TN répond à toutes les attentes. Parfaite en version murale ou sur pied, pour les halls d'entrée ou à l'extérieur des bâtiments.

- + Profils anodisés couleur alu-argent
- + Ouverture confortable grâce aux ressorts à gaz
- + Panneau arrière magnétique et résistant aux rayures
- + Serrures de sécurité anti-vandalisme avec protection antigel (disponible en bas ou sur la face avant)
- + Incluant un bandeau de texte blanc en acrylique, non marqué

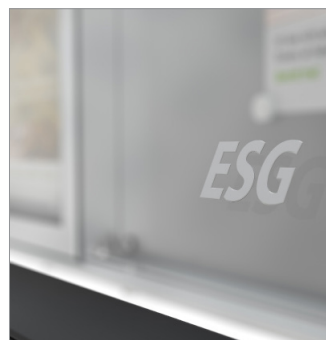

Dimensions extérieures L/H en mm	2000 × 1060	2500 × 1060	3000 × 1060	3000 × 1060
Formats DIN	24 A4 (8 × 3)	30 A4 (10 × 3)	36 A4 (12 × 3)	36 A4 (12 × 3)
Surface visible L/H en mm	880 × 925 (2×)	1130 × 925 (2×)	1380 × 925 (2×)	885 × 925 (3×)



TN - Grand format	TN 24	TN 26	TN 27	TN 37
Anodisé, couleur alu-argent, profondeur de construction 100 mm	103500459	103500461	103500497	103500499
Disponible également en couleur RAL				

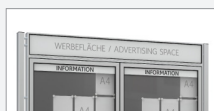

Espace publicitaire	TC 15 W	TN 26 W	TN 27 W	TN 27 W
hauteur 250 mm, pour profondeur de construction de 100 mm	103500812	103500814	103500816	103500816



Inscription sur la surface publicitaire				
Impression numérique	700000381	700000382	700000383	700000383



Éclairage LED				
230 VAC, 4000 Kelvin	2x 103000702	2 × 103000703	2 × 103000704	3 × 103000703



Bandeau de marquage				
Avec Texte	2x314900257	2x314900258	2x314900259	3x314900260
Impression numérique	2x103000740	2x 103000741	2x 103000742	3x 103000743



Montage sur poteau, aluminium anodisé à cheiller ou à sceller				
Thermolaquage dans la couleur RAL de votre choix également disponible.				



TN 24 pour montage sur pied, espace publicitaire inclus.

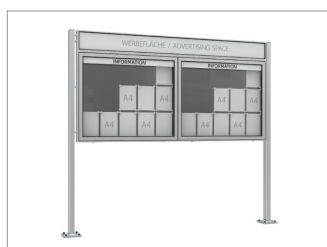

TN 26 pour le montage sur poteau espace publicitaire inclus.

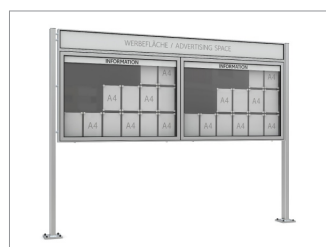

TN 27 pour montage sur pied, espace publicitaire inclus.

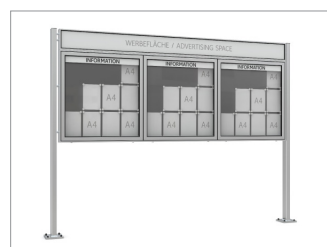

TN 37 pour montage sur pied, espace publicitaire inclus.



Modèle TR 9

Vitrines d'affichage

Vitrines d'affichage Top TR



La qualité : les vitrines haut de gamme TR

Une vitrine d'affichage haut de gamme qui définit de nouveaux standards en termes de qualité et de fonctionnalité. Pour tous ceux qui ont des choses importantes à communiquer. Profilés en aluminium de haute qualité, anodisés ou, sur demande, revêtus par poudre dans les couleurs RAL. Le modèle TR est équipé de coins arrondis pour prévenir les accidents. Verre de sécurité trempé, aération et ventilation permanen-

tes, paroi arrière résistante aux rayures et magnétique en aluminium argenté, serrures antivandalisme avec protection antigel brevetée, ressorts à gaz assurant une position ouverte sécurisée à 85°, éclairage LED en option - la gamme TR répond à tous les souhaits. Qu'il s'agisse d'un modèle mural ou sur pied, que ce soit dans des foyers ou devant des bâtiments.

- + Profilés anodisés couleur alu-argent
- + Ouverture confortable grâce aux ressorts à gaz
- + Aération et ventilation permanentes
- + Serrures de sécurité anti-vandalisme avec protection antigel (disponible en bas ou sur la face avant)
- + Incluant un bandeau de texte blanc en acrylique, non marqué



Assemblages d'angle arrondis, profilés en aluminium arrondis.

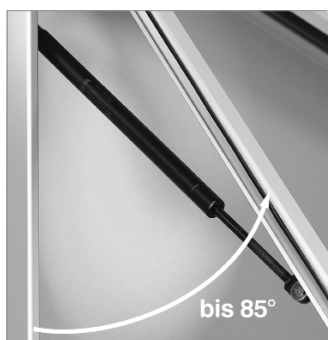

Angle d'ouverture jusqu'à 85°, le vantail est maintenu en position ouverte.



Serrure de sécurité antigivre optimisée dans sa forme et sa fonction ouverte.



Dimensions extérieures L/H en mm	760 x 830	980 x 830	980 x 1130	1180 x 1130	1390 x 1130	1600 x 1130	1810 x 1130	2020 x 1130	
Formats DIN	6 A4 (3 x 2)	8 A4 (4 x 2)	12 A4 (4 x 3)	15 A4 (5 x 3)	18 A4 (6 x 3)	21 A4 (7 x 3)	24 A4 (8 x 3)	27 A4 (9 x 3)	
Surface visible L/H en mm	630 x 610	850 x 610	850 x 910	1050 x 910	1260 x 910	1470 x 910	1680 x 910	1890 x 910	

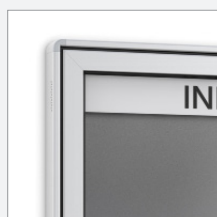

80 mm de profondeur	TR 7	TR 8	TR 8.1	TR 8.2	TR 9	TR 11	TR 11.1	TR 12
Anodisé, couleur alu-argenté	103500271	103500279	103500273	103500274	103500287	103500295	103500275	103500303
Revêtement en poudre RAL	103500277	103500285	103500276	103500278	103500293	103500301	103500281	103500309



Éclairage LED								
230 VAC, 4000 Kelvin	103000702	103000702	103000702	103000702	103000703	103000704	103000704	103000704



Bandeau de marquage								
Avec Texte	314900016	314900017	314900021	314900022	314900018	314900019	314900023	314900020
Impression numérique	103000208	103000209	103000213	103000214	103000210	103000211	103000215	103000212



Montage sur pied, aluminium anodisé (acier galvanisé) à sceller								
Thermolaquage dans la couleur RAL de votre choix également disponible.								



Montage sur pied, aluminium anodisé (acier galvanisé) à fixer par chevillage								
Thermolaquage dans la couleur RAL de votre choix également disponible.								



POUR UNE VISION CLAIRE

L'aération et la ventilation permanentes permettent d'éviter la formation de buée sur la vitre.

TOUJOURS À JOUR

Panneau arrière en aluminium argenté, à la fois anti-rayures et magnétique, permettant un remplacement rapide de vos affiches.

PROFONDEUR OPTIMISÉE

La même construction que la série de modèles TN/TR, mais avec une profondeur de 210 mm.

PROFIL ANGULEUX

Série de modèles TC au design sobre avec des raccords d'angle pointus.

ROBUSTE ET RÉSISTANT

Les serrures antivandalisme, équipées d'une protection antigel brevetée, assurent une utilisation à long terme.

Vitrines d'affichage

Vitrines d'affichage Top TNP



Vitrine haut de gamme expressive

TNP - Une vitrine d'affichage de première classe en termes de design, de qualité et de fonctionnalité. Présenter les éléments essentiels avec élégance grâce à des profilés en aluminium de haute qualité, anodisés ou revêtus par poudre dans les couleurs RAL, et un verre de sécurité trempé. L'aération et la ventilation permanentes permettent de maintenir la caisse et son contenu en bon état. Le panneau arrière en aluminium argenté, résistant aux rayures et magnétique, ainsi que les

serrures antivandalisme avec protection antigel brevetée, assurent une utilisation à long terme. Des vérins à gaz garantissant une position ouverte sécurisée à 85° assurent un confort d'utilisation, tandis que l'éclairage LED en option permet de visualiser le contenu même dans l'obscurité. La gamme TNP répond à tous les besoins, que ce soit en modèle mural ou sur pied, que ce soit pour une utilisation domestique ou devant les bâtiments.

- + Profilés anodisés couleur alu-argent, avec coins et bords pointus
- + Ouverture confortable grâce aux ressorts à gaz
- + Aération et ventilation permanentes
- + Serrures de sécurité anti-vandalisme avec protection antigel
- + Incluant un bandeau de texte blanc en acrylique, non marqué



Une forme classique, des angles expressifs et des bords marqués.



Ouverture confortable vers le haut grâce à des ressorts à gaz jusqu'à 85°.



Serrures de sécurité antivandalisme résistantes au gel, avec 2 clés chacune, utilisables alternativement comme serrures triangulaires.

Dimensions extérieures L/H en mm	760 × 830	980 × 830	980 × 1130	1180 × 1130	1390 × 1130	1600 × 1130	1810 × 1130	2020 × 1130	
Formats DIN	6 A4 (3 × 2)	8 A4 (4 × 2)	12 A4 (4 × 3)	15 A4 (5 × 3)	18 A4 (6 × 3)	21 A4 (7 × 3)	24 A4 (8 × 3)	27 A4 (9 × 3)	
Surface visible L/H en mm	630 × 610	850 × 610	850 × 910	1050 × 910	1260 × 910	1470 × 910	1680 × 910	1890 × 910	

210 mm de profondeur	TNP 7	TNP 8	TNP 8.1	TNP 8.2	TNP 9	TNP 11	TNP 11.1	TNP 12
Anodisé, couleur alu-argenté	103500900	103500901	103500902	103500903	103500904	103500905	103500906	103500907
Revêtement en poudre RAL	103500908	103500909	103500910	103500911	103500912	103500913	103500914	103500915

Éclairage LED								
230 VAC, 4000 Kelvin	103000702	103000702	103000702	103000702	103000703	103000704	103000704	103000704

Bandeau de marquage								
Avec Texte	314900016	314900017	314900021	314900022	314900018	314900019	314900023	314900020
Impression numérique	103000208	103000209	103000213	103000214	103000210	103000211	103000215	103000212

Montage sur poteau, aluminium anodisé (acier galvanisé) à bétonner								
Thermolaqué en RAL au choix également possible.								

Montage sur poteau, aluminium anodisé (acier galvanisé) à cheviller								
Thermolaqué en RAL au choix également possible.								

INFORMATION

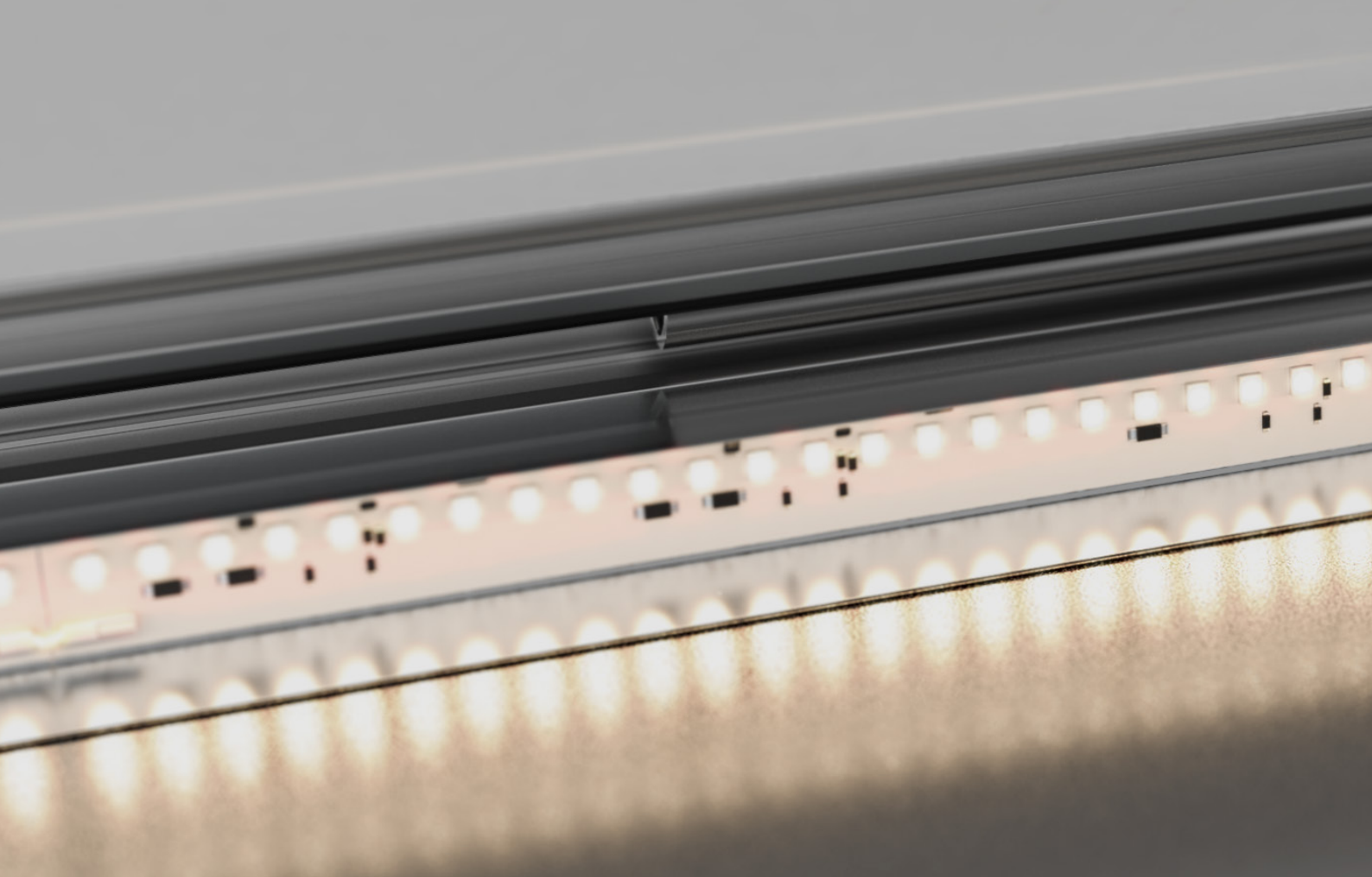

Accessoires

Éclairage LED pour les vitrines d'affichage

Afin que votre message soit visible en continu, de nombreuses vitrines d'affichage sont disponibles avec un éclairage LED intégré.

Les luminaires LED linéaires se distinguent des lampes conventionnelles par leur consommation énergétique efficace et leur longue durée de vie. Aucun remplacement des sources lumineuses n'est nécessaire pendant plusieurs années.

Grâce à leur conception fine, l'éclairage peut être installé même dans des vitrines d'affichage d'une profondeur de 65 mm. La lumière est diffusée de manière large et uniforme, rendant la vitrine parfaitement lisible, même dans l'obscurité.

Pour une lecture **optimale** des affiches, la température de couleur est de **4000 Kelvin (blanc neutre)**.

Pour les vitrines d'affichage extérieures, les composants électriques **doivent être protégés. Avec un montage professionnel, le boîtier en plastique fermé de la lampe atteint un indice de protection IP44.** Une membrane d'équilibrage de pression garantit une répartition uniforme de la pression à l'intérieur du boîtier, empêchant ainsi l'infiltration d'eau et de particules de saleté.

Le luminaire linéaire à LED ne nécessite pas de bloc d'alimentation externe ni de mise à la terre supplémentaire et est classé selon **classe de protection II**.





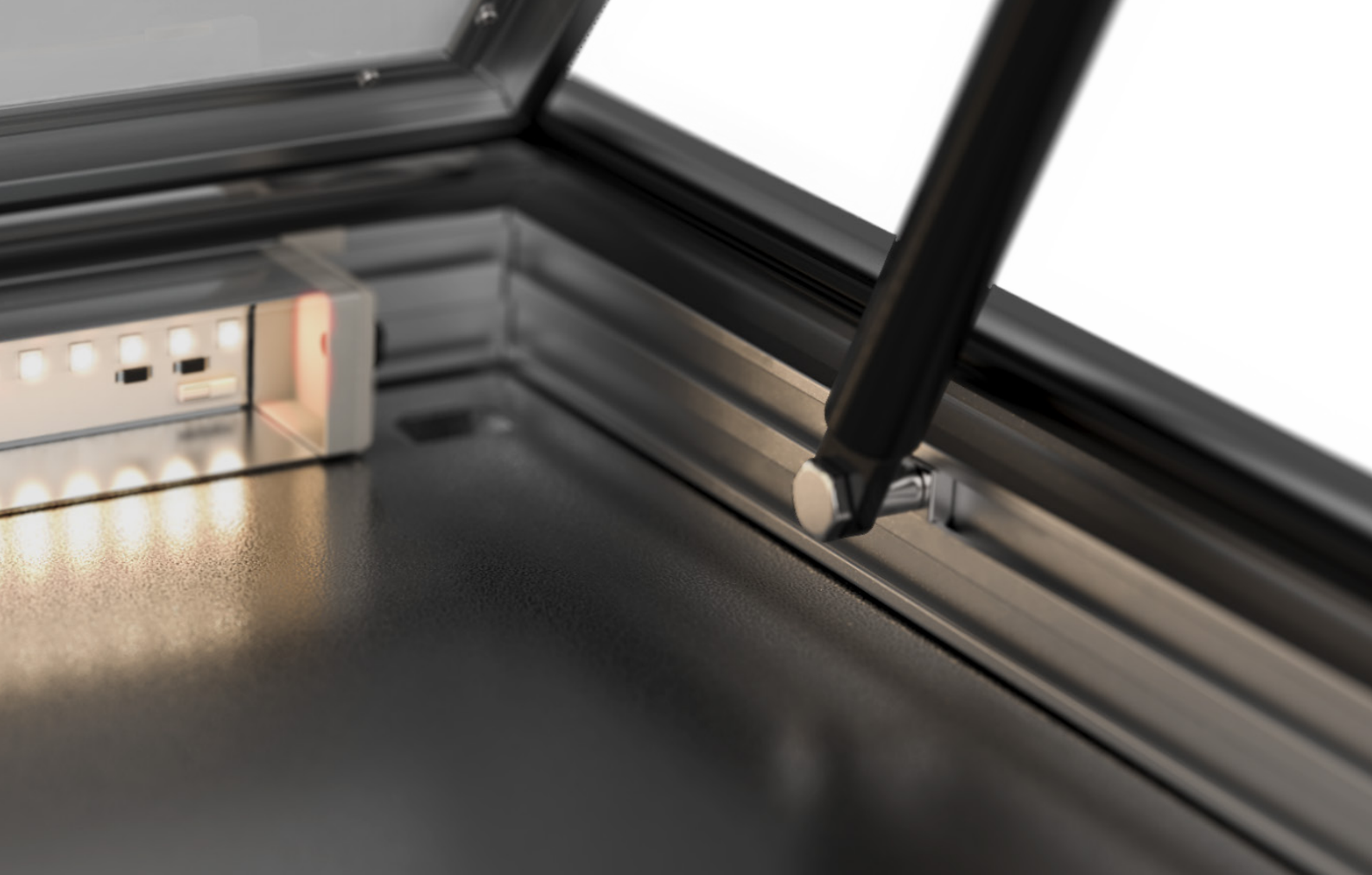

Avantages de la technologie LED

- + Haute efficacité, faible consommation
- + Lumière sans UV, pas de décoloration
- + Résistant, sans entretien
- + Aucune chaleur émise
- + Très longue durée de vie
- + Design compact



Luminaires LED linéaires

				
Longueur en mm	600	900	1200	1500
Largeur en mm	26			
Hauteur en mm	36			
Tension de service	230 VAC			
Classe de protection	II			
Indice de protection	IP44			
Installation	Intérieur et extérieur			
Boîtier	Plastique			
Couleur de la lumière	Blanc neutre			
Température de couleur	4000 kelvins			
Poids	0,36 kg	0,64 kg	0,94 kg	1,20 kg
Puissance totale	10 watts	12 watts	18 watts	25 watts
	103000702	103000703	103000704	103000705

 Vous trouverez de plus amples informations sur tous les produits sur notre site Internet

Équipement supplémentaire

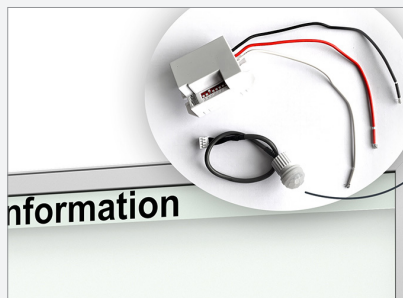

Capteur de mouvement

Vous souhaitez une activation automatique de l'éclairage lorsqu'une personne s'approche de votre vitrine d'affichage ? Toutes nos vitrines TN et GG peuvent être équipées d'un capteur de mouvement. Le rayon d'activation peut être ajusté facilement directement sur le capteur.

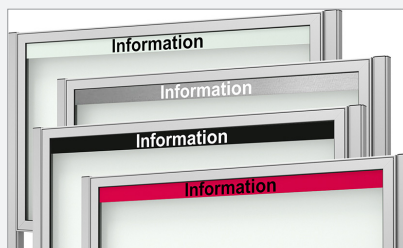

Bandeau de marquage

- + Bandeau d'information pour une inscription et une impression personnalisées
- + plaque en verre acrylique translucide, hauteur 90 mm, blanche avec lettres noires



Aimants

- + Unité d'emballage : 10 pièces

Ø 25 mm avec capuchon en plastique blanc 103000103

Ø 35 mm avec capuchon en plastique noir 103000104

Ø 35 mm avec capuchon en plastique blanc 103000105



Vérin à gaz

- + Ouvre automatiquement les portes à battants vers le haut et les bloque en position ouverte
- + 2 pièces en tant que kit de mise à niveau pour passer d'une barre de redressement manuelle à un fonctionnement par ressort à gaz

Numéro d'article : 103000128

Éclairage LED avec panneau solaire

L'éclairage de vos vitrines d'affichage extérieures peut être alimenté par un panneau solaire avec batterie intégrée. Acheminer l'électricité jusqu'au lieu d'installation peut parfois être complexe et coûteux. Grâce au module solaire, cette contrainte disparaît.

Disponible pour les modèles TN et GG

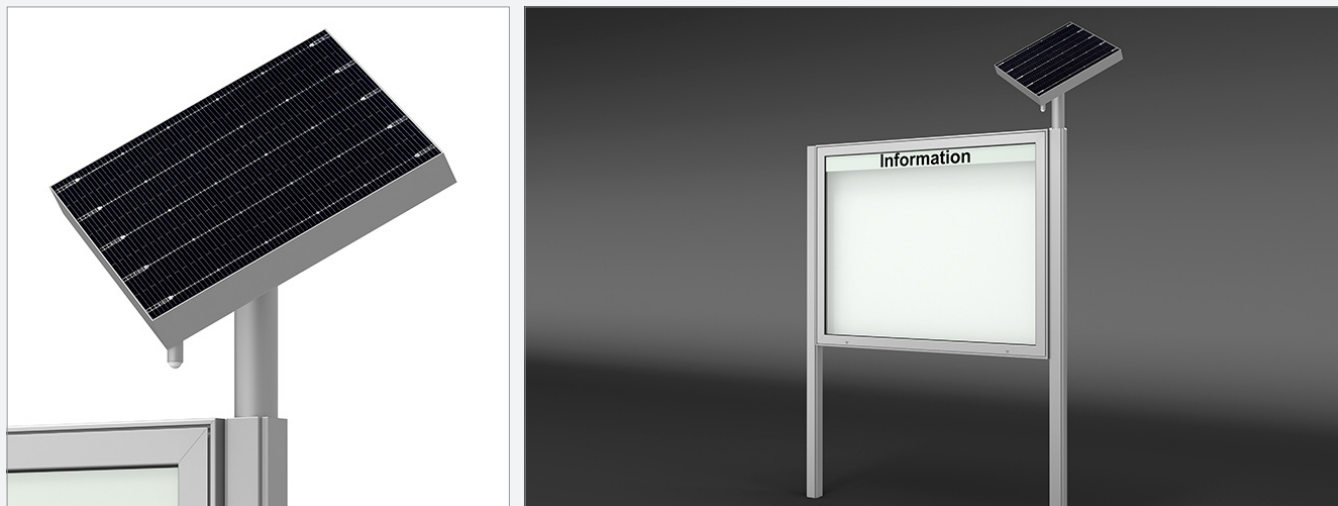

Éclairage LED solaire haute performance pour vitrines d'affichage

Ce système d'éclairage autonome est optimisé pour les systèmes basse tension grâce à un module solaire monocristallin, garantissant une performance durable :

- 90 % de la puissance maximale pendant 10 ans,
- 80 % de la puissance maximale pendant 25 ans.

L'énergie est stockée dans des batteries tampons de grande capacité, dotées d'un régulateur de charge et d'une protection contre les décharges profondes. Cela permet :

- Jusqu'à 31 heures d'autonomie en continu
- Jusqu'à 1 800 cycles d'allumage de 60 secondes chacun

Les bandes LED offrent une durée de vie moyenne de 50 000 heures et sont disponibles en longueurs de 50, 100 ou 150 cm, selon la largeur de la vitrine d'affichage.

Un capteur infrarouge avec un angle de détection de 120° assure un fonctionnement économe en énergie et peut être réglé individuellement.

Le module solaire est orientable à 360° et doit être installé sans ombrage, face au sud pour un fonctionnement optimal.



SÉCURITÉ SUPPLÉMENTAIRE

B1-Certification de protection incendie pour tous les modèles avec verre de sécurité trempé.

TOUJOURS À JOUR

Panneau arrière en aluminium argenté, à la fois anti-rayures et magnétique, permettant un remplacement rapide de vos affiches.



ROBUSTE ET RÉSISTANT

Les serrures anti-vandalisme garantissent une utilisation à long terme. Sur demande, également avec des serrures triangulaires.

Modèle PN 2

Vitrines d'affichage

Panneaux d'affichage PN/PR



La vitrine d'affichage classique et pratique

C'est le cadre idéal pour une affiche. La vitrine d'affichage se distingue par son ajustement précis aux supports d'affichage allant du format DIN A4 à A0, ce qui la rend parfaitement adaptée aux affiches classiques. Avec une profondeur d'à peine 30 mm, il convient particulièrement bien aux couloirs étroits, aux cages d'escalier ou encore aux quais de gare - partout où les voies d'évacuation ne doivent pas être obstruées. La porte battante étanche à la pluie est équipée d'un vitrage de

sécurité trempé (verre acrylique pour le format DIN A0). Le confort de fermeture est assuré par des serrures de sécurité facilement accessibles. La paire de supports optionnels en tubes carrés offre une plus grande flexibilité lors de l'installation sur le lieu désiré. La sécurité maximale est garantie par le certificat de protection incendie MPA pour la résistance au feu de tous les modèles équipés de verre de sécurité trempé.

- + Profondeur de construction extrêmement faible (30 mm)
- + Convient aux endroits étroits à l'intérieur et à l'extérieur
- + Disponible en format A4 à A0.
- + Verre trempé de sécurité jusqu'à DIN A1
- + Préparé pour un montage mural



Dimensions adaptées aux formats d'affiches DIN.







Au choix, également avec des raccords d'angle ronds.



Une forme classique, des angles et des bords expressifs.



					
Dimensions extérieures L/H en mm	275 × 360	360 × 485	485 × 660	660 × 905	905 × 1255
Format DIN	A4	A3 (2xA4)	A2 (4xA4)	A1 (8xA4)	A0 (16x A4)
Surface visible L/H en mm	215 × 300	300 × 425	425 × 600	600 × 845	841 × 1189

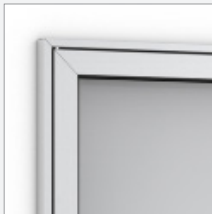

PN - Coins pointus 30 mm de profondeur	PN 4	PN 3	PN 2	PN 1	PN 0
Anodisé, couleur alu-argenté	103400001	103400009	103400017	103400025	103400033
Revêtement en poudre RAL	103400007	103400015	103400023	103400031	103400039



PR - Coins ronds 30 mm de profondeur	PR 4	PR 3	PR 2	PR 1	PR 0
Anodisé, couleur alu-argenté	103400041	103400049	103400057	103400065	103400073
Revêtement en poudre RAL	103400047	103400055	103400063	103400071	103400079

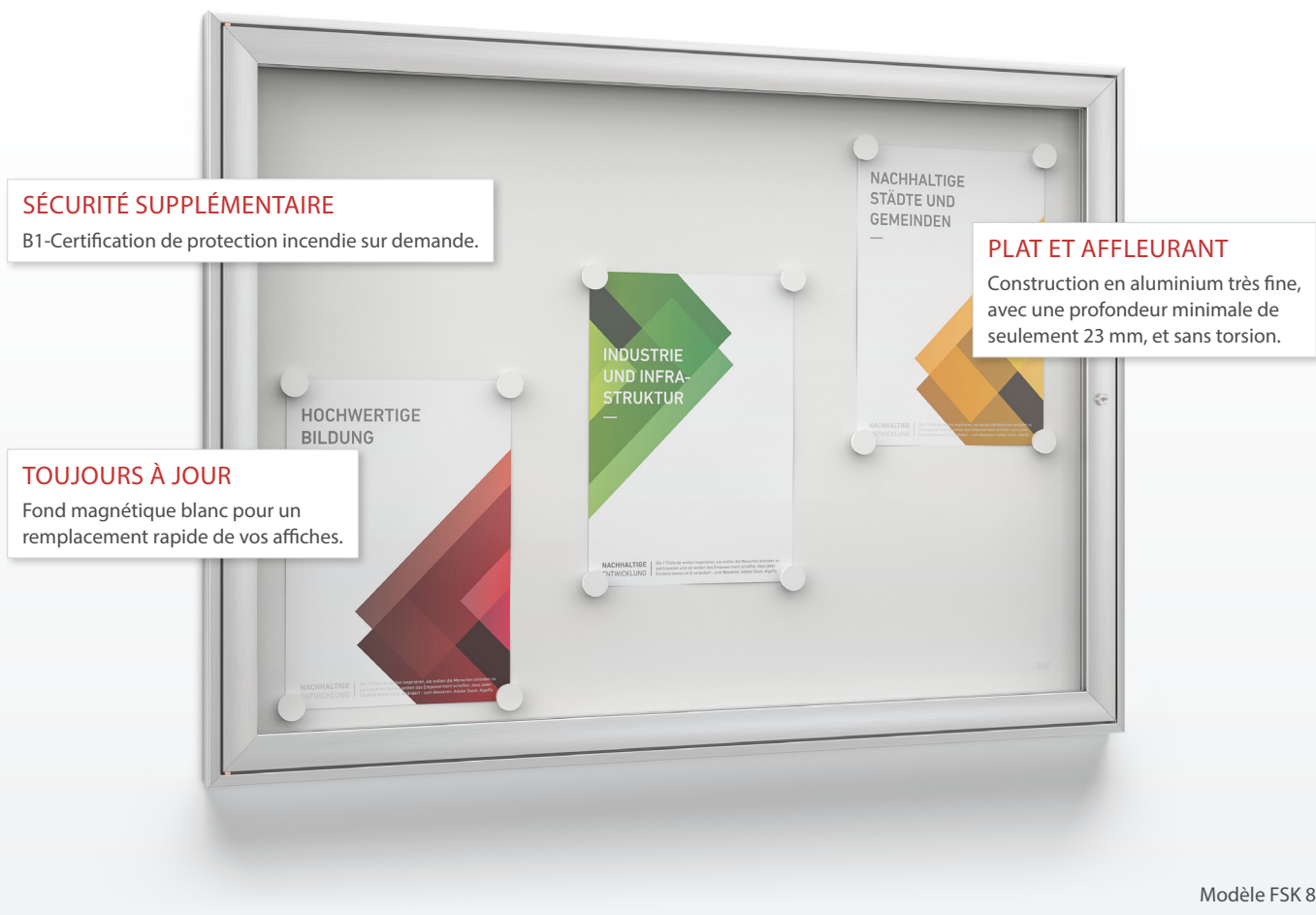

Modèle FSK 8

Vitrines d'affichage

Vitrines d'affichage Softline FSK



Vos affiches A4 rapidement présentées à l'intérieur et à l'extérieur

La série de modèles FSK offre toujours suffisamment d'espace pour vos affiches dans des formats DIN allant de 1 à 12 fois A4, en format paysage ou portrait. De plus, elle convient pour un montage mural à l'intérieur comme à l'extérieur. La construction en profilés d'aluminium anodisé de couleur argentée, résistants à la torsion, offre une profondeur d'à peine 23 mm et se distingue par son profilé Softline moderne et arrondi, qui réduit le risque de blessure. Les vantaux pivotants

avec portes en verre de sécurité ESG ou en verre acrylique incassable offrent une surface d'affichage dégagée et sont confortables à utiliser pour tous. Une serrure de sécurité protège contre tout accès non autorisé. Grâce au panneau arrière magnétique, vous pouvez fixer rapidement vos affiches et communiquer instantanément avec vos collaborateurs, clients ou invités.

- + Profil moderne arrondi Softline
- + Classe de matériaux de construction B1 (difficilement inflammable) selon la norme DIN 4102-1 sur demande
- + Battant avec verre de sécurité ESG ou verre acrylique
- + Fond magnétique, blanc (Aimants à commander séparément)
- + Envoi dans un carton incassable et recyclable



Le vantail est pivotant et est disponible avec du verre de sécurité ESG ou du verre acrylique. La vitrine est équipée d'un panneau arrière magnétique de couleur blanche.







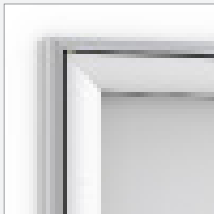

Profilé Softline moderne et arrondi, avec une profondeur de construction de seulement 23 mm.



Serrure de sécurité avec 2 clés.



							
Dimensions extérieures L/H en mm	521 × 388	741 × 388	521 × 696	741 × 696	961 × 696	741 × 1004	961 × 1004
Format DIN	2xA4	3xA4	4xA4	6xA4	8xA4	9xA4	12xA4
Surface visible L/H en mm	440 × 308	660 × 308	440 × 615	660 × 615	850 × 1195	660 × 922	880 × 922
23 mm de profondeur	FSK 2	FSK 3	FSK 4	FSK 6	FSK 8	FSK 9	FSK 12
Anodisé, couleur alu-argenté	103200135	103200138	103200136	103200142	103200137	103200172	103200173



FSK 2

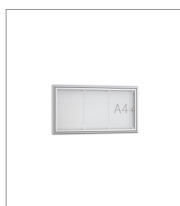

FSK 3



FSK 4

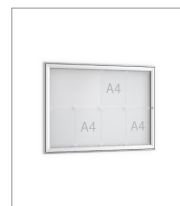

FSK 6



FSK 8



FSK 12

UNE RÉFLEXION SIMPLE

Ressorts à gaz de série avec blocage automatique pour une utilisation confortable Ouverture et fermeture.

EXCELLENT RAPPORT QUALITÉ/PRIX

Le modèle d'entrée de gamme bon marché pour les vitrines d'exposition en extérieur.

SIMPLE ET ÉLÉGANT

Design pragmatique et clair grâce à la construction carrée en aluminium avec anodisation de haute qualité en alu-argent.



Modèle E 15

Vitrines d'affichage

Vitrines d'affichage Economy E



Le modèle d'entrée de gamme : une qualité supérieure à un prix imbattable

Un choix solide et économique pour débiter : la vitrine E. Sa structure en aluminium anodisé (argent) à profil carré garantit une excellente stabilité et met en valeur un design clair et fonctionnel. La vitre avant en verre de sécurité trempé (ESG) avec joint en caoutchouc résistant aux intempéries offre une protection optimale contre le vent et la pluie. Les vérins

à gaz intégrés et le verrouillage automatique assurent une ouverture facile de l'abattant, qui se ferme en toute sécurité grâce à une serrure. L'ouverture vers le haut permet de changer et d'ajuster les affichages à l'abri des intempéries. Le fond blanc magnétique est compatible avec les marqueurs effaçables à sec.

- + Excellent rapport qualité-prix
- + Ouverture facile grâce à des vérins à gaz (à partir de 4x3 DIN A4; E12)
- + Classe de matériaux de construction B1 (difficilement inflammable) selon la norme DIN 4102-1 sur demande
- + Verre de sécurité trempé ESG et serrure à cylindre (avec 2 clés)
- + Accessoires optionnels : aimants, pieds supports, barre de texte avec inscription.



Profil moderne arrondi Softline.



Avec pieds à boulonner.



Ouverture confortable vers le haut grâce à des ressorts à gaz à partir de E12.

Dimensions extérieures L/H en mm	585 × 760	805 × 760	1025 × 760	805 × 1067	1025 × 1067	1245 × 1067	1465 × 1067	1685 × 1067	1905 × 1067	2115 × 1067
Format DIN	4xA4	6xA4	8xA4	9xA4	12xA4	15xA4	18xA4	21xA4	24xA4	27 A4
Surface visible L/H en mm	459 × 633	678 × 633	898 × 633	678 × 940	898 × 940	1118 × 940	1338 × 940	1558 × 940	1778 × 940	1998 × 940



47 mm de profondeur	E 4	E 6	E 8	E 9	E 12	E 15	E 18	E 21	E 24	E 27
Anodisé, couleur alu-argenté	103200364	103200144	103200145	103200146	103200147	103200148	103200362	103200149	103200363	103200150



Bandeau de marquage										
Texte inclus	103000684	103000684	103000685	103000684	103000685	103000686	103000687	103000688	103000689	103000690



Montage sur pieds – tube rond d- 70 mm, aluminium anodisé, à fixer par chevillage										
Anodisé	103000674	103000674	103000674	103000674	103000674	103000674	103000674	103000674	103000674	103000674

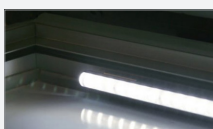

Éclairage LED										
230 VAC, 4000 Kelvin										



E 4

E 6

E 8

E 9

E 12

E 15

E 21

E 24

DESIGN MODERNE EN VERRE

Façade vitrée sans fente en verre de sécurité trempé avec optique passe-partout grise en RAL 7016, gris anthracite.

LA SÉCURITÉ RENCONTRE LE CONFORT

Ouverture pratique des vantaux vers le haut, avec des serrures de sécurité et du verre de sécurité trempé.

POLYVALENT

Pour l'intérieur et l'extérieur, pour un montage mural ou sur poteau.

Modèle GG 15

Vitrines d'affichage

Vitrines d'affichage fronton verre GG



Vitrine d'affichage avec exigence créative

La vitrine d'affichage design se distingue par sa façade en verre intégral avec passe-partout en céramique, disponible en blanc, noir ou gris foncé. Sa structure en aluminium anodisé mat argent garantit une grande stabilité et durabilité. L'ouverture vers le haut avec vérins à gaz, les serrures de sé-





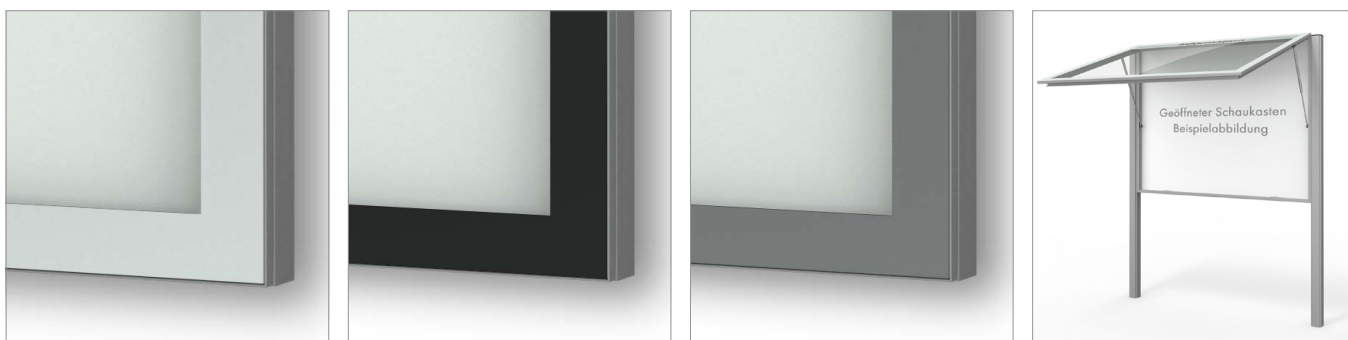



curité dissimulées et le verre de sécurité ESG offrent confort et protection. Totalement étanche et robuste, cette vitrine est idéale pour une utilisation en extérieur exigeante. Disponible en option avec éclairage LED et divers formats.

- + Face avant en verre sans joint avec passe-partout en céramique au choix (blanc, noir ou gris foncé)
- + Incluant un bandeau de texte blanc en acrylique, non marqué
- + Ouverture confortable des vantaux vers le haut avec blocage automatique
- + Fond blanc magnétique, livré avec 10 aimants
- + Pour l'intérieur et l'extérieur, pour un montage mural ou sur poteau



La vitrine se distingue par son élégance sobre, avec une façade en verre grand format, sans fente visible. Elle est accompagnée d'un passe-partout en céramique disponible en blanc, noir ou gris foncé.

Abattant avec vérins à gaz et verrouillage automatique en position ouverte.

								
Dimensions extérieures L/H en mm	850 × 840	1050 × 840	1050 × 1150	1250 × 1150	1450 × 1150	1650 × 1150	1850 × 1150	2050 × 1150
Format DIN	6xA4	8xA4	12xA4	15xA4	18xA4	21xA4	24xA4	27xA4
Surface visible L/H en mm	730 × 630	948 × 630	930 × 940	1130 × 940	1330 × 940	1530 × 940	1730 × 940	1930 × 940
73 mm de profondeur, simple face	GG 6	GG 8	GG 12	GG 15	GG 18	GG 21	GG 24	GG 27
Anodisé, couleur alu-argenté	103200260	103200162	103200163	103200164	103200166	103200167	103200168	103200169
Revêtement en poudre RAL	103200261	103200262	103200263	103200264	103200265	103200266	103200267	103200268
166 mm de profondeur, double face	GGJ 6	GGJ 8	GGJ 12	GGJ 15	GGJ 18	GGJ 21	GGJ 24	GGJ 27
Anodisé, couleur alu-argenté	103200269	103200270	103200271	103200272	103200273	103200274	103200275	103200276
Revêtement en poudre RAL	103200277	103200278	103200279	103200280	103200281	103200282	103200283	103200284
Éclairage LED								
230 VAC, 4000 Kelvin	103000702	103000703	103000703	103000703	103000704	103000704	103000705	103000705
Montage sur pied - aluminium anodisé à bétonner								
Anodisé	103000672	103000672	103000672	103000672	103000672	103000764	103000764	103000764
Montage sur pied - aluminium anodisé à cheviller au sol								
Anodisé	103000674	103000674	103000674	103000674	103000674	103000674	103000674	103000674



GG 6 – 850 × 840



GG 18 – 1450 × 1150



GG 27 – 2050 × 1150



VOTÉ

Optimisé pour l'affichage dans un format A4 pratique pour jusqu'à 12x feuilles A4.

ÉLÉGANT ET EXTRA-PLAT

Règlement intérieur, Règles de travail et de protection - fermé de manière sûre et économique derrière un verre acrylique résistant aux chocs.

Modèle MN 2

Vitrines d'affichage

Mini vitrines d'affichage MN



Aller à l'essentiel : vitrine d'affichage MN

Notre vitrine d'affichage MN constitue un choix économique et sécurisé pour tous les affichages standard au format A4 à l'intérieur. Avec son design extra-plat (seulement 26 mm de profondeur), le boîtier peut être facilement monté au mur

sans entraver les couloirs étroits ni les cages d'escalier. Sa porte entièrement vitrée et élégante, avec une généreuse surface visible, vous permet de voir l'essentiel : vos affiches. L'échange de contenus ne pose aucun problème.

- + Porte battante sans cadre en verre acrylique résistant aux chocs
- + Design plat avec une profondeur de seulement 26 mm, offrant une profondeur intérieure utile de 13 mm
- + Boîtier en aluminium avec coins en plastique gris (réduisant le risque de blessure)
- + Panneau arrière magnétique, blanc similaire à RAL 9010, (Aimants à commander séparément)
- + Verrouillable par serrure de sécurité



Profondeur de construction de seulement 26 mm, avec une profondeur intérieure utile de 13 mm.



Design moderne et sobre avec un cadre extra-plat.

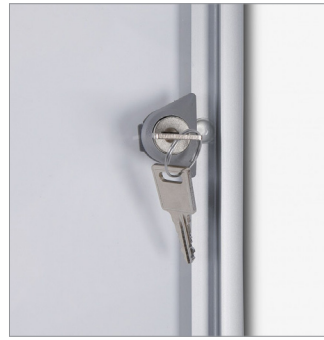

Selon la taille, équipé de jusqu'à deux serrures de sécurité.



Panneau latéral pivotant en tant que porte entièrement vitrée.

Dimensions extérieures L/H en mm	271 × 350	491 × 350	711 × 350	491 × 655	711 × 655	931 × 655	711 × 963	931 × 963	
Format DIN	1xA4	2xA4	3xA4	4xA4	6xA4	8xA4	9xA4	12xA4	
Surface visible L/H en mm	220 × 310	440 × 310	660 × 310	440 × 615	660 × 615	880 × 615	660 × 923	880 × 923	

26 mm de profondeur	MN 1	MN 2	MN 3	MN 4	MN 6	MN 8	MN 9	MN 12
Anodisé, couleur alu-argenté	103400121	103400123	103400124	103400125	103400126	103400127	103400128	103400129



MN 1

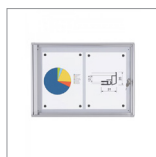

MN 2

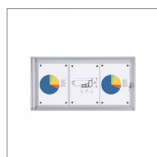

MN 3

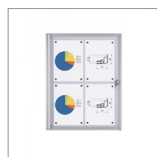

MN 4



MN 5

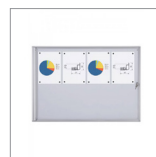

MN 6



MN 7



MN 8



Modèle SSK 12

Vitrines d'affichage

Vitrines d'affichage Softline SSK



Présentation sûre et attrayante des informations importantes et utiles

La gamme de modèles SSK offre un espace pour vos affichages au format DIN de 2 à 18 fois A4 en orientation portrait, idéale pour un montage mural en intérieur. La structure, en profils d'aluminium anodisé argent, mesure seulement 30 mm de profondeur et réduit les risques de blessure grâce à son design moderne avec profil Softline. Les portes coulissantes

en verre de sécurité trempé glissent confortablement sur des rails en plastique noir. Une serrure coulissante en verre protège contre tout accès non autorisé. Avec son panneau arrière magnétique et les dix aimants fournis, vos affichages sont rapidement installés, offrant une communication claire et attrayante pour vos collaborateurs, clients ou visiteurs.

- + Profil moderne et arrondi Softline
- + Dimensions en trame DIN A4
- + Portes coulissantes verrouillables en verre de sécurité trempé
- + Fond magnétique, blanc (aimants inclus)
- + Envoi dans un carton incassable et recyclable







Dimensions en grille DIN A pratique.
Peut contenir jusqu'à 18 feuilles A4.



Portes coulissantes verrouillables en
verre de sécurité trempé.



B1-Certification de protection
incendie pour tous les modèles.

					
Dimensions extérieures L/H en mm	485 × 355	485 × 665	925 × 665	925 × 975	1365 × 975
Format DIN	2xA4	4xA4	8xA4	12xA4	18xA4
Surface visible L/H en mm	445 × 315	445 × 625	885 × 625	885 × 935	1325 × 935



SSK- Coins anguleux 30 mm de profondeur	SSK 2	SSK 4	SSK 8	SSK 12	SSK 18
Anodisé, couleur alu-argenté	103500710	103500711	103500712	103500713	103500714



SSK- Coins arrondis 30 mm de profondeur	SSK 2	SSK 4	SSK 8	SSK 12	SSK 18
Anodisé, couleur alu-argenté	103500715	103500716	103500717	103500718	103500719



SSK 2



SSK 4



SSK 8



SSK 12



SSK 18



UNE COORDINATION INTELLIGENTE

Optimisé pour l'affichage en format A4 pratique pour jusqu'à 27 feuilles A4.

ACCESSOIRES PRATIQUES

Bandeau de marquage blanche, inscription comprise, disponible en option.

MODERNE ET SÛR

Selon vos préférences, vous avez le choix entre des raccords d'angle pointus ou des raccords d'angle arrondis en zinc moulé sous pression.

SÉCURITÉ SUPPLÉMENTAIRE

A1-Certification de protection contre l'incendie pour tous les modèles de couleur alu-argent avec verre de sécurité trempé.

FACILE À OUVRIR

Les portes coulissantes en verre de sécurité trempé, montées sur des roulements à billes, permettent une ouverture et une fermeture confortables et sans danger. Elles sont équipées d'une serrure à cylindre à pression à patins de roulement.

Modèle SN 9

Vitrines d'affichage

Vitrines d'affichage à portes coulissantes SN/SR



Une présentation au top : La vitrine à portes coulissantes Premium

Notre modèle haut de gamme SN/SR incarne une combinaison de premier ordre alliant qualité, sécurité et design. Les profilés en aluminium résistants à la torsion et les portes en verre de sécurité trempé, qui se déplacent sur des roulements à billes sur le rail de guidage, offrent une ouverture particulièrement confortable. Cela en fait le choix professionnel pour répondre à toutes les exigences. Particulièrement adapté aux

espaces restreints, car aucune porte ne s'ouvre.

Pour une sécurité accrue et un grand confort de fermeture, la serrure mécanique à cylindre à pression s'engage directement sur le rail métallique. La bande de marquage blanche, disponible en option, confère à la vitrine un titre évocateur et permet à l'observateur, même de loin, d'obtenir les premières informations sur son contenu.

- + Ouverture confortable grâce aux portes sur roulement à billes
- + Verrouillable par serrure mécanique à cylindre
- + 4 mm de verre de sécurité trempé (ESG)
- + Difficilement inflammable (B1) testé pour tous les modèles en couleur alu-argent avec ESG
- + Bande de texte blanche disponible en option pour un effet à distance



Ouverture confortable grâce aux portes coulissantes en verre montées sur des roulettes.



Des profilés en aluminium pointus et intemporels.



Pour la prévention des accidents (protection contre les chocs) avec des angles arrondis.



Serrure mécanique à cylindre à pression qui s'engage directement sur le rail métallique.



Dimensions extérieures L/H en mm	710 x 695	930 x 695	930 x 1010	1150 x 1010	1370 x 1010	1590 x 1010	1810 x 1010	2030 x 1010
Format DIN	6 A4 (3 x 2)	8 A4 (4 x 2)	12 A4 (4 x 3)	15 A4 (5 x 3)	18 A4 (6 x 3)	21 A4 (7 x 3)	24 A4 (8 x 3)	27 A4 (9 x 3)
Surface visible L/H en mm	670 x 635	890 x 635	890 x 950	1110 x 950	1330 x 950	1550 x 950	1770 x 950	1990 x 950

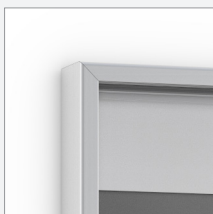

SN - Coins anguleux 60 mm de profondeur	SN 6	SN 8	SN 12	SN 15	SN 18	SN 21	SN 24	SN 27
Anodisé, couleur alu-argenté	103500391	103500397	103500392	103500393	103500403	103500409	103500394	103500415
Revêtement en poudre RAL	103500399	103500401	103500395	103500396	103500407	103500413	103500398	103500419



SR - Coins arrondis 60 mm de profondeur	SR 6	SR 8	SR 12	SR 15	SR 18	SR 21	SR 24	SR 27
Anodisé, couleur alu-argenté	103500421	103500427	103500428	103500429	103500433	103500439	103500440	103500445
Revêtement en poudre RAL	103500425	103500431	103500441	103500442	103500437	103500443	103500444	103500449

INFORMATION

Bandeau de marquage								
Avec Texte	314900041	314900039	314900037	314900035	314900035	314900035	314900035	314900034
Impression numérique	103000234	103000235	103000236	103000237	103000237	103000237	103000237	103000238

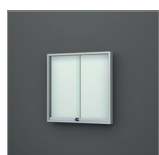

SN 6



SN 8



SN 12



SN 15



SN 18



SN 21



SN 24



SN 27

Support à bétonner

Version standard :

- + Livré en set de 2
- + Longueur 2700 mm (TN avec panneau publicitaire : 2940 mm)
- + Hauteur finale recommandée à partir du dessus du pavé pour la vitrine entièrement montée : environ 2000 mm.
- + L'ensemble comprend des caches, des vis de fixation pour un montage antivol ainsi que des entretoises si nécessaire.
- + Envoi dans un emballage recyclable

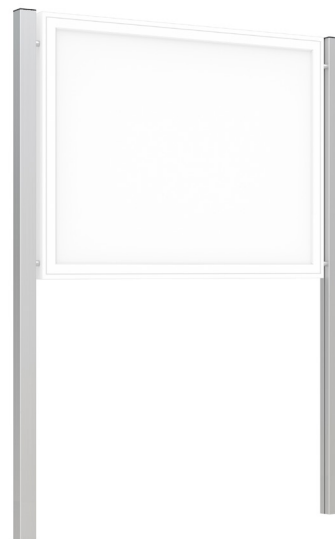

Forme	Tube carré	Tube rectangulaire
Dimensions des tubes en mm	73 × 73	80 × 40
Pour vitrine d'affichage	TN, TR, TC, GG	TN, TR, TC, GG
A bétonner Longueur 2700 mm	Aluminium	Aluminium
Anodisé	103000672	103000355
Revêtement en poudre RAL	103000764	103000358

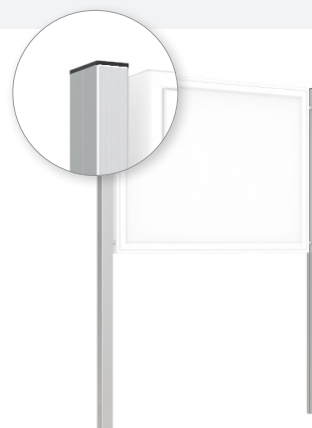

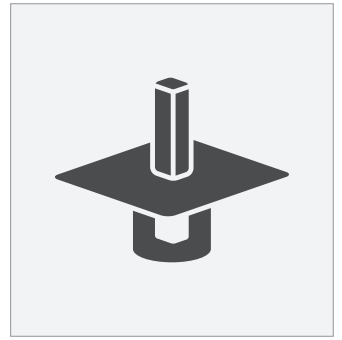
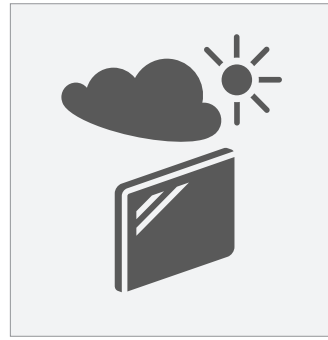

Support à bétonner

Tube à insérer pour scellement (Type EB)



Tube Softline

Ø 70 (Longueur 2500mm)

E

Aluminium

103000632

103000635



Tube rond

Ø 80

TN, TR, TC, GG

Aluminium

103000343

103000346

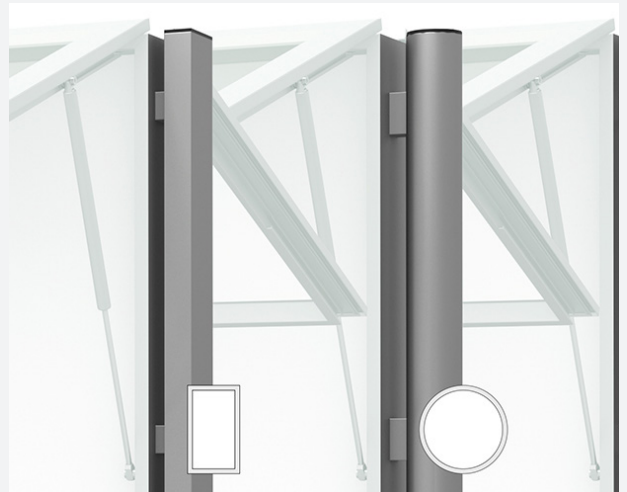

Support à cheviller

Version standard :

- + Livré en set de 2
- + Convient au montage par chevilles sous des surfaces pavées
- + Longueur 2250 mm (TN avec panneau publicitaire : 2490 mm)
- + Inclut des caches, des vis de fixation et des entretoises. Le matériel de montage pour la fixation au sol n'est pas inclus.
- + Envoi dans un emballage recyclable



Forme	Tube carré	Tube rectangulaire
Dimensions des tubes en mm	73 × 73	80 × 40
Pour vitrine d'affichage	TN, TR, TC, GG	TN, TR, TC, GG
A cheviller au sol Longueur 2250 mm	Aluminium	Aluminium
Anodisé	103000674	103000377
Revêtement en poudre RAL	103000675	103000380

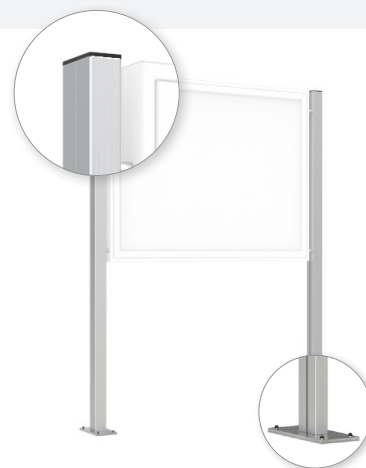

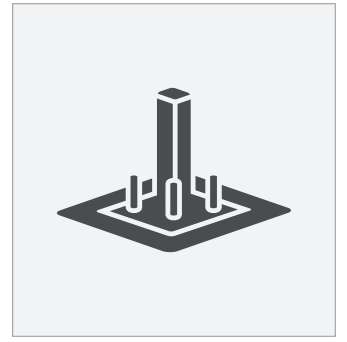
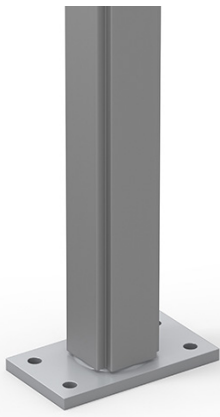

Support à cheviller

Tube à insérer avec une plaque de base soudée et pré-percée (Type FP)



Tube Softline

Ø 70 (Longueur 2000mm)

E

Aluminium

103000633

103000634



Tube rond

Ø 80

TN, TR, TC, GG

Aluminium

103000389

103000392

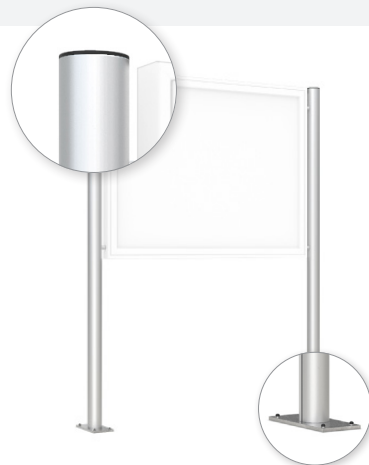
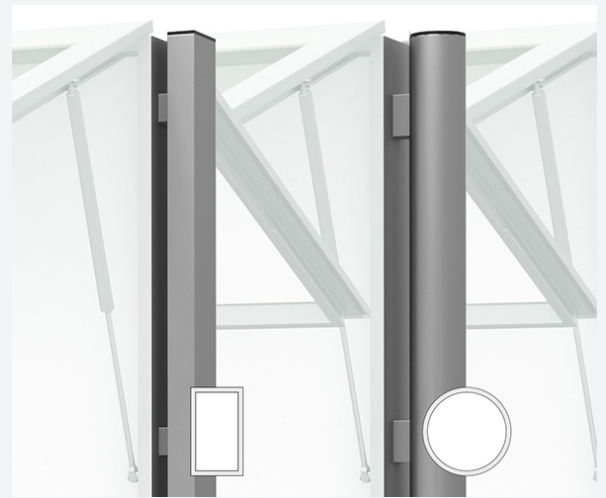

Installation en ligne

Grâce à sa grande polyvalence, le modèle TN et GG peut être facilement configuré en installations composées de plusieurs vitrines d'affichage. Idéal pour centraliser une grande quantité d'informations en un seul lieu, le système TN et GG sont des excellents candidats pour répondre parfaitement à cette mission.

Configurations disponibles : rangée, étoile, croix, polygone

- + **Rangée** : Les installations en rangée sont disponibles avec des vitrines utilisables d'un ou des deux côtés. Le nombre de vitrines est illimité. La structure est montée sur pied avec des montants latéraux en aluminium. Les installations en rangée sont fournies de série avec les nouveaux montants.
- + **Étoile ou croix** : Ces configurations incluent des vitrines utilisables d'un ou des deux côtés. Une étoile comprend trois vitrines, et une croix en contient quatre. Elles sont montées sur pied avec un montant central en aluminium et un tube rond supplémentaire à l'extérieur de chaque vitrine.
- + **Polygone (par ex. triangle)** : Cette configuration est uniquement disponible en version unilatérale. Le polygone peut être composé d'un nombre illimité de vitrines. Le montage se fait sur pied avec des tubes ronds en aluminium placés aux angles de la géométrie souhaitée.

Ces configurations flexibles permettent une utilisation optimale de l'espace pour diffuser vos informations de manière esthétique et fonctionnelle.



Installation en ligne



Avec un montage sur pied adéquat, il est possible de combiner plusieurs vitrines pour former une rangée. Cela permet d'intégrer de grandes installations avec élégance dans l'environnement.

N'hésitez pas à nous contacter !

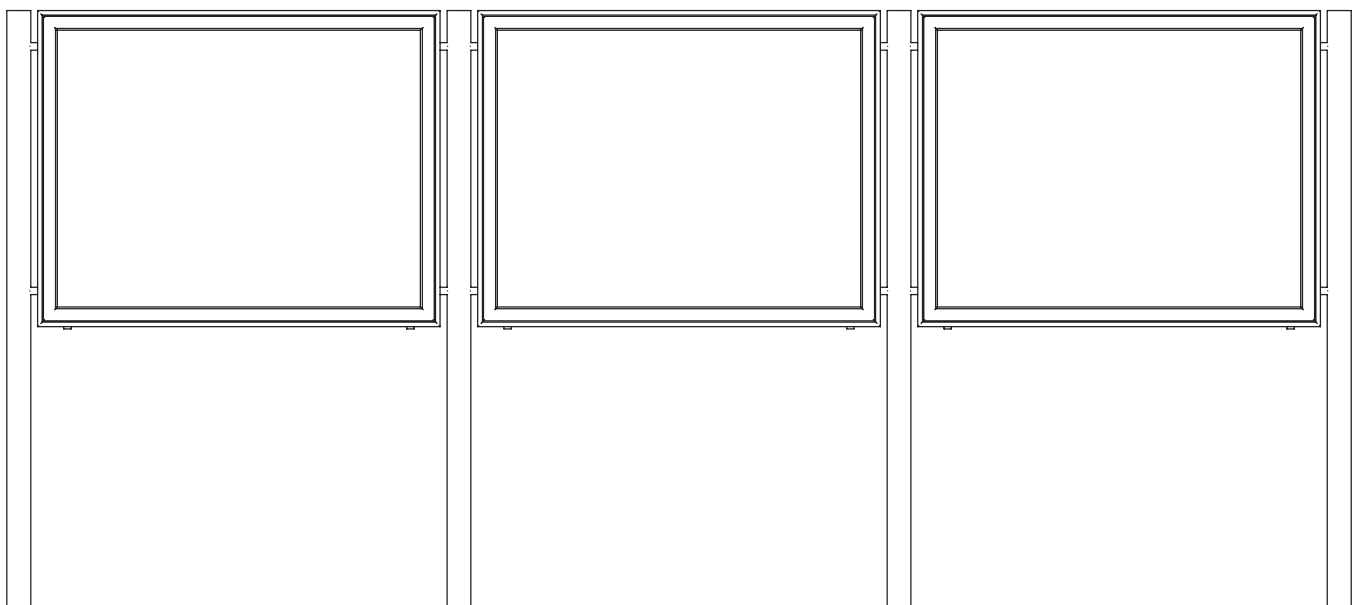

FAIRE DE LA PUBLICITÉ AVEC STYLE

Dimensions standardisées au format CLP, A1 ou A0.

CHANGEMENT FACILE

Cadre d'affiche intégré et rétractable pour un changement d'affiche simple et rapide.

PLEINEMENT ÉCLAIRÉ

Des composants LED de haute qualité garantissent un rétroéclairage uniforme des affiches.

ROBUSTE ET RÉSISTANT

Fermeture à six pans, verrouillage latéral.

Modèle TN-CL

Vitrines d'affichage

Vitrines d'affichage Top TN CityLight



TN CityLight : se sent comme chez lui même dans les métropoles

Notre vitrine CityLight est le choix idéal si vous souhaitez attirer l'attention en ville. Grâce à sa construction robuste en aluminium ne nécessitant aucun entretien et à son joint d'étanchéité résistant aux intempéries, notre produit peut être utilisé aussi bien à l'extérieur qu'à l'intérieur en toute fiabilité. Vous avez le choix entre une version pour montage mural, sur pied en tant que totem autonome, ou sur pied avec des pieds latéraux – vous bénéficiez ainsi d'une flexibilité totale

pour le positionnement. Le vantail est équipé de vérins à gaz qui permettent une ouverture facile et le maintiennent en position ouverte.

Le cadre d'affiche escamotable facilite non seulement le changement d'affiche, mais assure également que celle-ci reste toujours bien tendue. Enfin, l'éclairage LED permet de mettre en valeur votre message sous le bon angle, même en soirée ou à une heure tardive.

- + Construction en aluminium stable et sans entretien
- + Au choix en format CLP, A1 vertical ou A0 vertical, formats spéciaux disponibles sur demande
- + L'ouverture du vantail est facile grâce à des ressorts à gaz, porte à vantail rabattable ou pivotant (selon le format)
- + Avec cadre d'affiche abaissable intégré pour faciliter le changement d'affiche
- + Serrures triangulaires, à fermer par le bas



TN CityLight avec installation totem.

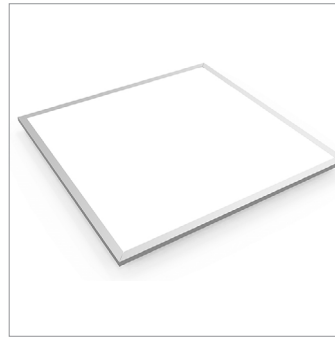



Les panneaux lumineux LED assurent un éclairage homogène sans ombres gênantes.

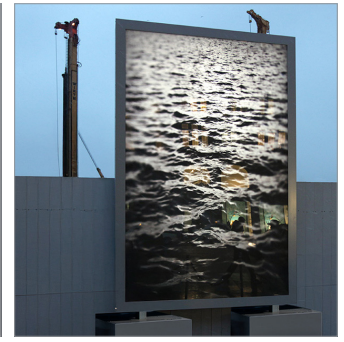

TN CityLight en montage mural.



TN CityLight éclairé avec installation sur pied.

			
Dimensions extérieures L/H en mm	753 x 1000 x 128	1000 x 1348 x 128	1346 x 1911 x 163
Formats	A1 vertical	A0 vertical	CLP
Surface visible L/H en mm	594 x 841	821 x 1169	1150 x 1710



	TN-CL A1	TN-CL A0	TN-CL CLP
Montage mural simple face			
Anodisé, couleur alu-argenté	103100920	103100120	103100126
Revêtement en poudre RAL	103100921	103100121	103100127



	753 x 1800 x 163 mm Hauteur socle: 800 mm	1000 x 1948 x 163 mm Hauteur socle: 600 mm	1346 x 2411 x 163 mm Hauteur socle: 500 mm
Montage sur poteau simple face			
Anodisé, couleur alu-argenté	103100132	103100122	103100128
Revêtement en poudre RAL	103100133	103100123	103100129



	753 x 1800 x 171 mm Hauteur socle: 800 mm	1000 x 1948 x 171 mm Hauteur socle: 600 mm	1346 x 2411 x 216 mm Hauteur socle: 500 mm
Montage sur poteau double face			
Anodisé, couleur alu-argenté	103100134	103100124	103100130
Revêtement en poudre RAL	103100135	103100125	103100131

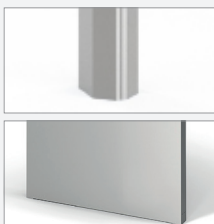

Installation sur pied en tant que totem autonome, ou sur pied avec des pieds latéraux

Revêtement par poudre en RAL au choix également possible.

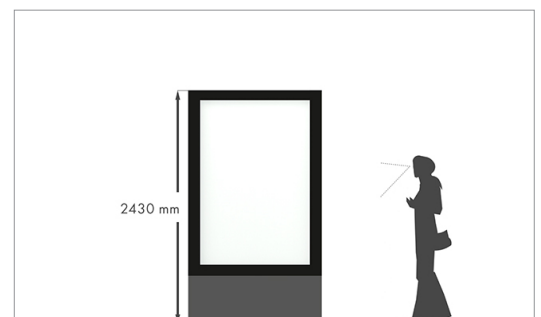
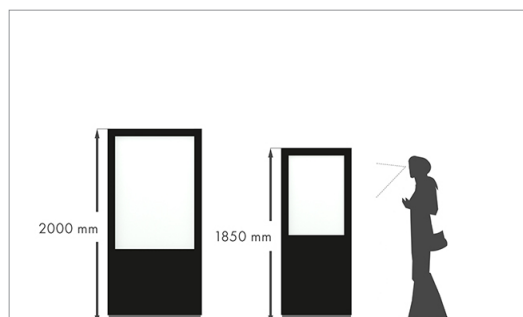

FAIRE DE LA PUBLICITÉ AVEC STYLE

Dimensions standardisées au format CLP, A1 ou A0.

PLEINEMENT ÉCLAIRÉ

Des composants LED de haute qualité garantissent un rétroéclairage uniforme des affiches.

CHANGEMENT FACILE

Cadre d'affiche intégré et rétractable pour un changement d'affiche simple et rapide.

ROBUSTE ET RÉSISTANT

Fermeture à six pans, verrouillage latéral.

Modèle GG-CL

Vitrines d'affichage

Vitrines d'affichage Top GG CityLight



TN CityLight : se sent comme chez lui même dans les métropoles

Notre vitrine CityLight est le choix idéal si vous souhaitez attirer l'attention en ville. Grâce à sa construction robuste en aluminium ne nécessitant aucun entretien et à son joint d'étanchéité résistant aux intempéries, notre produit peut être utilisé aussi bien à l'extérieur qu'à l'intérieur en toute fiabilité. Vous avez le choix entre une version pour montage mural, sur pied en tant que totem autonome, ou sur pied avec des pieds latéraux – vous bénéficiez ainsi d'une flexibilité totale

pour le positionnement. Le vantail est équipé de vérins à gaz qui permettent une ouverture facile et le maintiennent en position ouverte.

Le cadre d'affiche escamotable facilite non seulement le changement d'affiche, mais assure également que celle-ci reste toujours bien tendue. Enfin, l'éclairage LED permet de mettre en valeur votre message sous le bon angle, même en soirée ou à une heure tardive.

- + Construction en aluminium stable et sans entretien
- + Au choix en format Duplex, CLP, A1 vertical ou A0 vertical, formats spéciaux disponibles sur demande
- + L'ouverture du vantail est facile grâce à des ressorts à gaz, porte à vantail rabattable ou pivotant (selon le format)
- + Avec cadre d'affiche abaissable intégré pour faciliter le changement d'affiche
- + Serrures triangulaires, à fermer par le bas



GG CityLight avec installation totem.

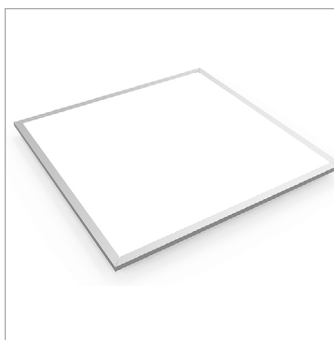

Les panneaux lumineux LED assurent un éclairage homogène sans ombres gênantes.



GG CityLight en montage mural.



GG CityLight éclairé avec installation sur pied.

Dimensions extérieures L/H en mm	1390 x 3640 x 178	734 x 981 x 143	981 x 1329 x 143	1390 x 1930 x 178
Formats	Duplex	A1 vertical	A0 vertical	CLP
Surface visible L/H en mm	1150 x 3420	574 x 821	821 x 1169	1150 x 1710

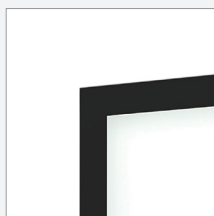

Montage mural simple face	GG-CL Duplex	GG-CL A1	GG-CL A0	GG-CL CLP
Anodisé, couleur alu-argenté	103100820	103100822	103100824	103100826
Revêtement en poudre RAL	103100821	103100823	103100825	103100827

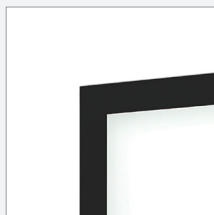

Montage sur poteau simple face	1390 x 4140 x 223mm Hauteur socle: 500 mm	734 x 1850 x 178mm Hauteur socle: 100 mm	981 x 2000 x 178mm Hauteur socle: 100 mm	1390 x 2430 x 178mm Hauteur socle: 500 mm
Anodisé, couleur alu-argenté	103100828	103100830	103100832	103100834
Revêtement en poudre RAL	103100829	103100831	103100833	103100835

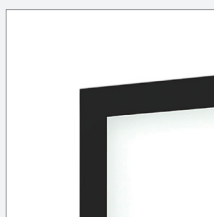

Montage sur poteau double face	1390 x 4140 x 246mm Hauteur socle: 500 mm	734 x 1850 x 201mm Hauteur socle: 100 mm	981 x 2000 x 201mm Hauteur socle: 100 mm	1390 x 2430 x 201mm Hauteur socle: 500 mm
Anodisé, couleur alu-argenté	103100836	103100837	103100838	103100839
Revêtement en poudre RAL	103100840	103100841	103100842	103100843

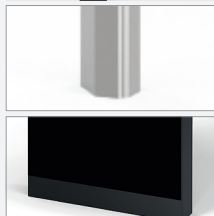

Installation sur pied en tant que totem autonome, ou sur pied avec des pieds latéraux

Revêtement par poudre en RAL au choix également possible.





Systemes de guidage

Pylône publicitaire BigSign

Exposez votre marque dans une position de premier choix

Le design moderne rencontre la durabilité. Le pylône publicitaire n'est pas seulement un outil, mais une déclaration avec laquelle vous assurez un impact à distance. Qu'il s'agisse d'un commerce de détail, d'une entreprise dans une zone industrielle, d'un hôtel ou d'un hôpital - si votre message doit être vu de loin, notre pylône publicitaire est fait pour vous. Outre votre logo, vous pouvez afficher sur les surfaces publicitaires des panneaux indicateurs, les heures d'ouverture, des prestations particulières ou d'autres marques. Le design moderne et la finition de qualité font de notre

pylône publicitaire une enseigne durable et digne de votre entreprise. Les surfaces publicitaires sont équipées d'un éclairage LED. Ainsi, le pylône publicitaire est efficace même lorsqu'il fait sombre, tout en restant économe en énergie et en nécessitant peu d'entretien. Si votre message change, les surfaces publicitaires peuvent être remplacées. Votre pylône publicitaire reste toujours à la pointe de la technologie. Le pylône publicitaire existe également dans une variante ouverte vers le bas. Aux carrefours et aux entrées, cela permet de voir à travers.

- + Un éclairage LED moderne pour une présence 24 heures sur 24
- + Les surfaces publicitaires interchangeables permettent une certaine flexibilité
- + La construction robuste en acier garantit une longue durée de vie
- + Conception des espaces publicitaires selon votre charte graphique
- + Montage rapide sur place



Chevillage au moyen de paniers d'ancrage de fondation sous le pavage.



Même la nuit : surfaces publicitaires équipées d'un éclairage LED.



Plus de visibilité dans la rue grâce à un châssis libre.



Flexibilité maximale grâce à surfaces publicitaires interchangeables.

Dimensions extérieures L/H/P en mm	2348 × 6000 × 300	2348 × 7413 × 300	2348 × 6000 × 300	2348 × 7413 × 300	1348 × 3836 × 302
Surface publicitaire L/H en mm	2000 × 1239	2000 × 1239	2000 × 1239	2000 × 1239	994 × 994
Nombre d'espaces publicitaires	3	4	2	3	2
	BigSign S	BigSign L	BigSign Secure S	BigSign Secure L	BigSign numérique
	108100241	108100243	108100242	108100244	108100245

Pylône d'entrée BigSign Digital

Habillages visibles revêtus par poudre RAL 7016
 Champ 1 et champ 2 avec panneaux LED numériques 2x2 modules de 500 x 1000 mm, espacement des pixels 3,91 mm, résolution du module : 128 x 256, luminosité : 5500 cd/m². Classe de protection IP 66, Max. Puissance par module : 300W Champ 3 avec plaque de gaz acrylique, y compris film en RAL 7016

Angle de vision (horizontal/vertical) : 160°/90°
 Contrôleur LED avec lecteur multimédia intégré, importation de médias par clé USB, 2 connexions pour capteurs, processeur avec 1 Go de mémoire de travail, 16 Go de mémoire interne, diamètre du capteur de lumière : 32 mm, plage de réglage de la luminosité : 0 - 65635 Lux, WLAN

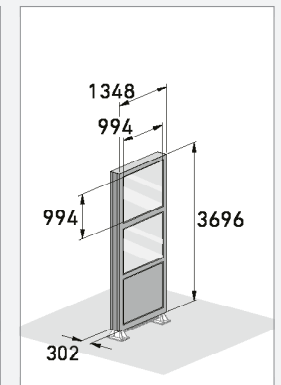
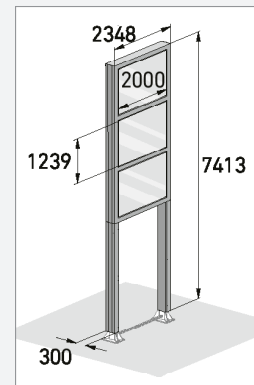
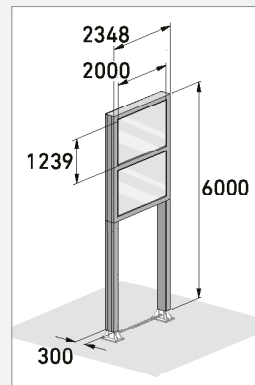
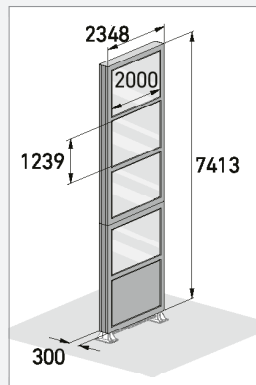
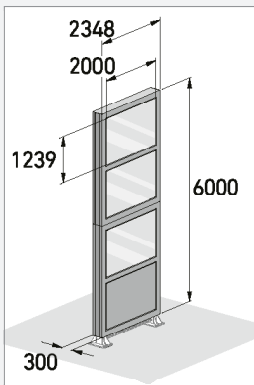

BigSign S

BigSign L

BigSign Secure S

BigSign Secure L

BigSign numérique



Vitrines d'exposition

Les vitrines garantissent une présentation professionnelle et sécurisée de vos produits et pièces d'exposition. Les objets de valeur peuvent être facilement disposés sur les étagères en verre de sécurité (réglables en hauteur en continu), et les portes entièrement en verre, résistantes au vol, peuvent être fermées à l'aide de la serrure à cylindre à pression.

Nos vitrines sont disponibles en différentes dimensions, en système sur pied ou suspendu, avec ou sans meuble bas.





BIEN ÉCLAIRÉ

Éclairage LED standard dans toutes les vitrines pour une illumination uniforme de vos objets exposés.

ESPACE DE RANGEMENT SUPPLÉMENTAIRE

ICI : Modèle Factory 500 avec armoire basse verrouillable séparément en gris clair.

DÉBALLEZ, INSTALLEZ, C'EST FAIT

Pas de kit. Elles comprennent des étagères en verre de sécurité trempé réglables en hauteur de manière continue.

Modèle Factory 400

Vitrines

Vitrines d'exposition Factory

Vos produits et pièces d'exposition parfaitement présentés

La série de vitrines Factory met en valeur les produits et autres pièces d'exposition de la meilleure façon qui soit. Les vitrines Factory sont composées d'une construction en aluminium extrêmement robuste, dotée d'un design élégamment arrondi appelé "softline", avec une surface anodisée de couleur alu-argent. Les portes en verre de sécurité ESG offrent une protection optimale et un confort de réglage optimal. Vos produits ou pièces d'exposition trouvent leur place sur les

étagères en verre de sécurité ESG réglables en hauteur en continu, qui peuvent supporter jusqu'à dix kilos. Pour plus de sécurité et un confort de fermeture optimal, les vitrines Factory sont équipées de serrures mécaniques à cylindre à pression. Les vitrines Factory sont disponibles dans différentes dimensions, en tant que système sur pied ou suspendu, avec ou sans armoire basse. Tous les modèles sont livrés prêts à être installés et sont équipés d'un éclairage LED moderne.

- + Anodisé alu-argenté
- + Verre de sécurité trempé (ESG)
- + étagères en verre de sécurité trempé, réglables en hauteur en continu
- + Pieds réglables pour une stabilité optimale
- + Éclairage intérieur LED en standard
- + Disponible également sur mesure



Éclairage intérieur LED basse tension en standard sur tous les modèles.



Serrures mécaniques à cylindre à pression avec deux clés chacune.

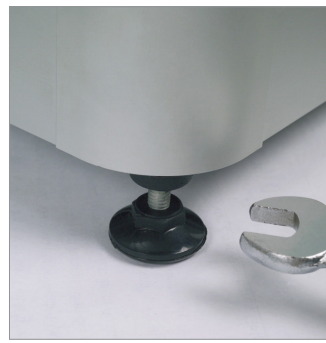

Stabilité sûre et optimale grâce aux pieds réglables.

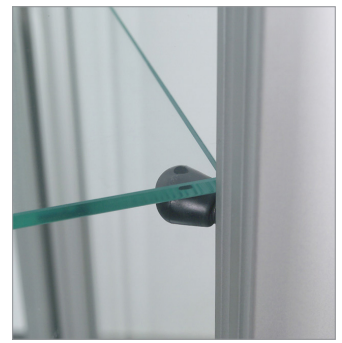

Stufenlosemment réglable en hauteur ESG étagères.



Dimensions extérieures L/H/P en mm

500 × 2000 × 500

1000 × 2000 × 500

1000 × 2000 × 500

1500 × 2000 × 500

1000 × 2000 × 500

1000 × 1000 × 300

Tablettes en verre Nombre / épaisseur en mm

4 / 6

4 / 6

2 / 6

2 / 6

2 / 6

2 / 6

Éclairage LED

1 spot

2 spots

2 spots

2 spots

2 spots

2 spots

Type de portes

Portes battantes

Portes coulissantes

Portes coulissantes

Portes coulissantes

Portes coulissantes

Portes coulissantes

Factory 100

Factory 200

Factory 300

Factory 400

Factory 500

Factory 600

Anodisé, couleur alu-argenté

104100003

104100005

104100007

104100009

104100011

104100001

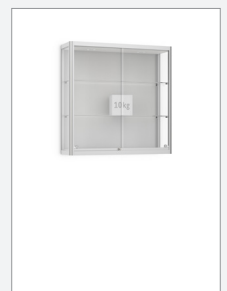

Factory 100

Factory 200

Factory 300

Factory 400

Factory 500

Factory 600

CONDITIONS GÉNÉRALES DE VENTE

1. GÉNÉRALITÉS

Les présentes « Conditions générales de vente » s'appliquent à l'ensemble des contrats de vente conclus avec la société 3C Services SA (le « vendeur »). D'autres conditions, telles que celles de l'acheteur ne s'appliquent que lorsque celles-ci ont été expressément convenues par écrit entre les parties.

2. PRIX

Les prix indiqués dans nos documents correspondent aux tarifs en vigueur lors de la mise sous presse ou de la publication du catalogue ou des documents. Les ajustements de prix consécutifs à l'évolution du marché, au renchérissement ou à des ajustement de cours demeurent réservés en tout temps et ne supposent pas d'avis préalable. Les offres ne contenant pas de limitation particulière sont valables pendant 30 jours à compter de la date de leur émission.

- Nos prix de vente s'entendent HT + TVA.
- Les prix ne sont valables que pour les quantités indiquées dans l'offre

3. NORMES

• Les mesures, autres indications sous forme de textes et images figurant dans nos documents n'ont qu'une valeur indicative. Les normes DIN, ISO et VSM/SN sont déterminantes. Les acheteurs étrangers sont tenus de nous informer des normes juridiques et décisions des pouvoirs publics concernant la livraison des marchandises commandées, leur conditionnement ou leur utilisation.

4. CONFECTIONS SPÉCIALES

L'acheteur répond seul de l'exactitude des dessins, ébauches, modèles, échantillons et indications mis à disposition du vendeur pour des pièces spéciales. De plus, l'acheteur garantit l'absence d'atteintes à des droits de propriété industrielle de tiers consécutives à la fabrication et à la livraison des pièces spéciales et s'engage à pleinement indemniser le vendeur contre toute responsabilité envers des tiers pour d'éventuelles atteintes à leurs droits de propriété industrielle. Les offres et confirmations portant sur des pièces spéciales sont toujours établies sur la base d'une estimation des charges de production et les prix ne sont donc que des estimations. Nous nous réservons le droit de résilier un contrat de fourniture dans le cas où nous ne serions pas en mesure de résoudre, moyennant des frais acceptables, des difficultés imprévisibles affectant la production dans le cas où l'acheteur n'acceptera pas l'ajustement nécessaire des prix.

5. DÉLAI DE LIVRAISON ET OBLIGATIONS DE LIVRER

En règle générale, les produits figurant dans nos documents sont livrables départ entrepôt, mais sans pour autant que leurs disponibilités ne soient garantis. Pour les produits qui ne figurent pas dans nos documents, nous remettons des offres sur demande. Les délais de livraison sont fixés après appréciation soigneuse du cas d'espèce, mais sans engagement. Toute indemnisation pour cause de livraison tardive est exclue. Sauf stipulation contraire, l'acheteur est tenu d'accepter la marchandise même en cas de livraison tardive. L'obligation de livrer ne peut reposer que sur notre confirmation de la commande. Les événements imprévus constitutifs d'un cas de force majeure, p. ex guerre, tensions internationales, émeutes, pénurie de matière premières, perturbations dans l'entreprise, épidémies, grève, etc., ainsi que d'autres événements indépendants de notre volonté ou de celle de nos fournisseurs ont pour conséquence de nous libérer de l'obligation de livrer tout ou une partie de la marchandise. Les livraisons sur appel ne sont possibles qu'à condition d'avoir été expressément convenues par écrit.

6. EMBALLAGE

L'emballage est facturé au prix coûtant et n'est pas repris. En l'absence d'instructions particulières, nous choisissons le type d'emballage qui nous paraissent le plus avantageux.

7. EXPÉDITIONS

La marchandise est expédiée pour le compte de l'acheteur et à ses risques. En l'absence d'instructions particulières, nous choisissons le mode d'expédition nous paraissant le plus avantageux. En cas d'envoi express, nous facturons les frais supplémentaires de transports. Les retours de marchandises non imputables à 3C Services SA ne sont acceptés que sur entente préalable. Le retour ne peut pas être accepté lorsque la valeur de la marchandise retournée est inférieure à CHF 50.-.

8. CONDITIONS DE PAIEMENT

La première commande est à payer d'avance. Ensuite, nous vous conseillons d'ouvrir un compte afin de bénéficier des conditions à 30 jours net.

9. RÉSERVE DE PROPRIÉTÉ

La marchandise que nous livrons reste notre propriété jusqu'au paiement complet. Si, d'après le régime juridique applicable, l'existence légale de la réserve de propriété est subordonnée à son inscription dans un registre particulier, nous sommes habilités à procéder à cet enregistrement. Toute marchandise n'étant pas entièrement payée ne peut être ni aliénée, ni mise en gage, ni grevée d'autres droits de tiers. Demeure réservée une aliénation opérée dans le cadre de l'activité commerciale courante de l'acquéreur. Dans ce cas, l'acquéreur nous cède sa créance au prix d'achat.

10. RÉCLAMATIONS POUR VICES

L'acheteur doit immédiatement contrôler la marchandise livrée; tout vice constaté doit nous être signalé par écrit dans un délai de 8 jours ouvrables à compter de la réception de la livraison; dans le cas d'un vice caché, le délai de 8 jours débute à la date de la découverte du vice.

En cas de réclamation justifiée ou d'erreur de livraison, l'acheteur doit accorder au vendeur un délai convenable pour livrer une marchandise conforme au contrat. Nous nous réservons toutefois le droit d'établir un avoir au lieu de livrer une marchandise de remplacement, ceci pour autant que les marchandises n'aient pas été transformées. L'acheteur n'est pas en droit d'obtenir un dédommagement ni de résilier le contrat.

11. RESPONSABILITÉ DU VENDEUR

Comme il ressort de l'article 10 ci-avant, la responsabilité du vendeur est limitée au remplacement du produit vicié à l'exclusion de toute autre remède. Ainsi nous ne sommes tenus de réparer un dommage que si celui-ci résulte d'une faute lourde de notre part ou de nos employés ou sous-traitants. La responsabilité pour les dommages consécutifs à un vice de quelque nature que ce soit est exclue, dans les limites fixées par la loi. C'est le cas notamment pour les dommages indirects et le manque à gagner.

12. ANNULATION

L'annulation d'une commande est soumise à notre acceptation écrite et expresse. Les réclamations concernant une livraison n'autorisent pas l'acheteur à annuler la livraison des marchandises déjà commandées mais pas encore livrées. Nous sommes en droit de dénoncer nos obligations de livrer si nous estimons que la situation financière ne lui permet plus d'honorer ses obligations notamment en cas de faillite de l'acheteur.

13. LIEU D'EXÉCUTION

Le lieu d'exécution des livraisons est le lieu de distribution de 3C Services SA. Le lieu d'exécution des paiements est CH – 1470 Estavayer-le-Lac.

14. PROPRIÉTÉ DU CATALOGUE, COPYRIGHT

La conception graphique et le système appliqué pour le référencement des articles dans nos catalogues et autres documents sont protégés au titre du droit d'auteur. Les reproductions et les duplications de toutes sortes, même partielles, supposent l'autorisation écrite de 3C Services SA, CH – 1470 Estavayer-le-Lac

15. FOR JUDICIAIRE

Le for est à 1470 Estavayer-le-Lac. Nos partenaires contractuels renoncent expressément au for de leur domicile.

16. DROIT APPLICABLE

Seul le droit suisse est applicable, en particulier le Code suisse des obligations. L'application de la Convention des Nations Unies sur les contrats de vente internationale de marchandises (Convention de Vienne) est exclue.



LA DIFFÉRENCE SE MESURE PARFOIS
DANS LES PLUS INFIMES DÉTAILS *John Pawson, architecte designer*

WWW.3CSERVICES.CH

